

H- F2563

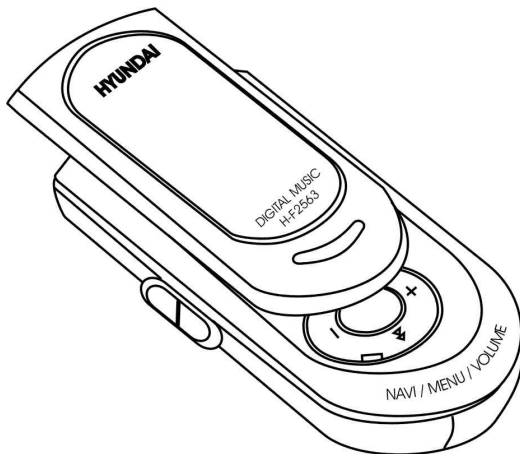

MP3 PLAYER Instruction manual

Dear customer!

Thank you for purchasing our product. For safety, it is strongly recommended to read this manual carefully before connecting, operating and/or adjusting the product and keep the manual for reference in the future.

Table of contents

Table of contents.....	2
Important safeguards	3
Characteristics of Product	4
Names of controls & indicators	5
Accessories.....	7
LCD display	8
Getting playback started.....	9
Summary of road map.....	11
Basic functions.....	12
How to set the PC environment by operating system	38
How to store and connect the data.....	41
Electronic Features	45
FM Radio Specification	45
Troubleshooting guide.....	46
Regulatory information	47

Important safeguards

WARNING: To prevent fire or shock hazard,
Do not expose this appliance to rain or moisture.

- Keep the unit away from direct sunlight, strong magnetic fields, excessive dust, humidity and electronic / electrical equipment which generate electronic noise.
- Use of control, adjustments or performance of procedures other than herein may result in a fire or hazardous radiation exposure.
- Do not drop your player or leave it under heavy objects.
- To avoid accident of electric shock, please do not attempt to detach the cover of the player. Customer should contact a qualified technician regarding any repair job.
- Be careful not to get it contacted by chemical medication.
- Do not remove / replace battery during operation.
- Take out the battery when not using for a long time.

Characteristics of Product

Multi-Codec Player

- MP3, WMA, and ASF Formats are serviced as the Multi-Codec Player.

Firmware Upgrade

- Product enabling the Firmware Upgrade allows you to enjoy the music of the best quality all the time by adding, changing and improving the functions of Player.

Multi-languages serviced Graphic LCD is installed

- Graphic LCD providing the service of multi-languages is adopted.

FM Radio Function

- Allows you to listen to the FM Radio through the functions of automatic station selection and frequency memory, and installation of system to trace the electric wave upon moving enables the strong frequency for FM Radio listening.

EQ

- Normal, Rock, Jazz, Classic, and PoP

Provided GUI (Graphic User Interface) MENU

Easy Navigation

- You may store or search the music or song in the structure of tree, so convenient searching is promised.

Provided MP3 Direct Encoding

FM Radio and Voice Record

- For the voice recording, AGC Function is preinstalled, so recording level is automatically adjusted.

Carrying method of necklace type is adopted, so convenient carrying is promised.

The words of song are provided.

- You can see the lyric through LCD screen with the mp3 files attached the lyric or made by lyric program

Names of controls & indicators

Portable MP3 Player

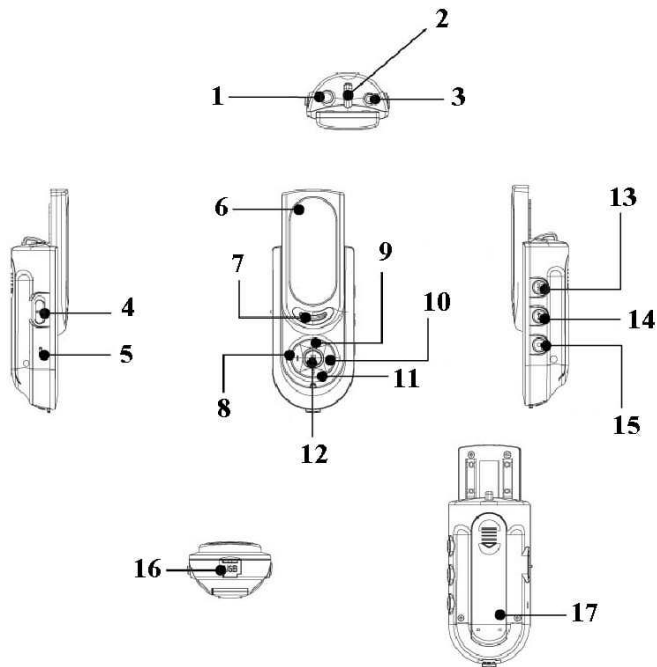

NAMES OF CONTROLS & INDICATORS

Play Mode:

NO	Name	Description
1	Earphone Jack	Connect to the Earphone
2	Strap Hole	
3	Line-in Jack	Connect to the external audio source
4	Hold S/W	
5	Microphone jack	
6	OLED display	
7	LED lamp	
8	(-) Button	Decrease the volume level
9	NEXT/Fast Forward	Skip forward to next track
10	(+) Button	Increase the volume level
11	PREV/Fast Rewind	Skip backward to previous track
12	MENU	Enter Menu to manage the player
13	PLAY/STOP/POWER	Start Playback / Stop / Power On / Power Off
14	A-B/EG Button	
15	MODE Button	
16	USB Port	
17	Battery Door	Place AAA Alkaline battery

Accessories

1. Installation CD



2. Stereo earphone



3. User manual



4. USB cable.



5. AAA Alkaline Battery



6. Line-in cable



7. Necklace (optional)



Remark: Accessories and items are subject to change

LCD display



1. Number of Music being Played
2. Playing Time
3. Repeat Mode
4. Battery Strength/ Hold Key
5. Currently Used Folder
6. Names of Signer and Music or Song
7. Type of File
8. Equalizer Mode
9. Bit RATE
10. 3D Mode

Getting playback started

1. Power ON / OFF

POWER ON

Press “Play / Stop / Power” and hold it for 1-2 seconds to turn on the power.

POWER OFF

Press “Play / Stop / Power” and hold it for 1-2 seconds to turn off the power.

Caution: Don’t remove the battery while the player is Power On, it will damage the firmware & the Player.



2. Playing Start

Press “Play / Stop / Power” button once, it will play the track.

3. Fast Tracking

While the track is being played, press and hold “  or “  for fast-forward or backward the track.

4. Skip / Return Tracking

- Press “” to skip forward to the next track.
- Press “” to skip backward to the previous track.

5. Digital Volume Control

To adjust the volume, press “+” to increase the volume or press “-“ to decrease the volume

6. Stopping Playback

- Press “Play / Stop / Power” button for stopping the playback.
- It will be Power Off if pressing the “Play / Pause” button for over 2 seconds.

7. Selecting the music

- Press and hold “MODE” button for 2 seconds.

8. Control mode

- Press and hold “MENU” button for 2 seconds.

9. Searching the music

- Press “MENU” button shortly.

10. Program list/Delete

- Press “MENU” button, then press “A-B” button -> PlayList / ”MODE” button.
- Click the button shortly -> Delete.

Summary of road map

1. Menu mode



2. Control mode

General	Display	Record
Download	LCD contrast	Voice record
Load default	Backlight	Radio record
LYRIC language	LCD off-time	Music record
Menu language	Time mode	
Fast format	Tag info	
Low format	Origin mode	
Information		
Sound	Play	Etc
Equalizer	Repeat	Stop power off
L/R balance	Play speed	Sleep power off
Fade-in	Intro search	FM scan level
3D control	Resume	Battery type
Treble	Program	Lyric control
Bass control	Play list	FM band

Basic functions

MUSIC Mode



1. Listening to the music

- Click the "MENU" button and then select the folder containing the music or song you want using (+) or (-) button.

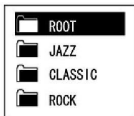

- Transfer (Searching): You may search music or song you want using (+) or (-) button.

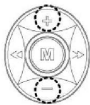
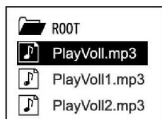

- Selection of Music or Song: You may listen to the selected music or song by pressing the "PLAY/POWER" button after searching the music you want.

POWER

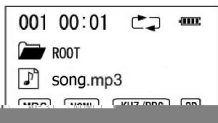

- You can control the Volume using (+) or (-) level on playing.
- Intro mode searching on playing.
 1. Setting Intro Mode "ON" of Control mode.
 2. Select Intro setting icon pushing menu button shortly.

2. Repeat listening to the specific part

Part repetition: used when you want to repeat listening to the selected part while playing.

- Select the first part of music or song (A position) by clicking the “A-B/EQ” button.



- Select the end part of music or song (B Position) by pressing the “A-B/EQ” button again

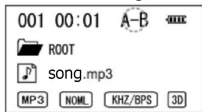

- You may repeat listening to the A-B Part.
- If pressing the “A-B/EQ” button again, the part repeating function is released.

3. Deleting the Music or Song

- Click the “MODE” button after selecting the music or song to delete.

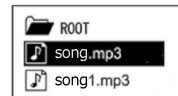

- Message "FILE DELETE ARE YOU SURE?" appears on LCD screen.



- If selecting "YES" using either “▶▶” or “◀◀” button, the selected music or song is deleted.

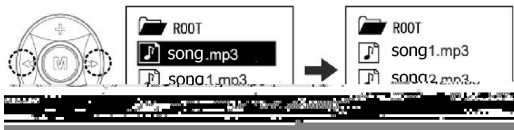

4. PLAY LIST function

- “MENU” Button. You can select the folder using (+) or (-) button.

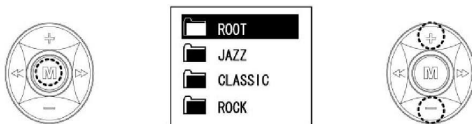

- Move (searching): You can search the song using (+) or (-) button.

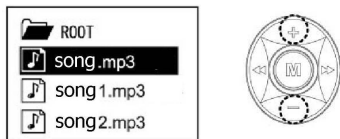

- Select Music: Select the song you want to upload on play list and push the button “A-B/EQ” shortly then you will see the song you selected on the play list.

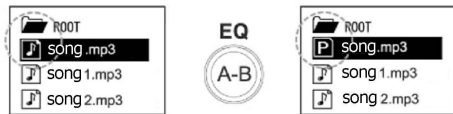

(songs In Player)

(play List Song)

- If you want to delete the play list song, just push the button (A-B/EQ) shortly or Play List, you use the button of (FF >>).
- **Caution:** Do not forward this Button (FF >>) too long It may delete all play list music.
For listening play list, play mode on the control function should be "ON".
- Reference with control mode for more information.

5. Key Functions in the Music Mode

Function key	Length of Pressing	Execution
POWER	shortly	Play the music Temporarily stops the music or song being played
	long	Power off
EQ/A-B	shortly	A-B repeat mode
	long	EQ mode selecting (Normal ->JAZZ > Classic > Rock > POP)
MODE	shortly	Repeat mode selecting (Normal ->1->DIR >All->R.DIR->R.A I)
	long	(On playing) Adjusts Volume
+/-	shortly	(On searching) Adjusts Volume
FF	shortly	Move to selecting mode
	long	Quickly searches the next part you want to listen
REW	shortly	Move to the previous song or music
	long	Quickly searches the previous part you want to listen
MENU	shortly	Enters the searching mode
	long	Moves to menu selection mode

FM RADIO Mode



Note: The earphone plays the function of antenna upon receiving FM Frequency, so you may not receive the broadcasting if an earphone is hot inserted.

1. Listening to the FM broadcasting

- Adjust the frequency of broadcasting you want by pushing either “◀◀” or “▶▶” button

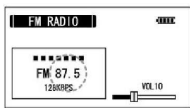
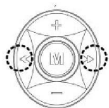

(Before)

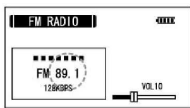

(After)

AUTO SCAN function

The frequency on the broadcasting is automatically searched by pushing and holding either “◀◀” or “▶▶” button after releasing the PRESET.

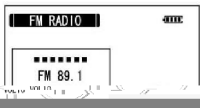
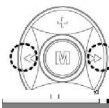

- When you searching the frequency by AUTO SCAN, please set receiving sensitivity using FM SCAN LEVEL of control mode.
- Set low SCAN LEVEL when frequency is not searched by AUTO SCAN.
- To stop the Auto Scan function, press the On/Off button.

2. FM Broadcasting Memory

- Adjust to the frequency you want by using either “◀◀” or “▶▶” button.

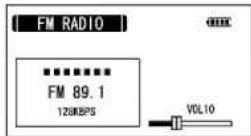
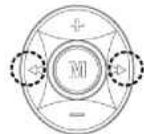

- Click “A-B/EQ” button and Choose to Memory Mode.

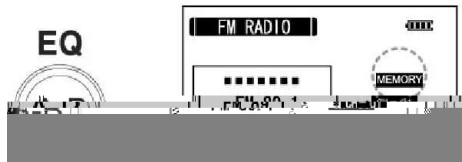

(Frequency Settlement)

- Select the desired channel № using either “◀▶” or “▶▶” button.

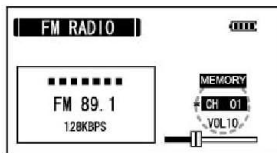
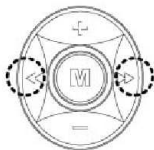

(Choosing Channel)

- Save the selected channel № by pressing the “A-B/EQ” Button,

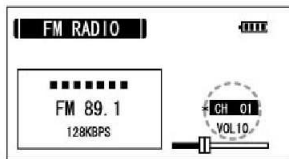

(Remember Channel)

- For searching this saved channel, press the “◀▶” or “▶▶” button again.

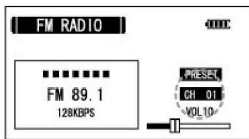
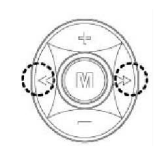

(CH1)

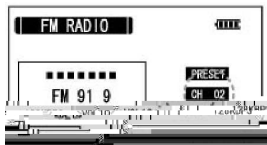

(CH2)

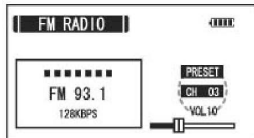

(CH3)

3. FM Broadcasting AUTO Memory

- Click “A-B/EQ” button for 1-2 second then auto searching frequency then memorized automatically.
 - Maximum 20 channels can be memorized.

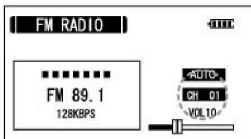

(CH1)

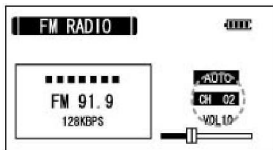

(CH2)

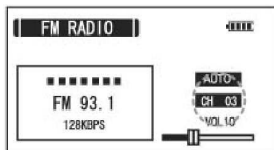

(CH3)

- If you want to back to previous mode from Auto searching, you push and hold the “PLAY/ POWER” button for 1-2 seconds.

POWER



4. FM Broadcasting record

- The broadcasting you are listening is recorded if pressing the “MODE” Button while listening to the broadcasting.



(Recording)

(Close)

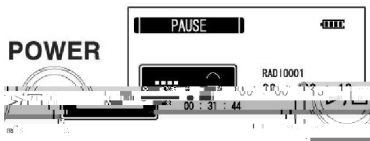

(Pause)

- The recorded broadcastings will be stored in the name of (RADIO001.MP3- RADIO002.MP3) in the RADIO Folder sequentially.

5. Key Functions in the Music Mode

Function key	Length of Pressing	Execution
POWER	long	Power off
EQ/A-B	shortly	Selecting memory mode
	long	Selecting AUTO mode * Radio Channel Auto selecting mode
MODE	shortly	Records the radio broadcasting of current frequency
	long	Moves to selection mode
+/-	-	Adjusts the volume
FF REW	shortly	Selecting the frequency (preset): Selecting the memorized channel (memory): Selection the channel will be memorized
	long	Auto searching frequency
MENU	shortly	Selecting preset mode
	long	Moves to control mode

LINE-IN ENCODE Mode



This mode allows you to store the music or song in the name of mp3 music in the Player via a connection to the external device.

1. How to Connect to the External Device and How to Record

- Initiate recording by pressing the “MODE” Button after connecting to the external device to record as follow (For the change of setting, refer to the control function).



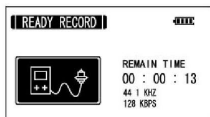

(Encoding mode)

MODE

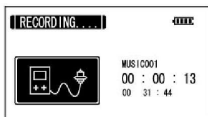

(Recording mode)

- Push the “PLAY/POWER” button when you want to pause and re-record when push this button again.

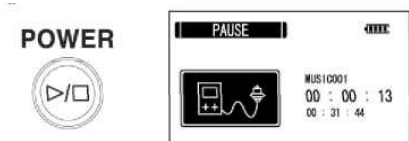

- Push the “MODE” button when you want to stop then it will be stored on MUSIC folder.
 - Move to MUSIC folder when you push (MENU) button.
 - Move to control mode when you push (MENU) button longer.
 - Move to selection mode when you push (MODE) button onger
- * The recorded files will be sequentially stored in the name of (MUSIC001.MP3-MUSIC002.MP3) in the MUSC Folder.
- * By use of MUSIC RECORD setting, you can control AUTO Sync.
- * For more details please refer to the control function.
- * **Caution.** Recording cannot be made if the batteries are low.
Set the volume of external device at proper level, otherwise, recorded sound quality can be poor.

VOICE RECORD Mode



The mode allows you to record the voice in the Player (for the change of setting, refer to the control function).

1. Voice recording

- Initiate recording by pressing the “MODE” Button.

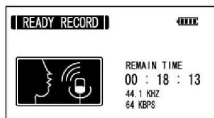

(Voice recording mode)

MODE

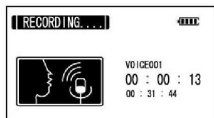

(Recording)

MODE



- Push “PLAY/POWER” button when you want to pause and push “PLAY/PAUSE” button to play again.

POWER

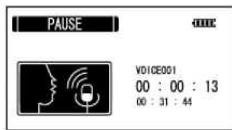

(Pause)

- If you want to stop, push “EQ/AB” button and stored on VOICE folder.
 - Push “MENU” button then move stored VOICE folder.
 - Move to control mode when you push “MENU” button longer.
 - Move to first booting mode when you push “PLAY/POWER” button.
 - Move to select mode when you push “MODE” button longer.

* The recorded voices will be sequentially stored in the name of (VOICE001.MP3 - VOICE002.MP) in the Voice Folder.

* For more information reference with control mode.

If memories are voice full, recording will be automatically stopped.

SETTING THE PRODUCT FUNCTIONS (CONTROL) MODE CENTRE THE FUNCTIONS OF PLAYER

1. Function keys in the Control Mode

Function key	Length of Pressing	Execution
POWER	shortly	Moves to selected menu
	long	Power off
EQ/A-B	-	-
MODE	-	Moves to initial mode
+/-	-	Moves to up and down
FF REW	-	Quickly increases (decreases) the number and changes the selection menu
MENU	shortly	Moves to selected menu
	long	Moves to control mode

2. General

- 1. DOWN LOAD**
- 2. LOAD DEFAULT**
- 3. LYRIC LANGUAGE**
- 4. MENU LANGUAGE**
- 5. FAST FORMAT**
- 6. LOW FORMAT**
- 7. INFORMATION**

- **DOWNLOAD**

Used when upgrading the firmware of new version You may use the product of best performance all the time using this function. (Refer to the user guide line regarding the Firmware Upgrade)

- **LOAD DEFAULT**

Used to initialize the settings of al menu functions to the default state.

YES NO

- LYRIC Language selection

Title or information of music or song is decided according to the operating system of PC where music or song is made. Select the language suitable for the setting

Example: Make sure to set to the KOREA if made in the Hangul Window.
Make sure to set to the CH NESE if made in Chinese Window.

LANGUAGE SET

1. KOREAN
2. ENGLISH
3. JAPANESE
4. CHINESE-SIMP
5. CHANESE-TRAD

- Menu Language selection

You can select your own language showing LCD This player now support those language (Korea, Japan, Chinese, Germany, Spanish).

- FAST FORMAT

Used to delete all data stored in the track (only the designated data will remain).

YES NO

- LOW FORMAT

Used to delete all data memorized in the memory.

Caution: Make sure to download the font after formatting.

YES NO

- **INFORMATION**

Displays the name of product, Firmware version, approval number, product capacity, and remained capacity.

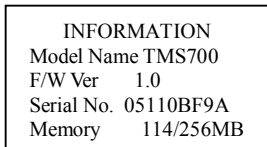

3. Display

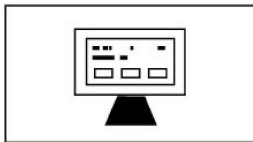

1. **LCD CONTRAST**
2. **BACKLIGHT**
3. **LCD OFF-TIME**
4. **TIME MODE**
5. **TAG INFO**
6. **ORIGN MODE**

- **LCD CONTRAST**

Used to adjust the brightness of LCD Screen (1 ~30Level).

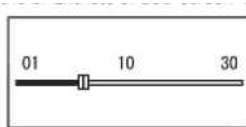

- **BACKLIGHT**

Allows you to set the time of backlight. Setting is available up to 0-30 sec.

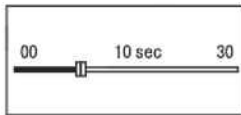

- **LCD OFF-TIME**

Allows you to set the backlight time of LCD Screen.

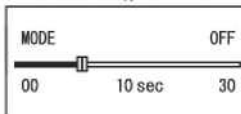

- **TIME MODE**

Select the mode you want out of playing time (NORMAL) and remaining time (REMAIN) of music or song being played.

- **TAG INFO**

YES: f playing the music or song with tag information, the subject is changed to the tag information

NO: Displays only in the filename

* For the music or song without tag information, it s displayed in the filename regardless of setting.

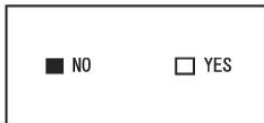

- **ORIGIN MODE:**

This function allows the user to change the direction text is displayed on the LCD.

Normal: LCD will display text normally (top down).

Reverse: LCD will reverse the direction the text is displayed by 180 degrees (bottom up).

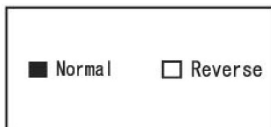

4. Record

- **VOICE RECORD**

Selects the sound quality upon recording the voice

- **Bit RATE:** 8Kbps~128Kbps
- **VAD ON:** The recording is temporarily stopped if there is no more sound source to record upon recording the voice, and the recording is automatically restarted if there are any sounds. Long-term recording becomes available by saving the memory capacity.
- **VAD OFF:** Releases the voice sensing function.
- **VAD Level:** Allows you to set the voice sensing level up to 1-9 levels.
- **ALC ON:** The recording level is automatically adjusted upon recording the voice, and the sound at a distance is normally recorded.
- **ALC OFF:** Inactivates the ALC Function

Bitrate	64KBPS
ALC	OFF
VAD	OFF
VAD Level	1/9

- **RADIO RECORD**

Selects the sound quality upon recording the radio.

Bit RATE: 56Kbps~255Kbps.

Bitrate	128KBPS
----------------	----------------

- **MUSIC RECORD**

Selects the sound quality upon recording the external sound source.

- **Bit RATE:** 56Kbps-256Kbps
- **Auto SYNC ON:** Is the function of creating new file through the classification by audio track when recording the audio CD through the input into the Line-in.
- **Auto SYNC OFF:** Releases the function of sensing the audio signal,
- **SYNC Level:** Creates new file if there is no audio signal during the time designated for sensing (1-10 seconds),
- **Volume:** Sets the recording level upon recording the external sound source (Settings up to 1-32 are available).

Bitrate	128KBPS
----------------	----------------

Auto SYNC	OFF
------------------	------------

SYNC Level	5/10
-------------------	-------------

VOLUME	17/32
---------------	--------------

5. Sound



1. **EQUALIZER**
2. **FADE-IN**
3. **L/R BALANCE**
4. **3D CONTROL**
5. **TREBLE MODE**
6. **BASS MODE**

- **EQUALIZER**

You may select the genre of music or song using the EQ Selection button.

Genres: (NORMAL, JAZZ, CLASSIC, ROCK, POP)

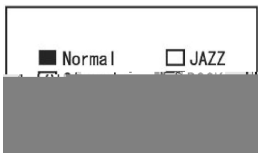

- **FADE-IN**

If setting to ON, the volume is gradually increased upon initiation of playing. It prevents the sound from being played too loudly upon playing after the stop.

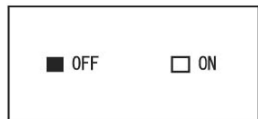

- **L/R BALANCE**

Left and right output levels of headphone or earphone are adjustable. When adjusting the left level, the sound of left channel is decreased or increased, and when adjusting the right level, the sound of right channel is decreased or increased. Default setting is 0, and left and right channels are outputted in the same level.

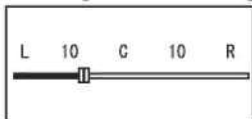

- **3D CONTROL**

You may set the high and low tones as per your preference.

- **3D MODE ON:** Activation.
- **OFF:** Retraction.
- **STEREO DEPTH 0/16:** Used to adjust the weight of left and right sounds.

Example: Upon setting to 8/16,

- **Left Speaker:** You may hear the sound and the left 100% and the one on the right 50%.
- **Right Speaker:** You may hear the sound on the right 100% and the one on the left 50%.

- **TREBLE CONTROL:**

Treble Control provides user with 8 levels of treble sound control.

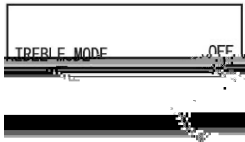

- **BASS CONTROL**

Bass Control provides user with 8 levels of bass sound control.

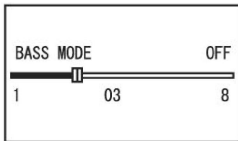

6. Play

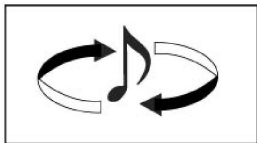

1. REPEAT
2. PLAY SPEED
3. INTRO SEARCH
4. RESUME
5. PROGRAM
6. PLAY LIST

- REPEAT

This function allows you to select the ways of selecting and repeating the music or song.

NORMAL	Plays the whole music or song once.
1	Repeats playing the selected music or song.
DIR	Repeats playing the selected folder.
ALL	Sequentially repeats playing the whole unlimitedly.
R.DIR	Repeats playing the folder at random.
R.ALL	Unlimitedly plays the whole at random.

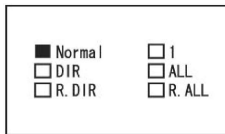

- PLAY SPEED

You may set the playing speed control of the recorded track up to 75%-130%.

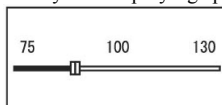

- INTRO SEARCH

Plays for 10 seconds from the time when music or song is initiated.

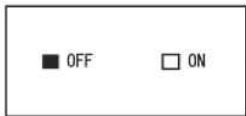

* If you want to intro mode search, push the («+») lever more than 1-2 seconds.

- RESUME

Replays at the part where music or song is played for the last time with this function set (ON) when turning on or off the power.

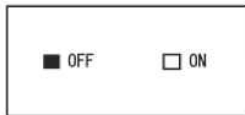

- PROGRAM

(ON) Play the music on PLAY LIST

(OFF) Not play on PLAY LIST

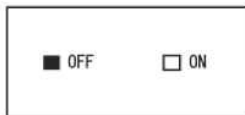

- PLAYLIST

Show play list music selected of user.

(FF >>>) Delete selected song when you forward shortly.

(FF >>>) Delete all play list songs when you forward longer.

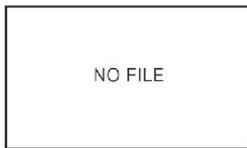
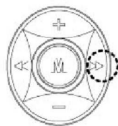

7. Etc.

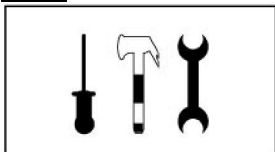

1. STOP POWER OFF
2. SLEEP POWER
3. FM SCAN LEVEL
4. BATTERY TYPE
5. LYRIC CONTROL
6. FM BAND

- STOP POWER OFF

You may adjust the power off time at the idle state.

(Setting in the unit of a minute up to 1 -60 minutes s available).

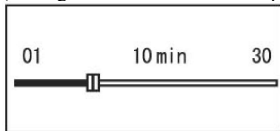

- SLEEP POWER OFF

When the designated time elapses, the power is automatically off.

(Setting in the unit of a minute up to 1-180 minutes is available).

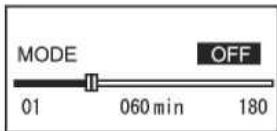

- FM SCAN LEVEL

This function allows you to automatically capture the frequency by measuring the sensitivity of frequency upon listening to the FM Radio.

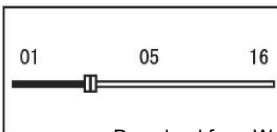

- **BATTERY TYPE**

This function is used to set the BATTERY TYPE you use.

Select the using BATTERY TYPE "ALKALINE" and charger "M-CD" using the (vol+,vol-) button.



Caution: Make sure to select the BATTERY you use.

- Life of battery may be reduced if using the charger after selecting the ALKALINE Mode.
- Playing time may be reduced if using the ALKALINE after selecting the Charger Mode.

- **LYRIC CONTROL:**

MODE: This function allows user to display song lyrics if tagged to the sound file. **LINE:** This function allows user to show tagged song lyrics on either 2 or 3 lines of the LCD display.

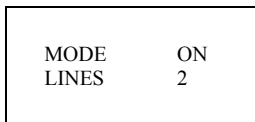

- **FM BAND**

You can set FM frequency class tied by countries



UPGRADING



1. Firmware upgrade

- Enter the control mode by clicking and holding the “MENU” Button
- Select the DOWNLOAD after entering the GENERAL Mode using the (+) or (-) Button

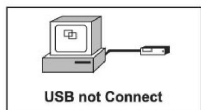
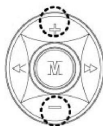

(Connected LCD screen)

- Now, the product is ready to be upgraded, and install the driver in the computer according to the following guideline after inserting the CD provided with the product.
 - * **Caution:** Do not insert the product in the USB Port yet.
- When inserting the product unless the driver s installed, the computer may not recognize the product

2. How to Install

- Insert the CD provided with the product in the CD-ROM.
- Installation guide program is automatically loaded.

(When the program is not automatically executed according to system environment, execute the program using the H-F2563.exe stored in the CD)

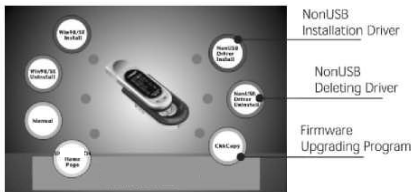

- Click the Non USB Driver Install. DOS Screen appears and driver installation procedure is completed.
- Once Nan USB Driver installation is completed, click the Chkcopy of guide program after inserting the Player in the USB Port.



(Connected LCD screen)

Caution: For the WIN98/SE user, install the 98 driver.
You are required to reboot the computer for some cases.

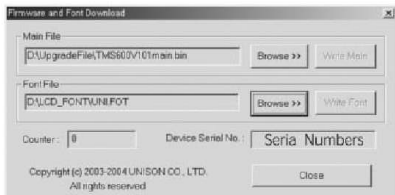

(CHKCOPY program)

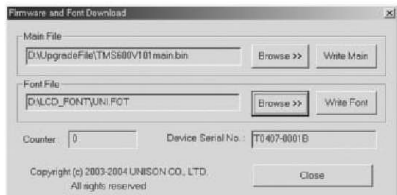

(CHKCOPY program)

- **Main File:** Means all operating execution files installed in the product. **Font File:** Un code font file of LCD.
 - a. Operates main file (main.b.n) in upgrade folder
 - b. Use the font file when the font disappears, or you want to use other fonts.
- * Caution: Above upgrading process is not available if the serial number of device does not appear.
- * Concurrent upgrading of boot file and main file is available. However, you need to upgrade the font file individually.
- Once upgrading procedure is completed, the product becomes rebooting and it is released in the DOWNLOAD Mode.
- For the additional uploading of functions, reconnect the product to the USB Port after disconnecting the product from USB Port and selecting the DOWNLOAD Mode.
- When upgrading procedure is completed, you may use the product with the improved functions.

Operating with computer

PC Requirements

- Windows 98/Me/2000/XP
- Hard disk space of above 20Mb
- CD-ROM Drive
- USB Port serviced PC

Setting the PC Environment

- *Window 98 User*

Make sure to install the WIN98 Driver. Use by connecting the player after installing the driver.
To upgrade the player, you need to install the Non USB Driver.

- *Window ME/2000/XP User*

Install the Non USB Driver only when you want to upgrade the player.

Installing the Additive Function Programs

1. You may install and uninstall the WIN98/SE Driver and NON USB Driver (for upgrading) using the additive programs (for upgrading).
2. How to Install

Execute the installation driver prior to connecting the product to the USB Port.

- Insert the CD provided with the product in the CD-ROM.
- Installing guide program is automatically loading.

(When the program is not automatically executed according to system environment, execute the program using the H-F2563.exe stored in the CD)

Win 98 Installation Driver

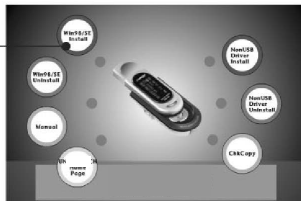

- Click the WIN98/SE Install.
- DOS Screen appears and installation procedure is completed.



- When the installation is completed, connect the player to the USB Port.
- The Player is recognized and automatically installed, and it is recognized as "Mobile disk" in the file monitoring window.

3. How to Delete

- Insert the CD provided with the product in the CD-ROM.
- Installing guide program is automatically loading. (When the program is not automatically executed according to system environment, execute the program using the H-F2563.exe stored in the CD).

Win 98 Deleting Driver

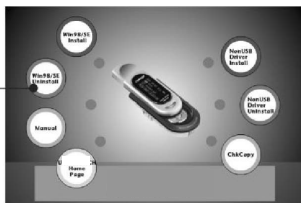

- Execute the WIN98/SE UnInstall.



- DOS Screen appears and driver deleting procedure is completed.
Execute the driver installation program again to get the Player recognized after the deletion.

Descriptions of Installing Guide Programs

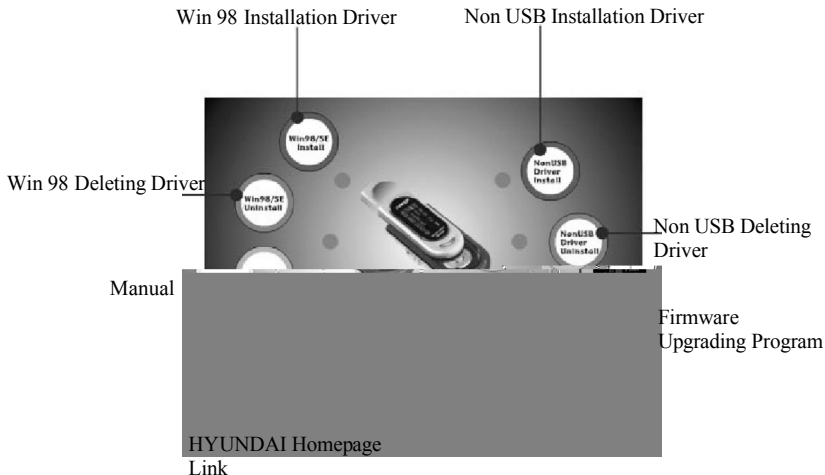

How to store and connect the data

1. Connecting to the PC

Connect the one end of cable to the USB Port of computer and another end to the USB Terminal of Player using the USB Connection cable provided with the product.



2. Downloading/Uploading the File

If connecting this product to the PC, new mobile disk is recognized in window explorer of PC.

1) Making new folder in the Player

- Select the mobile disk by opening the Window explorer.

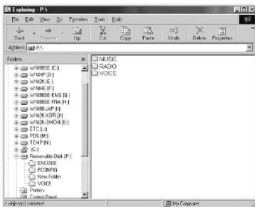

- Select new folder by clicking the right part of mouse.

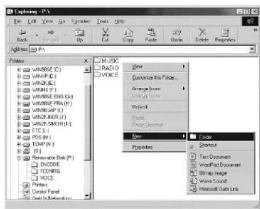

2) Copy of file or folder of Player

- Move the folder or file to make a copy to the position where you want to make a copy by dragging the corresponding folder or file.

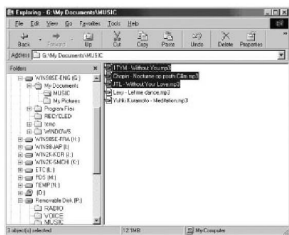

- * **Note:** You may make copy of numbers of files or folders concurrently

Disconnecting from the PC

When all works are completed, make sure to disconnect the product from the PC as follow When disconnecting the product from the PC, make sure to click the green arrow (removal of hardware safety) twice on the bottom work displaying line.



- When following window appears, press the “Stop” button and then.

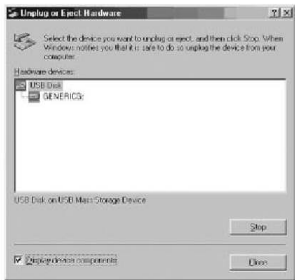

- Disconnect the Player after pressing the “Check” button when following window appears. (For the Windows XP, these procedures are not needed).

Caution: Normally disconnect, otherwise the data stored in the memory of this product may be damaged.

Electronic Features

Files Support	WMA, MP3, ASF
Digital Volume Control	30 Level
Audio Frequency	20-20KHz
Head Phone Output Power	5mW + 5mW
Signal to Noise Ratio	>80dB
Total Harmonic Distortion	<0.1%
Audio Output	One 3.6 mm Jack
Internal Memory Capacity	256MB
Battery Type	One AAA size battery (Alkaline)
Battery Life Time	Max. 12 hours
PC interface	USB Cable

FM Radio Specification

Frequency Range	87.5-108 MHz
S/N Ratio	40-60 dB
Sensitivity at 30dB S/N	25-31 dB
Stereo Separation	30-40 dB
Audio output Distortion	< 1-2 %

Our company will not be responsible for any lost or damaged data downloaded to your MP3 Player. It is recommended to backup the data before moving from one place to another

Troubleshooting guide

The player does not work	<p>Check the capacity of the battery. One 1.5V AAA size battery is required.</p> <p>Check the polarity (“+” and “-”) of the battery.</p> <p>Note: You may use any 1.5V AAA size battery, but alkaline battery tends to last longer.</p> <p>You can also use a rechargeable AAA size 1.2V Ni-Cd battery.</p>
The buttons are not functioning	<p>Check the HOLD function setting. When the “HOLD” function is on. All buttons are locked.</p> <p>Try reinstalling the battery to reinitialize the player.</p>
Unable to download data	<p>Ensure the USB cable is properly connected to your PC and the player.</p> <p>Check that the USB driver is installed</p> <p>Ensure that there is enough memory to store music or data file(s)</p>
Lost data	<p>Occasionally some parts of a data stream may be damaged owing to instability of power while downloading files. In such case, format to initialize the memory in the player by the utility MP3 Player.</p>
Player is not recognized by the PC	<p>Check if the USB cable is connected properly, and if the player is on.</p> <p>Check that the USB driver is installed.</p>
Player is not responding and not functioning	<p>Refer to MSCN Firmware Download in Software Utilities</p>

Regulatory information

Federal Communications Commission (FCC)

This device has been tested and found to comply with the limits for a Class B digital device, Pursuant to Part 15 of the FCC Rules.

Operation is subject to the following two conditions:

1. This device may not cause harmful interference
2. This device must accept any interference received, including interference that may cause undesired operation.
3. If your device needs repairs, you must arrange for the manufacturer to make them if you are to keep the device's FCC registration valid.

This equipment, like other electronic equipment, generates and uses radio frequency energy. If not installed and used according to the instructions in this manual, this equipment cause interference with your radio and television reception.

If you think this equipment is causing interference with your radio or television reception, try turning the equipment off and on, If the interference problems stop when the equipment is switched Off, then equipment is probably causing the interference. You may be able to correct the problem by doing one or more of the following:

- Adjust the position of the radio or TV antenna
- Move the device away from the radio or TV

If necessary, consult your dealer or an experiences radio or television technician.

You may find this booklet helpful: "How to Identify and Resolve Radio and TV interference Problems"(Stock No. 004-000-00345-4), Prepared by the FCC and available from the U.S. Government Printing office, Washington, DC 20402. See.

For the customers in Europe

The CE mark on the Audio Player is valid only for the products marketed in the European Union.

Note: All specifications and design are subject to change without further notice or obligation.



AP 46

Уважаемый покупатель!

Благодарим Вас за покупку нашего изделия. Для обеспечения безопасности рекомендуется тщательно изучить настоящее руководство перед подключением, эксплуатацией и/или регулировкой изделия, и сохраняйте руководство для использования в будущем.

Содержание

Содержание.....	48
Меры предосторожности.....	49
Особенности MP3 плеера.....	50
Органы управления и индикаторы.....	51
Комплектация.....	53
Жидкокристаллический дисплей.....	54
Воспроизведение.....	55
Структура меню.....	57
Простые функции.....	58
Работа с компьютером.....	84
Запись файлов на MP3 плеер с компьютера.....	87
Технические характеристики.....	91
Технические характеристики радиоприемника FM.....	91
Руководство по устранению неисправностей.....	92
Официальная информация.....	94

Меры предосторожности

ОСТОРОЖНО! Во избежание пожара и поражения электрическим током устройство необходимо защищать от дождя и воздействия влаги.

- Плеер необходимо оберегать от прямых солнечных лучей, сильных магнитных полей, чрезмерной запыленности, повышенной влажности. Располагать его следует вдали от электронного и электрического оборудования, создающего электронные шумы.
- Использование не описанных в настоящем руководстве органов управления, регулировок и элементов может привести к опасному излучению.
- Плеер необходимо оберегать от падения и не ставить на него тяжелые предметы.
- Во избежание поражения электрическим током запрещается снимать крышку плеера. При необходимости ремонта следует обращаться к услугам квалифицированных специалистов.
- Не подвергайте плеер воздействию химически активных веществ.
- Нельзя извлекать и заменять батарейку, когда плеер работает.
- Извлекайте батарейку, когда не используете плеер долгое время.

Особенности MP3 плеера

Мульти-кодек

-Плеер воспроизводит форматы MP3, WMA и ASF.

Обновление программного обеспечения

-Данная возможность позволяет Вам наслаждаться музыкой наилучшего качества, добавляя, меняя и улучшая функции MP3 плеера.

Графический дисплей на нескольких языках

-Графический дисплей на нескольких языках.

Функция FM радио

-Данная функция позволяет Вам слушать FM радио с помощью функции автоматического выбора радиостанции и запоминания частоты, а система слежения и подстройки частоты обеспечивает наилучший прием радиостанции.

Эквалайзер

-Обычный, Рок, Джаз, Классик, Поп

Графическое меню

Простое управление

-Вы можете сохранять и искать файлы с помощью «дерева» каталогов, что очень удобно.

Прямое кодирование в MP3 формат

Запись музыки с FM радио и запись речи

-В данном плеере есть функция AGC, которая обеспечивает автоматическую настройку уровня записи.

В комплекте прилагается ремешок на руку, что обеспечивает удобство ношения.

Отображение слов песен на дисплее.

-Вы можете просматривать слова песен на дисплее, при условии, что они записаны в память плеера или созданы с помощью специальной программы.

Органы управления и индикаторы

Портативный MP3 Плеер

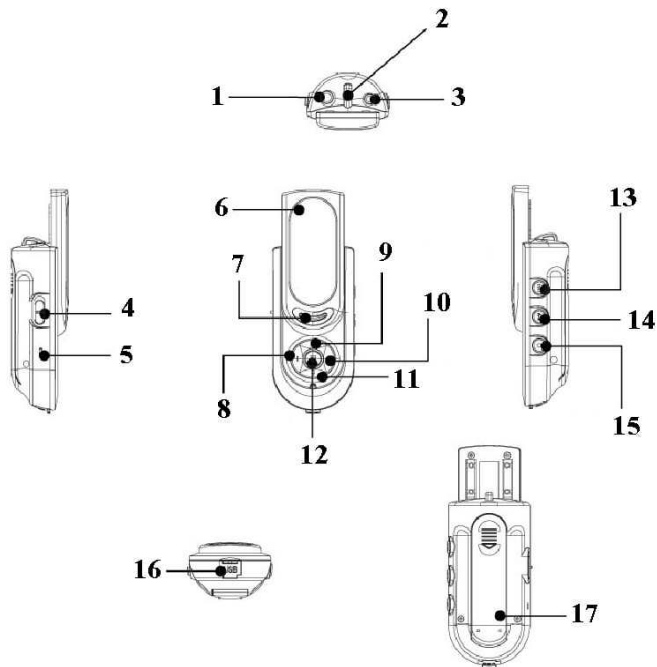

НАЗВАНИЕ КОМПОНЕНТОВ И ОРГАНОВ УПРАВЛЕНИЯ

Режим воспроизведения:

№	Название	Описание
1	Разъем для наушников	Соединение с наушниками
2	Отверстие для ремешка	
3	Линейный вход	Соединение с внешним источником звука
4	Hold S/W	
5	Микрофон	
6	Дисплей	
7	LED индикатор	
8	(-) кнопка	Уменьшение уровня звука
9	NEXT/Fast Forward	Пропуск трека, переход к следующему треку
10	(+) кнопка	Увеличение уровня звука
11	PREV/Fast Rewind	Пропуск трека, переход к предыдущему треку
12	Меню	Вход в меню управления плеером
13	PLAY/STOP/POWER	Воспроизведение / Стоп / Вкл / Выкл
14	Кнопка A-B/EG	
15	Кнопка MODE	
16	USB порт	
17	Крышка отсека для батареи	Используйте AAA щелочную батарею

Комплектация

1. Инсталляционный компакт-диск CD



2. Стереонаушники



3. Руководство пользователя



4. Кабель USB



5. AAA щелочная батарея



6. Кабель для линейного входа



7. Ремешок на шею (опция)



Замечание: Состав аксессуаров может меняться.

Жидкокристаллический дисплей



1. Номер трека
2. Время воспроизведения
3. Режим повтора
4. Состояние батареи/Блокировка
5. Текущая папка
6. Имя исполнителя и название песни
7. Тип файла
8. Режим эквалайзера
9. Битрейт
10. Режим 3D (объемное звучание)

Воспроизведение

1. Включение и выключение питания

ВКЛЮЧЕНИЕ

Нажмите кнопку “Play / Stop / Power” и удерживайте в течение 1-2 секунд

ВЫКЛЮЧЕНИЕ

Нажмите кнопку “Play / Stop / Power” и удерживайте в течение 1-2 секунд

Внимание: Не вынимайте батарею, если плеер включен. Это может стать причиной повреждения внутренней микропрограммы и плеера.

2. Начало воспроизведения

Нажмите один раз кнопку “Play / Stop / Power” для начала воспроизведения.

3. Быстрый переход между треками

Когда воспроизводится трек, нажмите и удерживайте кнопки «◀» или «▶» для быстрого перехода к предыдущему или следующему треку.

4. Пропуск трека и возврат к предыдущему

- Нажмите кнопку «▶▶», чтобы пропустить текущий трек и перейти к следующему.
- Нажмите кнопку «◀◀», чтобы вернуться к предыдущему треку.

5. Цифровая регулировка громкости

Для регулировки громкости нажмите «+», чтобы сделать звук громче, или нажмите «-», чтобы приглушить звук.

6. Остановка воспроизведения

- Нажмите кнопку “Play / Stop / Power” для остановки воспроизведения
- Если удерживать нажатой кнопку “Play / Stop / Power” более двух секунд, то питание плеера отключится.

7. Выбор файла

- Нажмите и удерживайте в течение двух секунд кнопку “MODE”

8. Режим управления

- Нажмите и удерживайте в течение двух секунд кнопку “MENU”

9. Поиск файла

- Нажмите кнопку “MENU”

10. Список воспроизведения / Удаление

- Нажмите кнопку “MENU”, затем нажмите кнопку «А-В» ->Список воспроизведения / кнопка «MODE»
- Нажмите кнопку -> Удалить

Структура меню

1. Режим меню



Общие	Дисплей	Запись
Загрузка	Контраст	Запись речи
Заводские установки	Подсветка	Запись радио
Язык текста	Время подсветки	Запись музыки
Язык меню	Время воспроизведения	
Быстрое форматирование	Тэги	
Обычное форматирование	Направление текста	
Информация		
Звук	Воспроизведение	Прочее
Эквалайзер	Повтор	Автоотключение
Баланс л/п	Скорость воспроизведения	Таймер отключения
Нарастание звука	Режим ознакомления	Уровень сканирования FM
Объемный звук	Возобновление	Тип батареи
Высокие частоты	Программирование	Текст песен
Низкие частоты	Список воспроизведения	Диапазон FM

Простые функции

Режим воспроизведения файлов



1. Прослушивание музыки

- Нажмите кнопку “MENU” и выберите папку, содержащую музыку, или трек для воспроизведения используя кнопки (+) или (-).

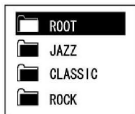

- Поиск: для поиска файлов используйте кнопки (+) или (-).

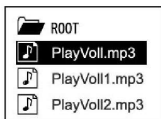

- Выбор трека: После того, как Вы нашли файл, который хотели бы прослушать, нажмите кнопку «PLAY/POWER» для начала воспроизведения

POWER

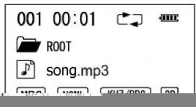

- Вы можете отрегулировать звук с помощью кнопок (+) и (-)
- Режим ознакомления

1. Включите режим ознакомления в режиме управления
2. Выберите значок режима ознакомления и нажмите кнопку меню.

2. A-B повтор

Повтор части трека: используется, если Вы хотите повторить прослушивание выбранной части трека.

- Нажмите на кнопку «A-B/EQ», чтобы обозначить начало отрезка трека (позиция A)

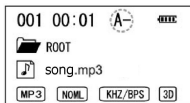

- Нажмите на кнопку «A-B/EQ» еще раз, чтобы обозначить конец отрезка трека (позиция B)

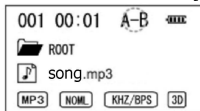

- Вы можете прослушать заново отрезок A-B

- Если вы нажмете на кнопку «A-B/EQ» еще раз, то повтор отрезка A-B будет отменен.

3. Удаление

- Нажмите кнопку “MODE” после того, как выберете файл для удаления.

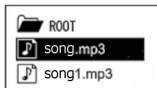

- На экране появится сообщение «УДАЛИТЬ ФАЙЛ?»



- Используя кнопки «<<» или «>>» для подтверждения («ДА») или отклонения («НЕТ») удаления файла.

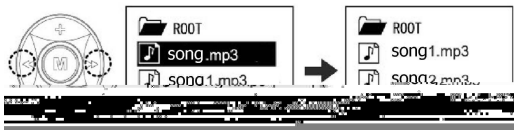

4. Список воспроизведения

- Кнопка “MENU”. Для выбора папки используйте кнопки (+) или (-)

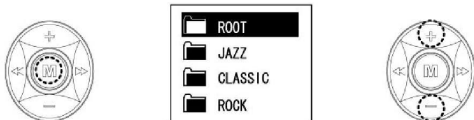

- Поиск: Для поиска файла используйте кнопки (+) или (-)

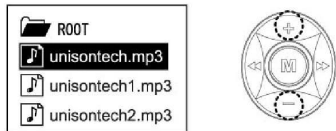

- Выбор: Для добавления файла в список воспроизведения, выберите его и нажмите кнопку «A-B/EQ».

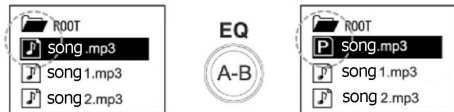

- Нажмите кнопки «A-B/EQ» и «FF >>>» для удаления файла из списка воспроизведения.
- **Внимание:** Не удерживайте кнопку «FF>>>» слишком долго. Иначе будут удалены все файлы из списка воспроизведения.

Для прослушивания списка воспроизведения в режиме управления должна быть включена функция режима воспроизведения.

- Для получения подробной информации обратитесь к разделу «Режим управления»

5. Функции кнопок в режиме музыки



Кнопка	Время нажатия	Действие
POWER	Краткое нажатие	Воспроизведение Пауза во время воспроизведения
	Удерживание	Выключение
EQ/A-B	Краткое нажатие	A-B повтор
	Удерживание	Эквалайзер (Normal >JAZZ >Classic >Rock >POP)
MODE	Краткое нажатие	Режим повторного воспроизведения (Normal >1 >DIR >All >R.DIR >R.A I)
	Удерживание	(во время воспроизведения) Регулировка громкости
+/-	Краткое нажатие	(во время поиска) Регулировка громкости
FF	Краткое нажатие	Переход в режим выбора
	Удерживание	Быстрый переход к следующему
REW	Краткое нажатие	Переход к предыдущему файлу
	Удерживание	Быстрый переход к предыдущему
MENU	Краткое нажатие	Вход в режим поиска
	Удерживание	Переход в режим выбора

FM Радио



Примечание: Наушники выполняют функцию антенны во время приема сигнала радио. Таким образом, Вы не сможете слушать радио, если наушники отключены.

1. Настройка радиостанций

- Для того, чтобы настроить частоту радиостанции, используйте кнопки «или «

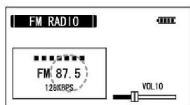
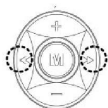

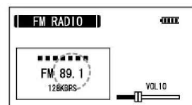

(До)



(После)

Автоматический поиск

Для автоматической настройки радиостанций нажмите и удерживайте кнопку «или «

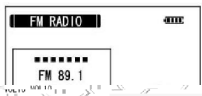
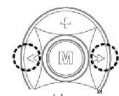



- Во время автоматической настройки установите чувствительность приема, используя настройку уровня сканирования в режиме управления

- Установите низкий уровень сканирования, если требуемая частота не была найдена при автоматическом сканировании.

- Чтобы остановить автоматическое сканирование, нажмите кнопку On/Off.

2. Сохранение радиостанции в памяти

- Настройте нужную частоту используя кнопки «или «

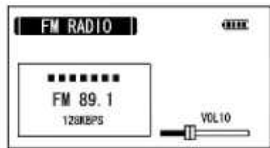

(Установка частоты)

- Нажмите кнопку «A-B/EQ» и выберите режим памяти

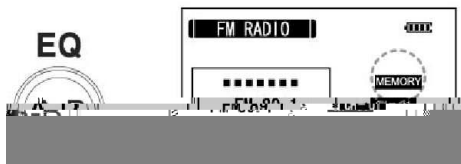

- Выберите желаемый номер ячейки памяти кнопками «<<» или «>>»

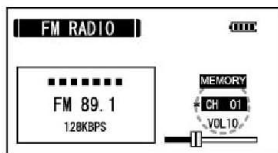
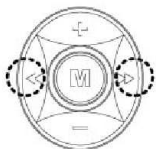

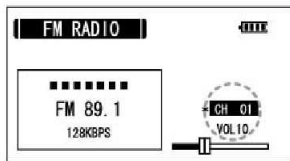

(Выбор канала)

- Сохраните выбранную ячейку памяти нажав на кнопку «A-B/EQ»



(Сохранение канала)

- Для поиска этой сохраненной ячейки нажмите кнопку «» или «».

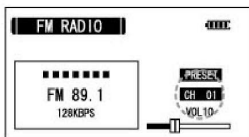
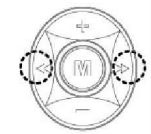

(Канал1)

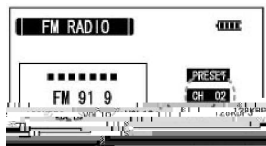

(Канал2)

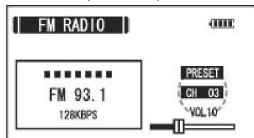

(Канал3)

3. Автоматическая память

- Для автоматического сохранения настроенной частоты нажмите и удерживайте в течение 1-2 секунд кнопку «A-B/EQ».
- В памяти может сохраняться до 20 радиостанций.

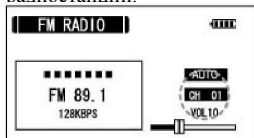

(Канал1)

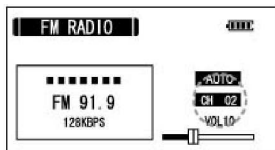

(Канал2)

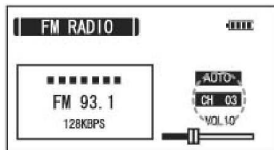

(Канал3)

- Если Вы хотите вернуться назад к предыдущему режиму из автоматического поиска, нажмите и удерживайте в течение 1-2 секунд кнопку «PLAY/POWER»

POWER



4. Запись радиостанций

- Для записи прослушиваемой радиостанции Вам необходимо нажать кнопку “MODE”



(Запись)

(Закреть)

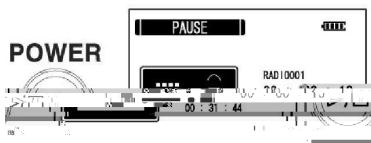

- Записанные с радиостанции треки будут сохраняться в папке RADIO под именами RADIO001.MP3, RADIO002.MP3 и т.д.

5. Функции кнопок в режиме радио

Кнопка	Время нажатия	Действие
POWER	Удерживание	Выключение
EQ/A-B	Краткое нажатие	Переход в режим памяти
	Удерживание	Переход в режим автоматической настройки * Автоматическая настройка радиостанций
MODE	Краткое нажатие	Запись текущей радиостанции
	Удерживание	Переход в режим выбора
+/-		Регулировка громкости
FF REW	Краткое нажатие	Настройка частоты радиостанций (предустановленные): Выбор сохраненной ячейки (память): Выбор ячейки памяти для сохранения
	Удерживание	Автоматическая настройка частоты радиостанции
MENU	Краткое нажатие	Выбор предустановленных радиостанций
	Удерживание	Переход в режим управления

Режим линейного входа



Эта функция позволяет записывать треки с внешнего источника на MP3 плеер, при этом переводя их в формат mp3.

1. Как подключить внешнее устройство и как осуществлять запись

- Для начала записи нажмите кнопку «MODE» после подключения внешнего устройства и следуйте указаниям, приведенным ниже (для изменения настроек обратитесь к функции контроля).

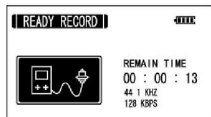

(Кодирование)

MODE

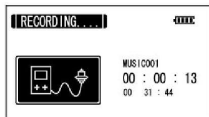

(Запись)

- Нажмите кнопку “PLAY/POWER” если вы хотите сделать паузу при записи, а для того, чтобы продолжить, нажмите эту кнопку еще раз.

POWER

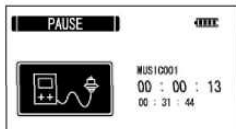

- Нажмите кнопку «MODE» для остановки записи, файл будет сохранен в папке MUSIC.
- Нажмите кнопку «MENU» для входа в папку MUSIC
- Нажмите и удерживайте кнопку «MENU» для перехода в режим управления
- Нажмите и удерживайте кнопку «MODE» для перехода в режим выбора
- * Записанные с внешнего устройства файлы будут сохранены в папке MUSIC под именами MUSIC001.MP3, MUSIC002.MP3 и т.д.
- * С помощью настроек записи музыки можно установить Автоматическую синхронизацию.
- * Для получения подробной информации обратитесь к описанию режима управления
- * **Внимание:** Запись не сможет быть произведена, если батарея разряжена.

Установите громкость звука внешнего устройства на обычный средний уровень, в противном случае качество звука может оказаться недостаточно хорошим.

Запись речи



Этот режим позволяет производить запись речи в mp3 плеер (для изменения настроек обратитесь к функции контроля)

1. Запись речи

- Для записи речи нажмите кнопку «MODE»

MODE

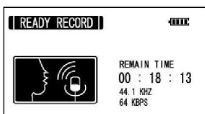

(Режим записи речи)

MODE

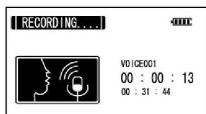

(Запись)



- Нажмите кнопку «PLAY/POWER» если вы хотите сделать паузу при записи, а для того, чтобы продолжить, нажмите эту кнопку еще раз.

POWER

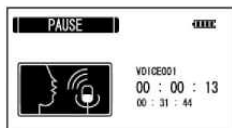

(Пауза)

- Нажмите кнопку «EQ/A-B» для остановки записи, файл будет сохранен в папке VOICE.
- Нажмите кнопку «MENU» для входа в папку VOICE
- Нажмите и удерживайте кнопку «MENU» для перехода в режим управления
- Нажмите кнопку «PLAY/POWER» для перехода в режим первоначальной загрузки
- Нажмите и удерживайте кнопку «MODE» для перехода в режим выбора
- * Записанные с микрофона файлы будут сохранены в папке VOICE под именами VOICE001.MP3, VOICE 002.MP3 и т.д.

* Для получения более подробной информации обратитесь к режиму управления. Если места в памяти MP3 плеера больше нет, запись автоматически прервется.

НАСТРОЙКИ ПЛЕЕРА

1. Функции кнопок в режиме управления.

Кнопка	Время нажатия	Действие
POWER	Краткое нажатие	Переход к выбранному меню
	Удерживание	Выключение
EQ/A-B	-	-
MODE	-	Переход в первоначальный режим
+/-	-	Переход вверх – вниз
FF REW	-	Быстрый переход к следующему/предыдущему меню и изменение выбранного меню
MENU	Краткое нажатие	Переход к выбранному меню
	Удерживание	Переход в режим управления

2. Общие

1. ЗАГРУЗКА
2. ЗАВОДСКИЕ УСТАНОВКИ
3. ЯЗЫК ТЕКСТА
4. ЯЗЫК МЕНЮ
5. БЫСТРОЕ ФОРМАТИРОВАНИЕ
6. ОБЫЧНОЕ ФОРМАТИРОВАНИЕ
7. ИНФОРМАЦИЯ

- **ЗАГРУЗКА**

Используется для обновления программного обеспечения. Вы можете настраивать плеер по Вашему усмотрению. (Перейдите к разделу инструкции об обновлении программного обеспечения)

- **ЗАВОДСКИЕ УСТАНОВКИ**

Используется для возврата настроек всех пунктов меню в предустановленные на заводе-изготовителе.

Да	Нет
----	-----

- **ЯЗЫК ТЕКСТА**

Текст песен отображается в соответствии с операционной системой компьютера, на котором они были записаны. Выберите подходящий язык.

ВЫБОР ЯЗЫКА 1. KOREAN 2. ENGLISH 3. JAPANESE 4. CHINESE-SIMP 5. CHANESE-TRAD

- **ЯЗЫК МЕНЮ**

Вы можете выбрать язык, на котором будет отображаться информация на дисплее из установленных в плеере.

- **БЫСТРОЕ ФОРМАТИРОВАНИЕ**

Используется для удаления всех данных, сохраненных в треке (будут удалены только обозначенные данные)

Да	Нет
----	-----

- **ОБЫЧНОЕ ФОРМАТИРОВАНИЕ**

Используется для удаления всех данных сохраненных в памяти.

Внимание: Загрузите шрифт после форматирования

Да	Нет
----	-----

- **ИНФОРМАЦИЯ**

Отображается название изделия, версия программного обеспечения, серийный номер, объем памяти плеера и объем свободного места в памяти

ИНФОРМАЦИЯ	
Модель	H-F2563
Версия ПО	1.0
Серийный номер	05110BF9A
Память	114/256MB

3. Дисплей

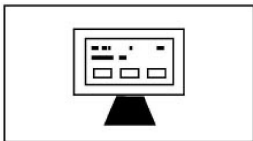

1. **КОНТРАСТ**
2. **ПОДСВЕТКА**
3. **ВРЕМЯ ПОДСВЕТКИ**
4. **ВРЕМЯ ВОСПРОИЗВЕДЕНИЯ**
5. **ТЭГИ**
6. **НАПРАВЛЕНИЕ ТЕКСТА**

- **КОНТРАСТ**

Используется для настройки контраста дисплея (уровень от 1 до 30)

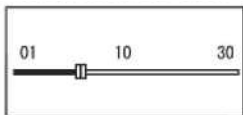

- **ПОДСВЕТКА**

Позволяет установить время подсветки. Подсветка может быть включена до 30 секунд

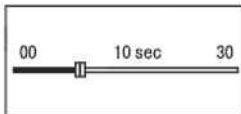

- **ВРЕМЯ ПОДСВЕТКИ**

Позволяет установить длительность подсветки дисплея

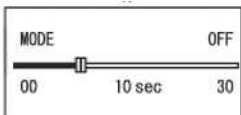

- **ВРЕМЯ ВОСПРОИЗВЕДЕНИЯ**

Выберите режим отображения времени воспроизведения «С начала» (NORMAL) или отображения оставшегося времени до конца воспроизведения трека «С конца» (REMAIN)

- **ТЭГИ**

ДА: при воспроизведении трека на дисплее будут воспроизводиться тэги

НЕТ: при воспроизведении трека будет отображаться только название файла

* Для треков без информации в тэгах будет отображаться только название файла.

Да	Нет
----	-----

- **НАПРАВЛЕНИЕ ТЕКСТА**

Эта функция позволяет пользователю изменять направление текста, который воспроизводится на дисплее.

Обычный (Normal): Обычное отображение текста на дисплее

Перевернутый (Reverse): Перевернутое на 180 градусов отображение текста.

Обычное	Переверн
---------	----------

4. Запись

- **ЗАПИСЬ РЕЧИ**

Перед началом записи речи установите параметры звука.

- **Битрейт:** 8 Кбс – 128 Кбс
- **VAD Вкл:** Запись речи будет временно приостанавливаться, если исчезает источник звука. При появлении звука запись вновь продолжается. Это позволяет записывать длинные голосовые сообщения.
- **VAD Выкл:** Отключение функции VAD.
- **Уровень VAD:** Позволяет установить уровень чувствительности
- **ALC Вкл:** Уровень записи автоматически регулируется во время записи речи. И если источник звука находится на удалении, то качество записи будет нормальным.
- **ALC Выкл:** Отмена функции

Битрейт	64KBPS
ALC	Выкл
VAD	Выкл
Уровень VAD	1/9

- **ЗАПИСЬ РАДИО**

Выберите качество звука перед записью радиостанции.

Битрейт: 56 Кбс – 256 Кбс

Битрейт	128KBPS
----------------	----------------

- **ЗАПИСЬ МУЗЫКИ**

Выберите качество звука перед записью с внешнего устройства.

- **Битрейт:** 56 Кбс – 256 Кбс
- **Автосинхр. Вкл:** Эта функция позволяет разделять в отдельные файлы треки (аудио файлы), записываемые с внешнего устройства через линейный вход.
- **Автосинхр. Выкл:** Отмена функции чувствительности к аудио сигналу
- **Уровень синхр.:** Время (1-10 секунд), в течение которого не должно быть звука с внешнего устройства для создания нового файла мр3.
- **Громкость:** Устанавливается уровень громкости во время записи с внешнего устройства (громкость 1-32).

Битрейт	128KBPS
Автосинхр	Выкл
Уровень синхр	5/10
Громкость	17/32

5. Звук



1. ЭКВАЛАЙЗЕР
2. НАРАСТАНИЕ ЗВУКА
3. БАЛАНС Л/П
4. ОБЪЕМНЫЙ ЗВУК
5. ВЫСОКИЕ ЧАСТОТЫ
6. НИЗКИЕ ЧАСТОТЫ

- **ЭКВАЛАЙЗЕР**

Вы можете выбрать жанр музыки, используя кнопку EQ

Жанры: NORMAL, JAZZ, CLASSIC, ROCK, POP

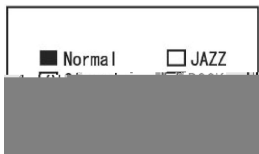

- **НАРАСТАНИЕ ЗВУКА**

Если эта функция включена, громкость постепенно увеличивается. Это помогает избежать неприятных ощущений во время начала воспроизведения, если была установлена слишком большая громкость звука.

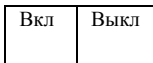

- **БАЛАНС Л/П**

Регулировка звука с левого и правого наушника. При настройке левого уровня, громкость звука с левого канала увеличивается или понижается. При настройке правого уровня, громкость звука с правого канала увеличивается или понижается. По умолчанию стоит уровень 0, и левый, и правый каналы установлены на одинаковом уровне.

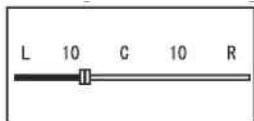

- **ОБЪЕМНЫЙ ЗВУК**

Вы можете установить высокие и низкие частоты звучания по Вашему усмотрению.

- **ОБЪЕМНЫЙ ЗВУК ВКЛ:** Функция включена

- ВЫКЛ: Отмена
- STEREO DEPTH 0/16: Используется для регулировки звучания высоких и низких частот левого и правого наушников.

Например, если Вы установили 8/16, то

- Левый наушник: 100 % звука поступает на левый динамик, и 50% - на правый.
- Правый наушник: 100 % звука поступает на правый наушник, и 50 % - на левый.

- **ВЫСОКИЕ ЧАСТОТЫ**

Доступно 8 уровней для регулировки высоких частот



- **НИЗКИЕ ЧАСТОТЫ**

Доступно 8 уровней для регулировки низких частот

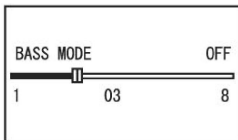

6. Воспроизведение

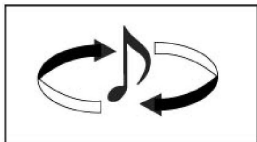

1. ПОВТОР
2. СКОРОСТЬ ВОСПРОИЗВЕДЕНИЯ
3. РЕЖИМ ОЗНАКОМЛЕНИЯ
4. ВОЗОБНОВЛЕНИЕ
5. ПРОГРАММИРОВАНИЕ
6. СПИСОК ВОСПРОИЗВЕДЕНИЯ

• ПОВТОР

Эта функция позволяет установить режим повтора трека / трюков

ОБЫЧНЫЙ	Все треки воспроизводятся по одному разу
1	Повторное воспроизведение одного трека
DIR	Повторное воспроизведение всех файлов в выбранной папке
ALL	Последовательное повторное воспроизведение всех файлов
R.DIR	Повторное воспроизведение всех файлов в выбранной папке в произвольном порядке
R.ALL	Повторное воспроизведение всех файлов в произвольном порядке



• СКОРОСТЬ ВОСПРОИЗВЕДЕНИЯ

Вы можете отрегулировать скорость воспроизведения записанного трека (75% - 130%)

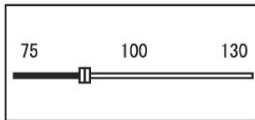

- **РЕЖИМ ОЗНАКОМЛЕНИЯ**

Воспроизведение первых 10 секунд трека

* Для осуществления поиска в режиме ознакомления нажмите и удерживайте в течение 1-2 секунд кнопку «+»

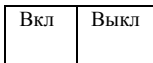

- **ВОЗОБНОВЛЕНИЕ**

Воспроизведение начинается с той части трека, где оно было остановлено перед отключением питания плеера (если эта функция включена).

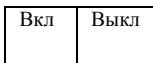

- **ПРОГРАММИРОВАНИЕ**

(ON): Воспроизведение только файлов, добавленных в список воспроизведения

(OFF): Не воспроизводить файлы, добавленные в список воспроизведения

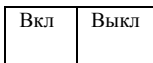

- **СПИСОК ВОСПРОИЗВЕДЕНИЯ**

Показывается список воспроизведения, созданный пользователем.

(FF >>>): При кратковременном нажатии на эту кнопку, то удалится выделенный трек

(FF >>>): При длительном нажатии на эту кнопку удаляются все треки из списка для воспроизведения.

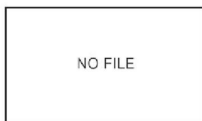

7. Прочее

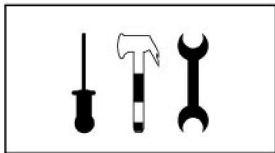

1. АВТООТКЛЮЧЕНИЕ
2. ТАЙМЕР ОТКЛЮЧЕНИЯ
3. УРОВЕНЬ СКАНИРОВАНИЯ FM
4. ТИП БАТАРЕИ
5. ТЕКСТ ПЕСЕН
6. ДИАПАЗОН FM

- **АВТООТКЛЮЧЕНИЕ**

Вы можете установить время отключения при нахождении плеера в режиме ожидания. (1-60 минут)

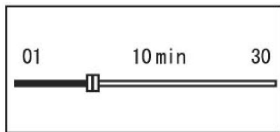

- **ТАЙМЕР ОТКЛЮЧЕНИЯ**

После истечения установленного времени питание плеера автоматически отключается (можно установить период 1-180 минут)

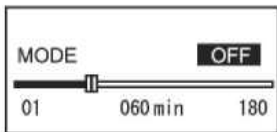

- **УРОВЕНЬ СКАНИРОВАНИЯ FM**

Эта функция позволяет автоматически фиксировать частоты путем измерения чувствительности во время прослушивания радио

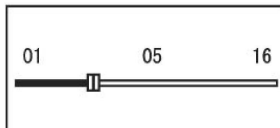

- **ТИП БАТАРЕИ**

Установите тип используемой батареи.

Переход между типами батареи (ALKALINE (щелочная)) и Ni-CD (никель-кадмиевая)) осуществляется кнопками vol+ и vol-

Внимание: перед установлением типа батареи в плеере еще раз убедитесь в нем.

- Срок работы батареи может уменьшиться, если Вы установите тип «Никель-кадмиевая», но будете использовать щелочную батарею.

- Время работы от одной подзарядки никель-кадмиевого аккумулятора может сократиться, если Вы установите в плеере тип «Щелочная батарея»

Щелочная	Ni-Cd
----------	-------

- **ТЕКСТ ПЕСЕН**

MP3 плеер позволяет воспроизводить текст песен, если он записан в MP3 файле. Текст может воспроизводиться в 2 или 3 строки.

Статус	Вкл
Строки	2

- **ДИАПАЗОН FM**

Вы можете установить диапазон радиоприемника FM

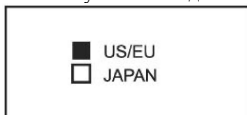

ОБНОВЛЕНИЕ ПРОГРАММНОГО ОБЕСПЕЧЕНИЯ

1. Обновление ПО

- Войдите в режим управления нажав и удерживая кнопку «MENU»
- Войдите в пункт меню «Общие» (General) и выберите пункт «Загрузка» (DOWNLOAD)

- Выберите «Non USB driver install». Появится диалоговое окно DOS. Процедура инсталляции завершена
- Когда драйвер установлен, выберите «Chkcoru» после того, как MP3 плеер будет подключен к USB порту компьютера.



Внимание: Для операционной системы WIN98/SE, установите драйвер 98.
В некоторых случаях потребуется перезагрузка компьютера после установки драйвера.



(CHKCOPY program)

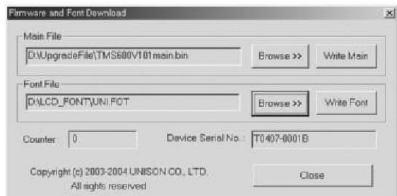

(CHKCOPY program)

Main File: в этом поле надо указать месторасположение основного файла ПО (main.bin)

Font file: в этом поле надо указать месторасположение файла шрифта для текста на экране MP3 плеера. Загрузка этого файла требуется в том случае, если на экране исчезают надписи или Вы хотите использовать другой шрифт.

- **Внимание:** Вышеописанные операции будут недоступны, если на экране не появится серийный номер устройства.
- Обновление загрузочного и главного файла можно производить одновременно. Но обновление файла шрифтов должно происходить отдельно.

- Как только процедура обновления закончена, MP3 плеер перезагрузится и это отобразится в режиме «Загрузка» (DOWNLOAD). Для повторной загрузки дополнительных функций следует заново подсоединить устройство к USB порту и выбрать меню «Загрузка» (DOWNLOAD).
- После завершения загрузки выбранные Вами функции станут доступны.

Работа с компьютером

Требования к компьютеру

- Windows 98/ME/2000/XP
- 20МБ свободного места на жестком диске
- CD-ROM
- USB порт

Операционная система на компьютере

- Windows 98

Перед подсоединением MP3 плеера к USB порту компьютера Вам необходимо установить драйвер.

Для обновления программного обеспечения MP3 плеера, Вам необходимо установить программу «Non USB Driver» с диска, поставляемого в комплекте к плееру.

- Windows ME/2000/XP

Для обновления программного обеспечения MP3 плеера, Вам необходимо установить программу «Non USB Driver» с диска, поставляемого в комплекте к плееру.

Установка программы добавления функций

- 1) Из главного меню Вы можете установить и удалить основное ПО, а также драйвер Windows 98/SE, используя дополнительные программы
- 2) Процедура установки:

Установите драйвер для MP3 плеера на компьютер и выберите пункт <None>

- Вставьте в CD-ROM диск с ПО, поставляемый с плеером
- Автоматически запустится программа установки

Если программа автоматически не запустилась, то это можно сделать вручную. Запустите файл H-F2563.exe с CD.

Установка драйвера Win 98

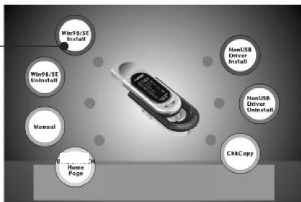

- Выберите программу «WIN98/SE Install»

На экране компьютера появится диалоговое окно DOS и установка программы завершится.



- Когда установка программы завершится, подключите MP3 плеер к USB порту компьютера.
- Плеер автоматически определится компьютером и будет распознан как съемный диск.

3) Удаление программы

- Вставьте в CD-ROM диск с ПО, поставляемый с плеером
- Автоматически запустится программа установки

Если программа автоматически не запустилась, то это можно сделать вручную. Запустите файл H-F2563.exe с CD.

Удаление
драйвера Win 98

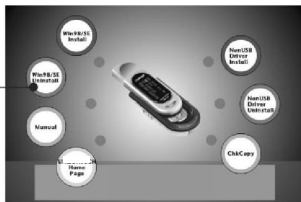

- Выберите программу «WIN98/SE Uninstall»



- На экране компьютера появится диалоговое окно DOS и процедура удаления программы завершится.
После этого Вам следует заново установить драйвер, чтобы MP3 плеер распознавался компьютером.

Описание программ

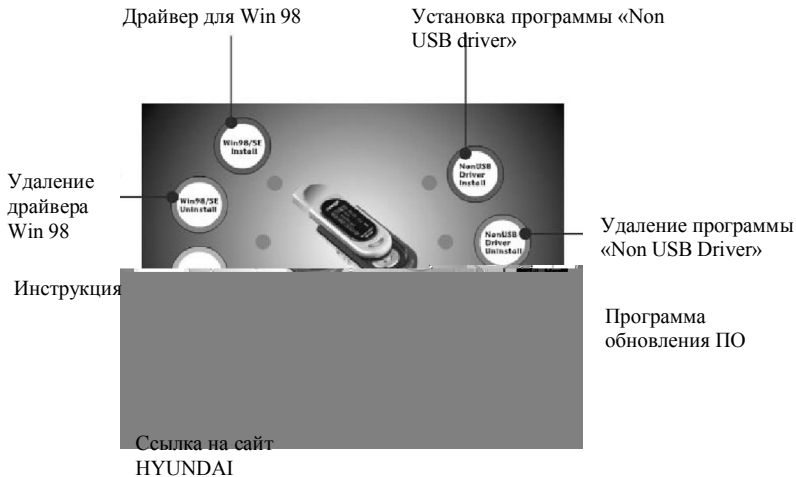

Запись файлов на MP3 плеер с компьютера

1. Подключение к компьютеру

Подсоедините один конец USB кабеля к MP3 плееру, а другой – с USB порту компьютера (USB кабель поставляется в комплекте с плеером)



2. Работа с файлами

После подсоединения плеера к компьютеру, MP3 плеер будет распознан как съемный диск.

1. Создание новой папки в плеере

- В проводнике Windows выберите съемный диск

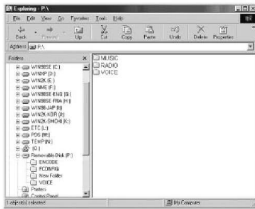
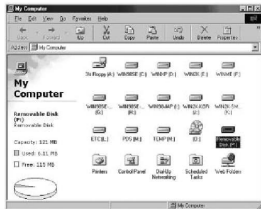

- Создайте новую папку нажав на правую кнопку мыши



2. Копирование файлов и папок

- Скопируйте и переместите файлы, которые вы хотите записать с компьютера на MP3 плеер, или с MP3 плеера в компьютер

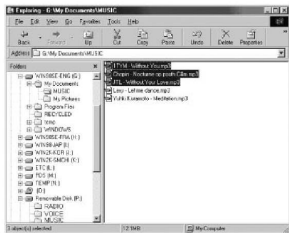

Вы можете перемещать несколько файлов или папок одновременно

3. Удаление файлов и папок

- Выделите файл или папку, который Вы хотите удалить

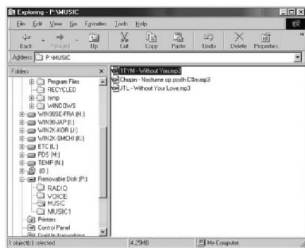

- Нажмите клавишу «Delete». На экране компьютера появится всплывающее окно, где Вам придется подтвердить или отменить удаление.



- После этого процедура удаления будет завершена

Безопасное отсоединение MP3 плеера от компьютера.

Во избежание повреждения микропрограммы MP3 плеера и записанных на нем данных, следует использовать безопасное отсоединение. Для этого 2 раза щелкните по значку безопасного отключения (Зеленая стрелка в правом нижнем углу экрана).



На появившемся новом диалоговом окне щелкните по клавише «Остановить».



После того, как появится соответствующая надпись на экране компьютера, Вы можете отсоединить MP3 плеер.

Технические характеристики

Поддерживаемые форматы файлов	WMA, MP3, ASF
Цифровая регулировка громкости	30-уровневая
Диапазон звуковых частот	20 Гц ... 20 кГц
Выходная мощность на наушниках	5 мВт + 5 мВт
Соотношение сигнал/шум	> 80 дБ
Общие гармонические искажения	< 0,1%
Выходной разъем	3,6 мм x 1
Внутренняя память	256 Мбайт
Питание	Батарейка типа AAA (щелочная) x 1
Время работы от одной батарейки	До 12 час
Подключение к ПК	Кабель USB

Технические характеристики радиоприемника FM

Диапазон частот	87,5 ... 108 МГц
Соотношение сигнал/шум	40 ... 60 дБ
Чувствительность при соотношении сигнал/шум 30 дБ	25 ... 31 дБ
Разделение стереоканалов	30 ... 40 дБ
Коэффициент искажений на аудиовыходе	< 1-2 %

Наша компания не несет ответственность за потерю или повреждение данных в плеере.
Рекомендуем вам делать резервную копию данных, прежде, чем перемещать их.

Руководство по устранению неисправностей

Плеер не работает	<p>Проверить, заряжена ли батарейка. Используется одна батарейка типа AAA напряжением 1,5 В.</p> <p>Проверить полярность установки батарейки (положение контактов “+” и “-”).</p> <p>Примечание.</p> <p>Можно применять любые батарейки типа AAA напряжением 1,5 В, однако щелочные батарейки работают дольше.</p> <p>Допускается также применение никель-кадмиевых (Ni-Cd) аккумуляторов типа AAA напряжением 1,2 В.</p>
Не работают кнопки	<p>Проверить положение переключателя «HOLD» (Блокировка). Если он находится в положении «On» (Вкл.), все кнопки плеера заблокированы.</p> <p>Попытаться повторить инициализацию плеера, для чего извлечь из него батарейку и снова ее вставить.</p>
Невозможно загрузить данные	<p>Проверить правильность и надежность подключения кабеля USB к компьютеру и плееру.</p> <p>Убедиться, что на компьютере установлен драйвер USB, как описано выше.</p> <p>Убедиться, что в памяти имеется достаточно свободного пространства для размещения музыкальных файлов и/или данных.</p>
Потеря данных	<p>Иногда поток данных может исказиться в процессе загрузки файлов из-за нестабильности питания. В таких случаях необходимо инициализировать память плеера с помощью утилиты MP3 Player, как описано выше.</p>

Плеер не распознается компьютером	Проверить, правильно ли подключен кабель USB и включен ли плеер. Убедиться, что на компьютере установлен драйвер USB.
Плеер не реагирует на команды и не работает	Обновить микропрограмму как описано выше.

Официальная информация

Федеральная комиссия по связи США (FCC)

Настоящее устройство прошло успешную проверку на соответствие требованиям к цифровым устройствам класса В, изложенным в части 15 Правил FCC.

Работа с устройством обусловлена двумя приведенными ниже положениями.

1. Настоящее устройство не оказывает опасного воздействия на окружающих.
2. Настоящее устройство подвержено воздействию внешних помех, включая такие, которые могут привести к нарушению его нормальной работы.

При необходимости ремонта следует обращаться к представителям фирмы-изготовителя (при условии, что устройство имеет действующую регистрацию FCC).

Данное оборудование, как и любое другое в его классе, генерирует и использует радиочастотную энергию. При нарушении правил его размещения и использования, приведенных в настоящем руководстве, оно может создавать помехи, снижающие качество телевизионного и радиоприема.

При подозрении, что ухудшение приема связано с работой настоящего оборудования, рекомендуется отключить его, а затем снова включить. Если при выключенном оборудовании качество приема повышается, устройство, по всей вероятности, создает помехи. Для устранения нежелательного воздействия можно воспользоваться следующими способами:

- изменить положение телевизионной или радиоантенны;
- перенести устройство на большее расстояние от радиоприемника или телевизора.

При необходимости можно проконсультироваться со специалистами компании, где приобретено оборудование, либо опытным техническим специалистом в области радио или телевидения.

Полезные рекомендации приводятся также в брошюре «How to Identify and Resolve Radio and TV interference Problems» (Как обнаружить и устранить проблемы с телевизионным и радиоприемом), номер для заказа 004-000-00345-4, которая подготовлена Федеральной комиссией по электросвязи США и распространяется через издательство U.S. Government Printing Office, Washington, DC 20402.

Для европейских пользователей

Знак CE на настоящем аудиоплеере имеет законную силу только для продукции, поставляемой в страны Европейского Союза.

Примечание. Технические характеристики и конструкция плеера могут быть изменены без предварительного уведомления и каких-либо обязательств со стороны фирмы-изготовителя.



Free Manuals Download Website

<http://myh66.com>

<http://usermanuals.us>

<http://www.somanuals.com>

<http://www.4manuals.cc>

<http://www.manual-lib.com>

<http://www.404manual.com>

<http://www.luxmanual.com>

<http://aubethermostatmanual.com>

Golf course search by state

<http://golfingnear.com>

Email search by domain

<http://emailbydomain.com>

Auto manuals search

<http://auto.somanuals.com>

TV manuals search

<http://tv.somanuals.com>