

H-MOSS®
Hubbell Motion Sensing Switches

Occupancy Sensor Hospitality Reference Guide

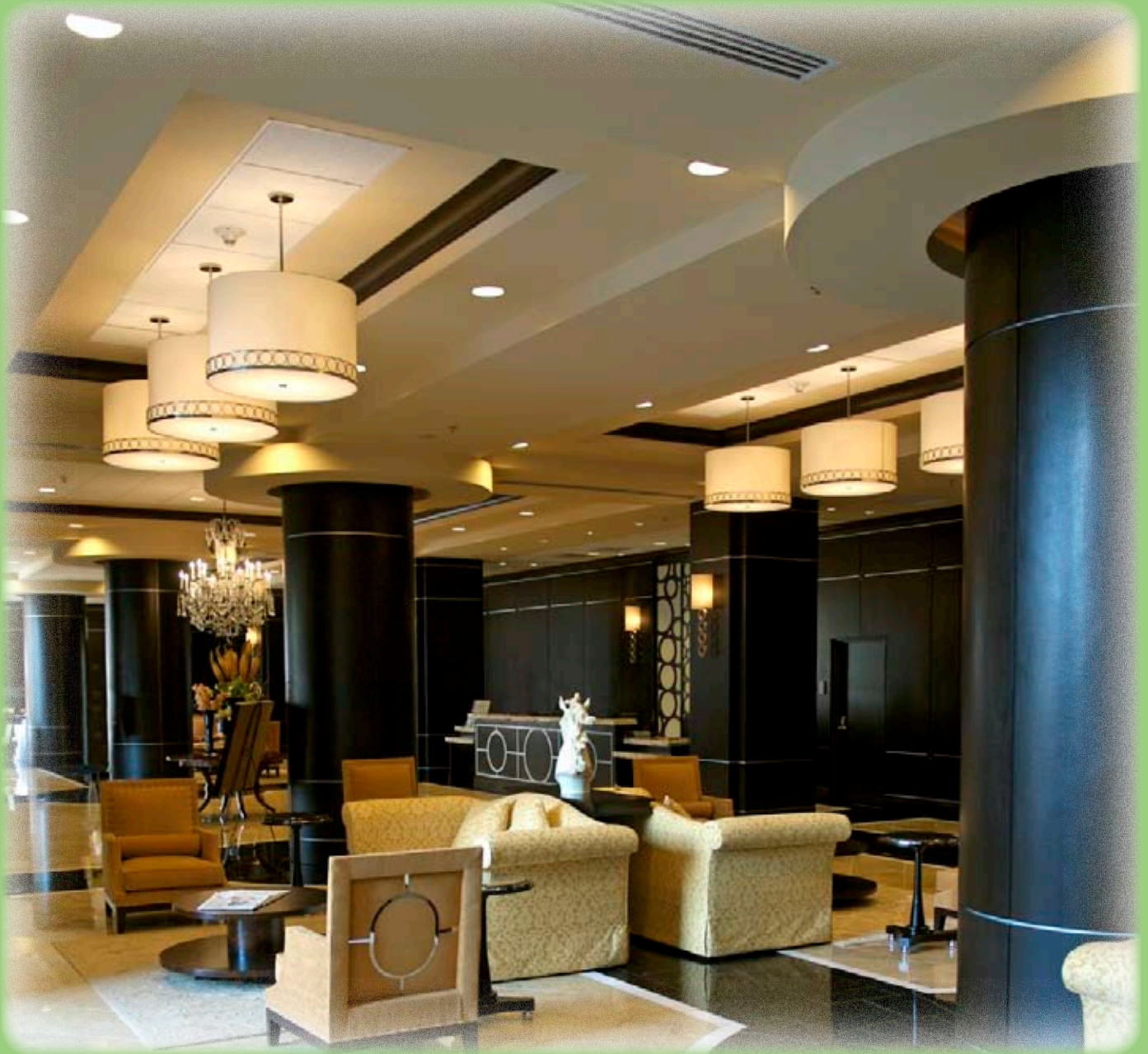

Sensors for an Energy Conscious World



Wiring Device-Kellems

Table of Contents

Introduction

Hubbell's Green Initiative.....	3
Hospitality Solutions.....	4
How to Select the Right Technology for the Proper Application.....	5

Area Design Guides



Storage Area	6
--------------------	---



Restroom.....	7
---------------	---



Ice Machine/Vending Machine Areas	8
---	---

Support

Contact Information	9
Installation Instruction Pages	10-19

The following are general recommendations for the applications listed. Your hotel/resort may require alternative products than those listed. Hubbell representatives are available to answer all your questions and discuss any project. Sensor selection and layout services are available. Call 800-288-6000 for more info.

Backed by Hubbell Service and Support

H-MOSS® Occupancy Sensors are backed by Hubbell's GreenWise™ sustainability initiative and superior service and support including:



- Valuable online H-MOSS ROI worksheet for calculating energy savings
- Detailed H-MOSS online e-learning courses that can be taken anywhere, anytime
- Product selection guide for choosing the right H-MOSS Occupancy Sensor and technology
- Online specification assistance through spec wizard, AutoCAD drawings, templates and documentation
- Comprehensive design assistance for deploying occupancy sensors in a variety of applications
- Highly knowledgeable network of specification professionals and trained, dedicated sales staff
- Backed by Hubbell who is committed to safeguarding the environment through environmental stewardship, innovative products and efficient operations

For more information about Hubbell's GreenWise™ initiative and access to our complete suite of on-line tools, visit our website at www.hubbell-wiring.com/green.

Savings with Occupancy Sensors

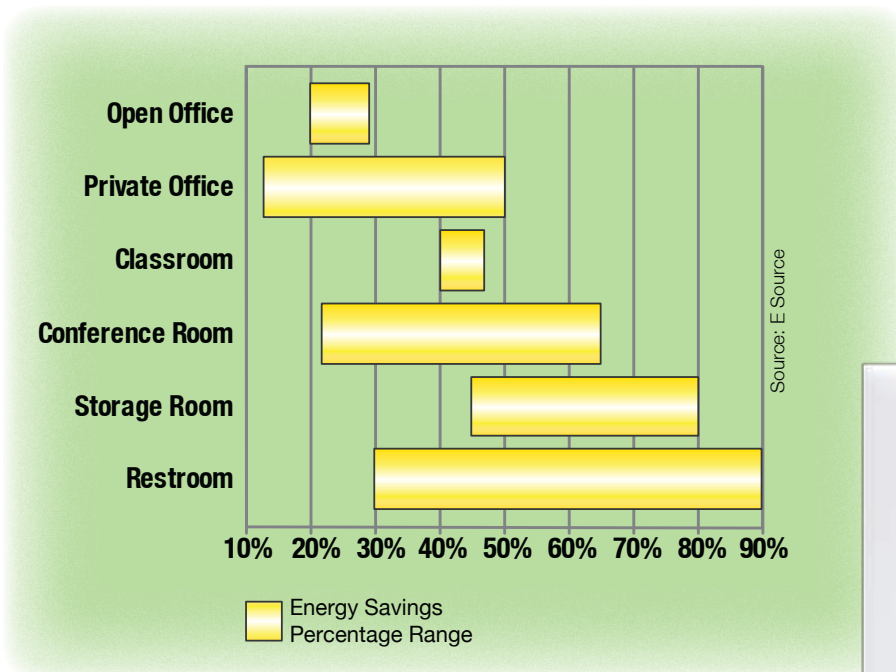

Hubbell's initial focus is to recommend Occupancy sensors in areas of the Hotel/Resort that provide energy savings while providing a rapid payback.

- Service Closets
- Public Restrooms
- Ice Machine/Vending Areas



www.hubbell-wiring.com

Hospitality Solutions



Turn the lights off to keep the lights on.

Over 50% of a hotel's electricity bill goes to keeping lights on, even when guests are away from their rooms. This results in substantial waste that reduces an establishment's financial efficiency and sustainability. With occupancy sensors, the waste can be eliminated without affecting customer comfort and convenience.

Manual-on mode automates savings.

Hotel guests are on the go and often away from their rooms. As a result room lights are often left on, even in broad daylight. Specifically developed with the hospitality industry in mind, manual-on mode provides guests with a traditional on/off light control experience but then automatically turn off lights once a room is unoccupied for a period of time. This provides a simple and transparent method to ensuring that lights are off when necessary, significantly increasing a hotel's energy efficiency.

Typical Hospitality Electricity Usage and Savings*

Lighting Uses 53% of Total Electricity

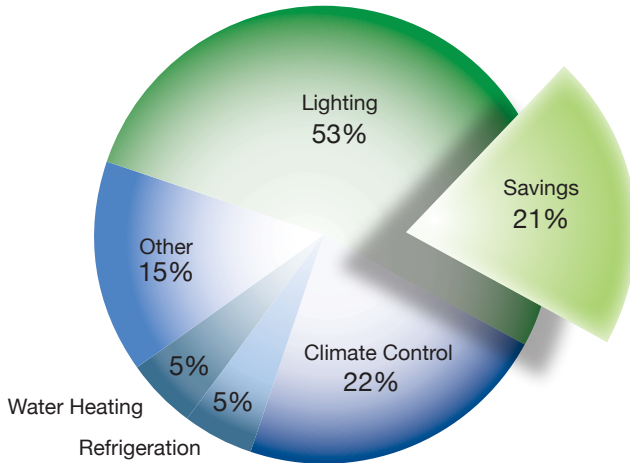

Average electricity bill savings**

* Energy Information Administration: 2003 Commercial Buildings Energy Consumption Survey
 ** Based on 40% lighting savings from sensors. Actual results may vary.

Energy Saving Locations:

- Supply Closets
- Restrooms
- Exercise Rooms
- Break Rooms
- Meeting Rooms
- Guest Rooms
- Food Service
- Hallways

Application ROI Index

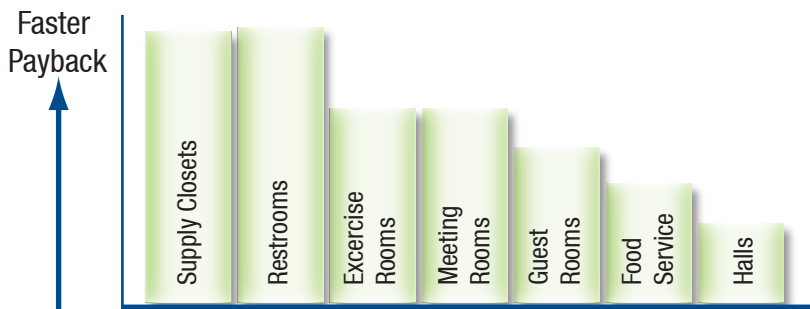

Based on average occupancy and installation complexity.

Pro Tip:

Utilize manual-on setting to maximize savings by making sure lights are turned off when rooms are unoccupied while giving patrons a traditional on/off experience.

How to Select the Right Technology for the Proper Application

Dual Technology



Dual technology occupancy sensors combine both passive infrared (PIR) and ultrasonic (US) technologies for maximum reliability. Because US and PIR need to both detect occupancy to turn lighting on, dual technology sensors minimize the risk of lights coming on when the space is unoccupied—false triggering. Continued detection by only one technology then keeps lighting on as necessary. Dual technology sensors offer the best performance for most applications.

Benefits:

- Track occupancy on with two sensing methods
- Minimizes false triggering
- Consistent, reliable operation

Ultrasonic (US)

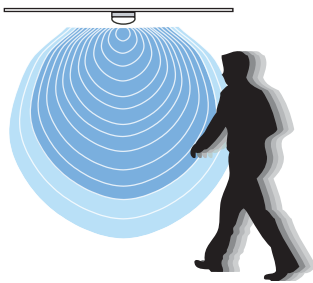

Ultrasonic (US) technology senses occupancy by bouncing sound waves (32 kHz - 45 kHz) off of objects and detecting a frequency shift between the emitted and reflected sound waves. Movement by a person or object within a space causes a shift in frequency, which the sensor interprets as occupancy. While US occupancy sensors have a limited range, they are excellent at detecting even minor motion such as typing and filing, and they do not require an unobstructed line-of-sight. This makes US technology sensors ideal for an application like an office with cubicles or a restroom with stalls.

Benefits:

- Detect small motion
- Sees around obstructions
- Cost efficient

Passive Infrared (PIR)

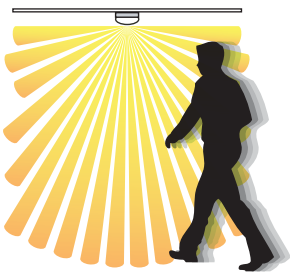

Passive infrared (PIR) technology senses occupancy by detecting the movement of heat emitted from the human body against the background space. Unlike US technology, PIR sensors require an unobstructed line-of-sight for detection. These sensors use a segmented lens, which divides the coverage area into zones. Movement between zones is then interpreted as occupancy. PIR sensors are ideal for detecting major motion (e.g. walking), and they work best in small, enclosed spaces with high levels of occupant movement.

Benefits:

- Long range detection
- Reliable triggering
- Cost efficient

Housekeeping Closets/Storage Areas Design Guide



Frequently forgotten

Closets and storerooms offer one the best environments for occupancy savings due to intermittent use. Furthermore, people leaving these spaces are often carrying supplies or merchandise, making turning off lights difficult. People then move on to the task at hand. Going back to turn off lights is frequently forgotten. Like restrooms, closets and storerooms are normally isolated, and it's difficult to determine if lights have been left on.

Easy in, easy out

With occupancy sensors, entering or leaving a storeroom with hands full is easily accomplished without worrying about the lights staying on and wasting energy. Hubbell H-MOSS breadth of products includes occupancy sensors with passive infrared technology that are ideal for small spaces of major movement, as well as options for covering large warehouse aisles and high-bay applications with 120-foot linear coverage.

Typical Layouts and Coverage Patterns

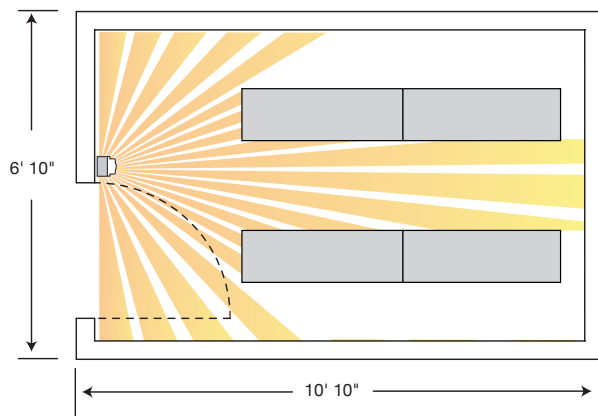

Technology: Passive Infrared

Feature: Passive infrared will detect body heat, adaptive technology programs the switch to the daily movements in those spaces. AP w/Button units can be put in vacancy mode. Occupant will have to turn on manually switch turns off automatically. AP units feature hard lens, prevents tampering.

Recommended Products

Passive Infrared Wall Switches:

AP1277I1 w/ Button

AP1277I1N No Button

WS1277I w/ Button
(cost alternative)

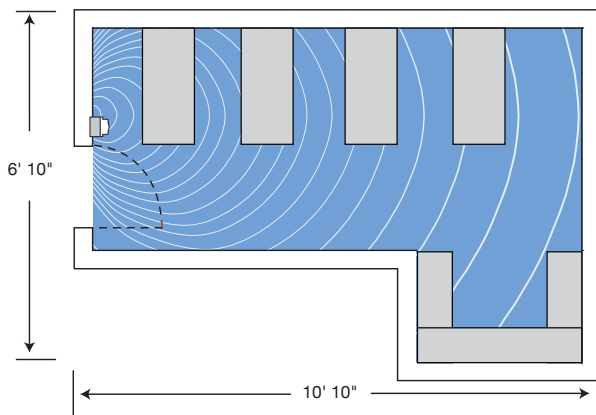

Technology: Ultrasonic

Feature: Ultrasonic utilizes ultrasonic sound waves, does not require unobstructed line-of-sight. Adaptive technology programs the switch to the daily movements in those spaces. AU units w/ Button can be put in vacancy mode. Occupant will have to turn on manually, switch turns off automatically.

Recommended Products

Ultrasonic Wall Switches:

AU1277I1 w/ Button

AU1277I1N No Button



Public Restrooms Design Guide



Occupied or not?

Restrooms are typically occupied less than 50% of the day, and lights are often left on while no one is present. Restrooms are also isolated, making it difficult to determine if lights have been left on inadvertently. Significant savings can be achieved by systematically turning lights off when possible.

Promote savings and health.

H-MOSS® sensors intelligently sense occupation and control lights accordingly so facility managers no longer have to ensure that the lights are turned off in restrooms or when closing up. And because a switch is a common touch point for transmitting germs in bathrooms, using H-MOSS sensors helps promote healthy buildings.

Typical Layouts and Coverage Patterns

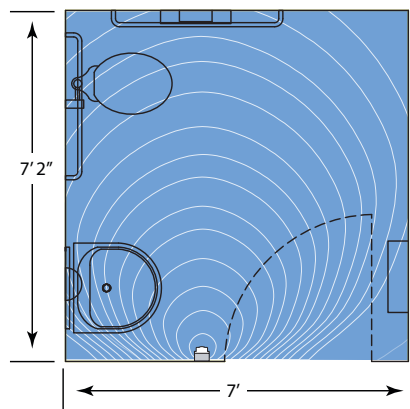

Technology: Ultrasonic

Feature: Ultrasonic utilizes ultrasonic sound waves, does not require unobstructed line-of-sight. Adaptive technology programs the switch to the daily movements in those spaces. No button feature prevents tampering.

Recommended Product

Ultrasonic Wall Switches:

AU127711N

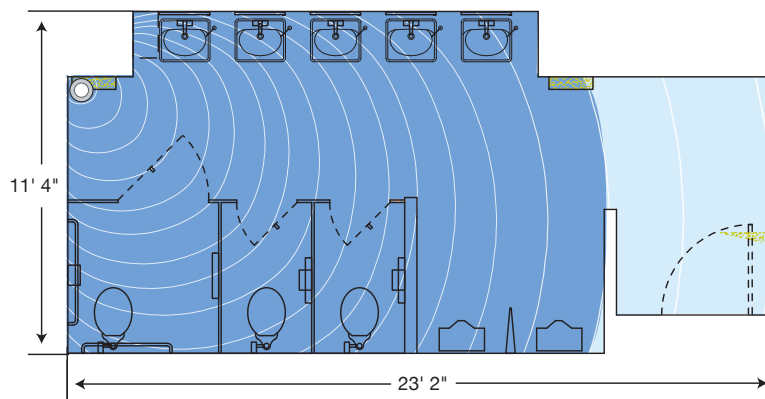

Ice Machine/Vending Machine Areas Design Guide



Lighting When You Need It

Vending areas typically have an ice machine and soft drink dispenser that do not require lights on 24 hours per day. The lights will need to be on when a guest steps into the vending area and shut down when the guest leaves. Key is to set the occupancy sensor to a minimum setting to prevent false-ons from the hallway traffic not entering the vending area.

Typical Layouts and Coverage Patterns

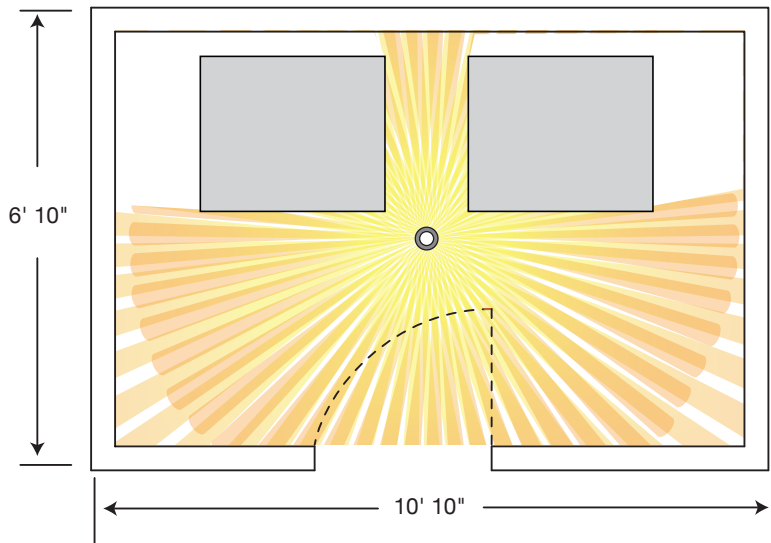

Technology: Passive Infrared

Feature: Passive infrared will detect body heat, adaptive technology programs the switch to the daily movements in those spaces. AP units feature hard lens, prevents tampering.

Recommended Products

Passive Infrared

Line Voltage Ceiling Sensor:

LVPR1500R

Wall Switch:

AP127711N No Button



Contact Information

For price and delivery contact your Hubbell Territory Manager

Hubbell Technical Service

phone: 1-800-288-6000

fax: 1-203-882-4852

Website: www.hubbell-wiring.com

Layout Capabilities and Technical Support

Hubbell representatives are available to answer all your questions and discuss any project—large or small. Sensor selection and layout services are available. Call 800-288-6000 for more info.



Installation Instructions

The following pages contain Installation Instructions. If you need further assistance, please contact Hubbell Technical Service at the number above.

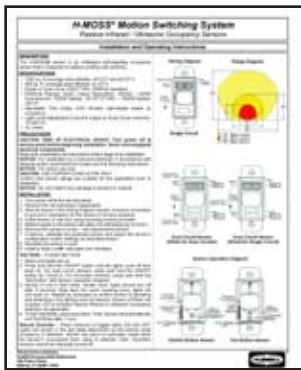

Passive Infrared/Ultrasonic
Occupancy Sensors:

AP12771
AP12771N
AU12771
AU12771N



Passive Infrared Occupancy
Sensors w/ Microcontroller
Wall Switch Sensor:
WS12771

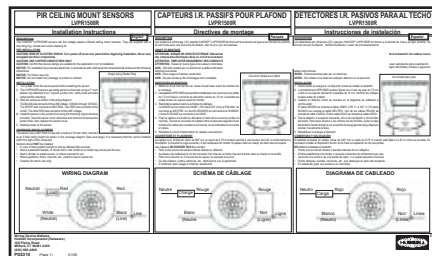

PIR Ceiling Mount Sensor:
LVPR1500R



www.hubbell-wiring.com

H-MOSS[®] Motion Switching System

Passive Infrared / Ultrasonic Occupancy Sensors

Installation and Operating Instructions

DESCRIPTION

The H-MOSS[®] sensor is an intelligent self-adapting occupancy sensor that is designed to replace existing wall switches.

SPECIFICATIONS

- 1000 sq. ft coverage area (Models: AP1277 and AD1277)
- 400 sq. ft. coverage area (Models: AU1277)
- Single or Dual circuit 120/277VAC, 50/60Hz operation
- Electrical Ratings: (Each Output Separately) 120VAC – 800W Incandescent, 1000W Ballast, 1/6 HP 277VAC – 1800W Ballast, 1/6 HP
- Adjustable Time Delay: 4-30 minutes, self-adapts based on occupancy
- Light Level Adjustment (Circuit B output on Dual Circuit versions): 10-500+FC
- UL Listed

PRECAUTIONS

CAUTION: RISK OF ELECTRICAL SHOCK. Turn power off at service panel before beginning installation. Never wire energized electrical components.

Read and understand all instructions before beginning installation.

NOTICE: For installation by a licensed electrician in accordance with National and/or local Electrical Codes and the following instructions.

NOTICE: For indoor use only.

CAUTION: USE COPPER CONDUCTOR ONLY.

Confirm that device ratings are suitable for the application prior to installation.

NOTICE: Do not install if any damage to product is noticed.

INSTALLATION

1. Turn power off at the service panel.
2. Remove the old switch(es) if applicable.
3. Wire as shown in the Wiring Diagram section. A secure connection to ground is necessary for the sensor to function properly.
4. Install sensor in wall box using mounting screws provided.
5. Restore power to the sensor and allow it to self adjust (up to 2min.).
6. Remove the sensor's cover – see Adjustments section.
7. If desired, calibrate the photocell sensor and adjust the sensor's configuration switch settings as described below.
8. Reinstall the sensor's cover.
9. Install a Style Line[®] wall plate (not included).

Test Mode – to enter test mode:

1. Make sure lights are on.
2. Press and hold the ON/OFF button until the lights cycle off then back on. For dual circuit sensors, press and hold the ON/OFF button for Circuit A. For No-button sensors, press and hold the Test Button. See Sensor Operation Diagram.
3. Sensor is now in test mode. Vacate room, lights should turn off after 5 seconds. Step back into room (sensing zone), lights will turn back on. Repeat as necessary to confirm sensor is operating and detecting in the lighting zone as desired. Sensor will flash red or green LED to indicate Passive Infrared or Ultrasonic occupancy detection as applicable.
4. To exit Test Mode, press any button. Note: Sensor will automatically exit Test Mode after 1 hour.

Manual Override – Press button(s) to toggle lights ON and OFF. Lights will remain in the last state determined by the buttons while occupancy is detected. Sensor will return to automatic mode when the sensor's unoccupied timer value is reached. Note: No-button sensors cannot be manually turned off.

Wiring Diagram

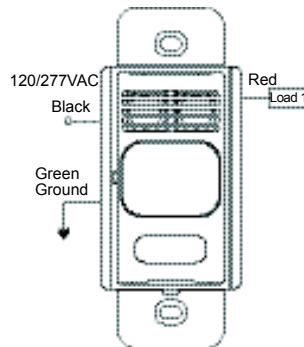

Single Circuit

Range Diagram

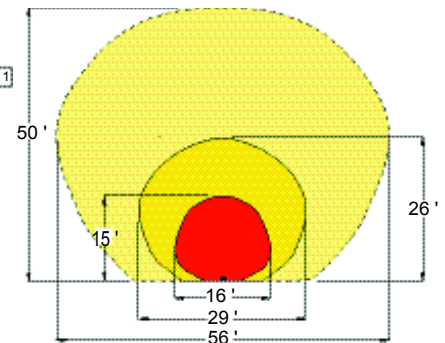

- US Major motion
- US Minor motion
- PIR Major Motion

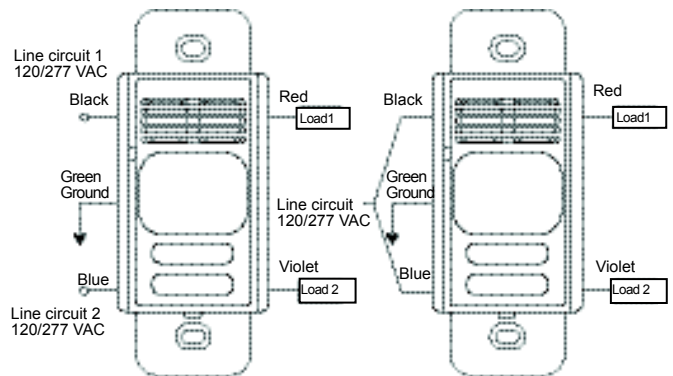

Dual Circuit Sensor
(Wired for Dual Circuits)

Dual Circuit Sensor
(Wired for Single Circuit)

Sensor Operation Diagram

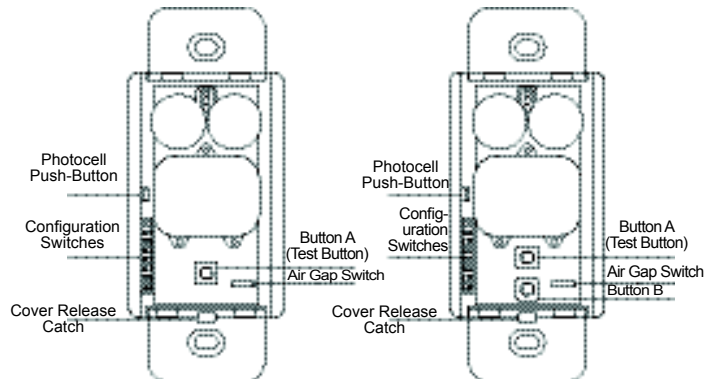

One/No Button Sensor

Two Button Sensor

Wiring Device-Kellems
Hubbell Incorporated (Delaware)
185 Plains Road
Milford, CT 06461-2420
(203) 882-4800

PD2218 Page 1

04/09

PRINTED IN USA

Download from www.Somanuals.com. All Manuals Search And Download.



Air-Gap Override – If it is necessary to service the controlled circuits without de-energizing them at the breaker panel (this is not recommended as a standard procedure):

1. Remove the sensor's cover plate (see Adjustments section).
2. With the circuit(s) on, turn the air-gap switch to OFF (toward the outside of the sensor).
3. Push the button(s) to turn the circuit(s) OFF.
4. Push the button(s) again to verify override.

The air-gap switch will now interrupt sensor operation, preventing output(s) from turning on again, regardless of occupancy or pushbutton conditions. To return the sensor to normal operation, flip the air-gap switch to the ON position and push the button(s) to return the circuit(s) to Automatic mode. Re-install the sensor cover. Note: Sensor cover cannot be re-installed unless the air-gap switch is in the ON position.

ADJUSTMENTS

Open the sensor cover by inserting a small blade screwdriver into the catch at the bottom of the sensor and gently snap the cover loose. Set the adjustment switches as desired (see Configuration Switch Settings below). To re-install cover, insert catches at top of cover into recesses in sensor housing and gently snap cover into catch at bottom of housing.

Photocell

The photocell is used to detect if other light sources such as sunlight, are enough to illuminate the space without turning on the lights. For Dual Circuit versions, only Circuit B is controlled by the photocell. The sensor is shipped from the factory with the photocell control disabled. If use of the photocell is desired, calibrate the photocell set points as follows:

1. Remove the sensor's cover plate.
2. With the sunlight at the desired level where the lights should turn on, press the photocell button.
3. Step back from the sensor to avoid changing ambient light levels in the room. Note: During calibration the sensor will turn the lights off and on.
4. After the calibration process is complete (approx. 7 min.), reinstall sensor cover. (Calibration is over when LED's blink in response to motion.)

Switch 1 – Auto/Manual

Controls selection between Auto ON/Auto OFF Mode and Manual ON/Auto OFF Mode. For Dual Circuit versions, this switch controls Auto/Manual Mode for Circuit A only. (Manual ON/Auto off mode requires A button push to turn lights ON.)

Switch 2 – Auto/Manual B (Dual Circuit Versions Only)

Controls selection between Auto ON/Auto OFF Mode and Manual ON/Auto OFF Mode for Circuit B.

Switch 3 – Photocell Mode

Controls selection between One Way Mode and Continuous Mode. In One Way Mode, the sensor turns lights on in response to occupancy when light levels are below the photocell set point then maintains them in the on condition regardless of light level. In Continuous Mode, the sensor functions the same as One Way Mode, except that during periods of occupancy it will turn the lights off if ambient light levels increase sufficiently to illuminate the space. Note: For Dual Circuit versions, the photocell controls the operation of Circuit B only.

Switches 4 and 5 – Timer 1 and Timer 0

Use to set the initial timer value that the sensor will maintain lights on without detecting occupancy. See Auto/Fixed Timer below for additional information.

Switch 6 – Auto/Fixed Timer

Controls selection between Adaptive Timer Mode and Fixed Timer Mode. In Automatic Adaptive Timer Mode, the sensor will use the timer interval setting from switches Timer 0 and Timer 1 above. It will then begin adjusting it's timer settings as appropriate for the lighted space to optimize performance based on occupancy patterns. In Fixed Timer Mode, the sensor's self-adapting timer functions are disabled and the sensor maintains the lights in the space according to the switch settings of Timer 0 and Timer 1.

Switch 7 – Hallway

Disables or enables the sensor's hallway algorithm. When enabled, this feature reduces false tripping of the lights associated with hallway traffic outside the room where the sensor is controlling the lights. This feature should be enabled when the sensor is installed facing toward the entryway into the room and sensor's range of detection extends into a hallway or adjoining areas with occupancy.

Switch 8 – Adaptive Reset

When toggled on then off, this switch resets the sensor's adaptive timer and sensitivity settings. The adaptive timer is reset according to Timer 0 and Timer 1 above. The adaptive sensitivity (both PIR and Ultrasonic as applicable) are reset to factory default. The Photocell Sensor is also reset to factory default (disabled) such that the sensor will turn on the light(s) in response to occupancy regardless of ambient light levels in the lighted space.

Configuration Switch Settings

(As seen on front of sensor)

Switch Toggle Direction

Switch	Function	←	→
8	Sensitivity/Timer/Photocell	Enable Adaptation	Restore Factory Default
7	Hallway Mode	Disable	Enable
6	Timer Mode	Automatic	Fixed
5	Timer Select 1		
4	Timer Select 0		
3	Photocell Control Mode	One Way	Continuous
2	Relay override B	Automatic	Manual
1	Relay override A	Automatic	Manual

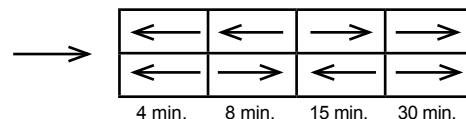

H-MOSS^{MD} Motion Switching System

Capteurs de mouvement à Ultrasonique / infrarouge passifs

Directives de montage et mode d'emploi

DESCRIPTION

Le H-MOSS^{MD} est un capteur de mouvement auto-adaptatif intelligent conçu pour remplacer les commutateurs muraux existants.

SPÉCIFICATIONS

- Portée de 93 m² (modèles AP1277 et AD1277)
- Portée de 37 m² (modèles AU1277)
- Un ou deux circuits 120/277 VCA, 50/60 Hz
- Caractéristiques électriques assignées : (chaque sortie distincte)
120 VCA – 800 W incandescent, 1000 W ballast, 1/6 HP 277 VCA – 1800 W ballast, 1/6 HP
- Temporisation réglable : 4-30 minutes, s'adapte au mouvement.
- Réglage du niveau lumineux (sortie circuit B pour versions à deux circuits) : 10-500+FC
- Homologation UL

PRÉCAUTIONS

ATTENTION - RISQUE DE CHOC ÉLECTRIQUE. Débrancher le circuit avant de procéder au montage. Ne jamais câbler des composants électriques dans un circuit sous tension.

Lire et comprendre les directives avant de procéder au montage.

AVIS - Doit être installé par un électricien qualifié conformément aux codes de l'électricité nationaux et locaux et les présentes directives.

AVIS - Pour usage à l'intérieur seulement.

ATTENTION - EMPLOYER UNIQUEMENT DES CONDUCTEURS EN CUIVRE.

S'assurer que les caractéristiques nominales de ce dispositif conviennent à l'application.

AVIS - Ne pas monter l'appareil en présence de dommages apparents.

MONTAGE

1. Couper l'alimentation au niveau du panneau électrique.
2. Retirer le vieux commutateur s'il y a lieu.
3. Câbler selon le schéma de câblage. Une connexion à la terre adéquate est nécessaire au bon fonctionnement du capteur.
4. Monter le capteur dans la boîte murale en utilisant les vis fournies.
5. Remettre le circuit du capteur sous tension permettra à ce dernier de se régler automatiquement (jusqu'à 2 minutes).
6. Retirer le couvercle du capteur – consulter la section Réglages.
7. Au besoin, calibrer le capteur à cellule photoélectrique et configurer le réglage des commutateurs conformément à ci-dessous.
8. Remettre le couvercle du capteur en place.
9. Fixer la plaque murale Style Line^{MD} (non fournie).

Mode d'essai – pour accéder au mode d'essai :

1. S'assurer que les lumières sont allumées.
2. Enfoncer et maintenir le bouton ON/OFF jusqu'à ce que les lumières s'éteignent puis s'allument. Pour les capteurs à deux circuits, enfoncer et maintenir le bouton ON/OFF pour le Circuit A. Pour les capteurs sans bouton, appuyer et maintenir le bouton d'essai. Consulter le schéma de fonctionnement du capteur.
3. Le capteur se trouve alors en mode d'essai. Quitter la pièce, les lumières devraient s'éteindre après 5 secondes. Rentrer dans la pièce (zone de détection), les lumières se rallument. Répéter au besoin pour s'assurer que le capteur fonctionne correctement dans la zone de couverture. La DEL rouge ou verte du capteur clignote pour indiquer la détection par infrarouge passif ou par ultrasons selon le cas.
4. Pour quitter le mode d'essai, appuyer sur n'importe quel bouton. Remarque - le capteur quitte automatiquement le mode d'essai après une heure.

Diagrammes de câblage

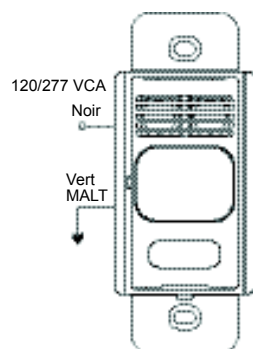

Un circuit

Diagramme de la portée

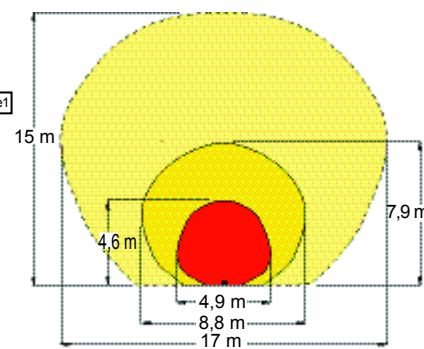

- US Grand achalandage
- US Faible achalandage
- PIR Grand achalandage

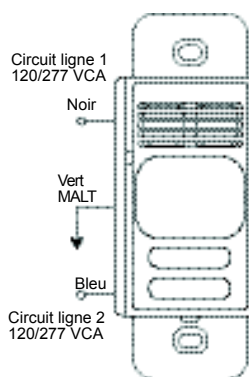

Capteur pour deux circuits
(câblé pour deux circuits)

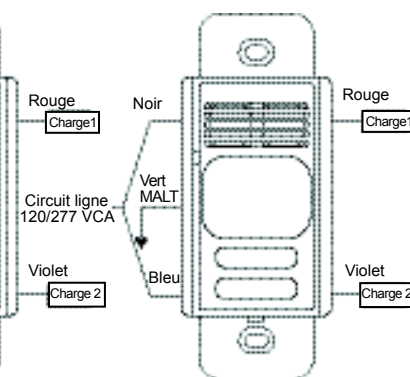

Capteur pour deux circuits
(câblé pour un circuit)

Diagrammes de fonctionnement du capteur

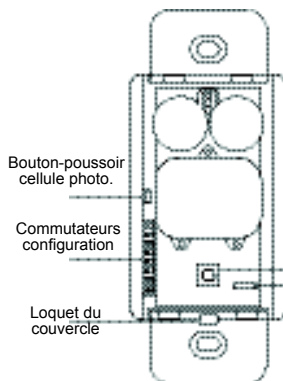

Capteur à un/sans bouton

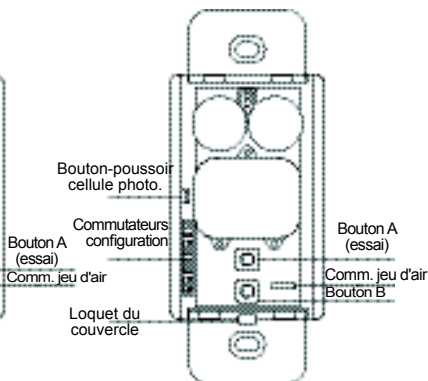

Capteur à deux boutons

Annulation manuelle – Actionner le(s) bouton(s) ON et OFF. L'état des lumières correspondra à la dernière position des boutons pendant la détection de mouvements. Le capteur passe en mode automatique lorsque la valeur inoccupée de la temporisation du capteur est atteinte. Remarque : les capteurs sans bouton ne peuvent être désactivés manuellement.

Annulation du jeu d'air – Lorsqu'il est nécessaire d'effectuer la maintenance des circuits commandés sans en couper l'alimentation au panneau de disjoncteurs (cela ne fait pas partie des pratiques recommandées) :

1. Retirer le couvercle du capteur (consulter la section Réglages).
2. Alors que le(s) circuit(s) est (sont) sous tension, mettre le commutateur à jeu d'air à OFF (vers l'extérieur du capteur).
3. Enfoncer le(s) bouton(s) pour mettre le(s) circuit(s) à OFF.
4. Enfoncer à nouveau le(s) bouton(s) pour vérifier l'annulation.

Le commutateur à jeu d'air interrompt maintenant le fonctionnement du capteur, empêchant la mise sous tension de la (des) sortie(s), peu important les mouvements décelés dans la pièce ou la position des boutons-poussoirs. Pour revenir au mode de fonctionnement normal, basculer le commutateur à ON et enfoncer le(s) bouton(s) pour faire passer le(s) circuit(s) en mode automatique. Remettre en place le couvercle du capteur. Remarque : il est impossible d'assembler le capteur à moins que le commutateur à jeu d'air ne soit en position ON.

RÉGLAGES

Ouvrir le couvercle du capteur en dégageant le dispositif de blocage dans le bas du capteur avec la lame plate d'un petit tournevis. Régler les commutateurs au besoin (consulter Réglages des commutateurs de configuration ci-dessous). Pour remettre le couvercle en place, introduire les pinces dans les encastraments situés dans le haut du couvercle et enclencher délicatement le couvercle sur son boîtier.

Cellule photoélectrique

La cellule photoélectrique sert à déterminer si une autre source de lumière comme le soleil suffit à éclairer la pièce sans allumer les lumières. Pour les versions à deux circuits, la cellule photoélectrique ne contrôle que le Circuit B. La cellule photoélectrique du capteur est désactivée à la sortie de l'usine. Si elle doit être activée, régler les points de consigne de la cellule photoélectrique comme suit :

1. Enlever le couvercle du capteur.
2. Alors que la luminosité du soleil se trouve au point où les lumières devraient s'allumer, enfoncer le bouton de la cellule photoélectrique.
3. S'éloigner du capteur afin d'éviter de modifier la lumière ambiante dans la pièce. Remarque : pendant le calibrage, le capteur allumera puis éteindra les lumières.
4. Une fois le processus de calibrage terminé (environ 7 minutes) remettre le couvercle du capteur en place. (Le calibrage est terminé lorsque les DEL clignotent suite à la détection de mouvement.

Commutateur 1 – Auto/Manuel

Permet de choisir entre les modes Auto ON/Auto OFF et Manuel ON/Auto OFF. Pour les versions à deux circuits, ce commutateur commande le mode Auto/Manuel du Circuit A seulement. (Le mode Manuel ON/Auto OFF exige d'enfoncer le bouton A pour allumer les lumières.)

Commutateur 2 – Auto/Manuel B (versions à deux circuits seulement)

Permet de choisir entre les modes Auto ON/Auto OFF et Manuel ON/Auto OFF pour commander le Circuit B.

Commutateur 3 – Mode cellule photoélectrique

Permet de choisir entre les modes Unidirectionnel et Continu. En mode Unidirectionnel, le capteur allume les lumières lorsqu'il détecte une présence dans la pièce et le niveau de la lumière est inférieur à la consigne de la cellule photoélectrique. Il maintient alors les lumières allumées peu importe le niveau de lumière dans la pièce. En mode Continu, le capteur fonctionne comme en mode Unidirectionnel sauf qu'il ferme les lumières dès que la lumière ambiante est suffisante. Remarque : pour les versions à deux circuits, la cellule photoélectrique commande le fonctionnement du Circuit B seulement.

Commutateurs 4 et 5 – Temporisation 1 et Temporisation 0

Servent à régler la valeur initiale de la temporisation pendant laquelle le capteur maintient les lumières allumées sans détection de mouvement. Consulter Temporisation Auto/Fixe ci-dessous pour plus d'information.

Commutateur 6 – Temporisation Auto/Fixe

Permet de choisir entre les modes de Temporisation adaptative et Temporisation fixe. En mode Temporisation adaptative automatique, le capteur utilise l'intervalle entre les Temporisation 0 et Temporisation 1 ci-dessus. Il effectue alors ses propres réglages de temporisation pour la pièce à éclairer en se basant sur les données d'occupation. En mode Temporisation fixe, les fonctions autoadaptatives du capteur sont désactivées et ce dernier maintient l'éclairage selon les réglages des commutateurs Temporisation 0 et Temporisation 1.

Commutateur 7 – Corridor

Désactive ou active l'algorithme du capteur pour les corridors. Une fois activée, cette fonction prévient l'activation intempestive des lumières provoquée par la circulation extérieure dans le corridor. Il faut activer cette fonction lorsque le capteur se trouve directement en face de l'entrée et sa portée de détection déborde dans le corridor.

Commutateur 8 – Rappel adaptatif

Lorsque mis à OFF, ce commutateur de rappel règle la temporisation adaptative et les réglages du capteur aux valeurs en usine. La temporisation adaptative se règle en fonction des valeurs des Temporisation 0 et Temporisation 1 ci-dessus. La sensibilité adaptative (tant PIR que Ultrasonique selon le cas) est ramenée à la valeur en usine. La cellule photoélectrique est également ramenée à la valeur en usine (désactivé) de sorte que le capteur allume la lumière dès la détection d'une présence, peu importe le niveau de lumière dans la pièce.

Réglages des commutateurs de configuration

(Position des commutateurs sur la face du capteur)

Position du bouton du commutateur

Commutateur	Fonction	←	→
8	Sensibilité/Temp./Cel. photo.	Activer adaptation	Réglages en usine
7	Mode corridor	Désactiver	Activer
6	Mode temporisation	Automatique	Fixe
5	Temporisation 1		
4	Temporisation 0		
3	Mode commande cel. photo.	Unidirectionnel	Continu
2	Annul. priorité relais B	Automatique	Manuel
1	Annul. priorité relais A	Automatique	Manuel

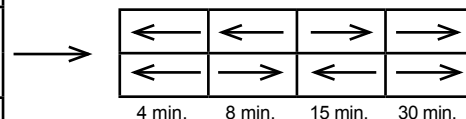

H-MOSS^{MR} Motion Switching System

Detectores de movimiento por Ultrasonico / infrarrojos pasivos

Instrucciones de instalación y de uso

DESCRIPCIÓN

El detector H-MOSSMR es un detector de presencia autoadaptable inteligente, destinado a reemplazar los interruptores murales existentes.

ESPECIFICACIONES

- Cobertura de 93 m² de superficie (Modelos: AP1277 y AD1277)
- Cobertura de 37 m² de superficie (Modelo: AU1277)
- Funciona con circuito simple o doble de 120/277 V~, 50/60Hz
- Características eléctricas nominales: (cada salida por separado) 120V~ incandescente 800W, reactancia 1000W, 1/6 HP / 277 V~ reactancia 1800W, 1/6 HP
- Temporización ajustable: 4-30 minutos, se autoadapta según las presencias
- Ajuste del nivel de iluminación (salida de circuito B en las versiones de circuito doble): 10-500+FC
- Homologado por UL

PRECAUCIONES

¡CUIDADO! RIESGO DE CHOQUE ELÉCTRICO. Desconectar la energía en el tablero de servicio antes de iniciar la instalación. No conectar nunca componentes eléctricos en un circuito energizado. Leer y comprender todas las instrucciones antes de iniciar la instalación.

AVISO: Para ser instalado por un electricista autorizado de conformidad con los códigos eléctricos nacionales y/o locales y siguiendo estas instrucciones.

AVISO: Para uso en interiores únicamente.

¡CUIDADO! USAR ÚNICAMENTE CONDUCTORES DE COBRE. Confirmar que las características nominales del dispositivo son apropiadas para la aplicación antes de la instalación.

AVISO: No instalar si se observa cualquier daño en el producto.

INSTALACIÓN

1. Desconectar la energía eléctrica en el tablero de servicio.
2. Retirar el o los interruptores antiguos, si corresponde.
3. Cablear como se muestra en la sección Diagrama de cableado. Se requiere una conexión segura a tierra para que el detector funcione correctamente.
4. Instalar el detector en la caja mural usando los tornillos de fijación provistos.
5. Restablecer la energía eléctrica en el detector y dejar que se autoajuste (hasta 2 min.).
6. Quitar la tapa del detector – ver la sección Ajustes.
7. Si se desea, calibrar el detector de la célula fotoeléctrica y ajustar los conmutadores de configuración del detector como se describe más abajo.
8. Reinstalar la tapa del detector.
9. Instalar una placa mural Style LineMR (no incluida).

Modo de ensayo – para pasar al modo de ensayo:

1. Asegurarse de que las luces están encendidas.
2. Oprimir y retener el botón ON/OFF hasta que las luces se apaguen y vuelvan a encenderse. En los detectores de circuito doble, oprimir y retener el botón ON/OFF del circuito A. En los detectores sin botón, oprimir y retener el botón de ensayo. Ver el diagrama de funcionamiento del detector.
3. Ahora el detector está en modo de ensayo. Salir de la habitación, las luces deberían apagarse después de 5 segundos. Entrar nuevamente a la habitación (zona de detección), las luces se encenderán. Repetir cuantas veces sea necesario para confirmar que el detector está funcionando y detectando en la zona de iluminación como se desea. El LED rojo o verde del detector destellará para indicar la detección infrarroja o ultrasónica pasiva, según corresponda.

Diagramas de cableado

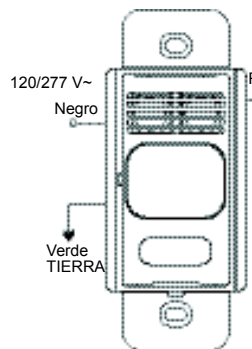

Circuito simple

Diagrama de distancias

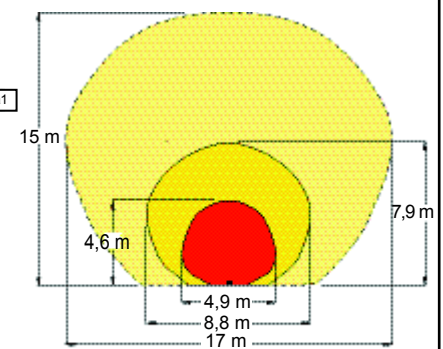

- US Movimiento importante
- US Movimiento secundario
- PIR Movimiento importante

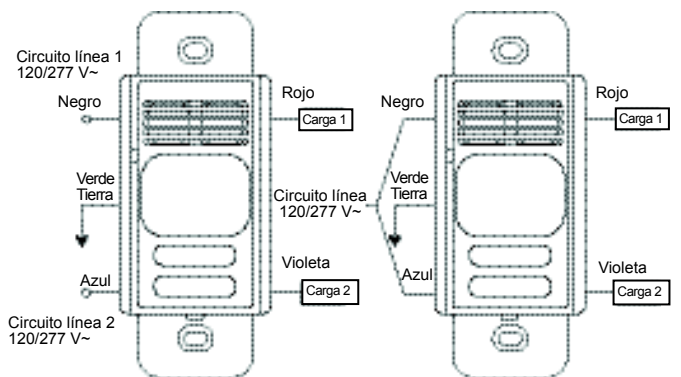

Detector de circuito doble (cableado para circuitos dobles) Detector de circuito doble (cableado para circuito simple)

Diagramas de funcionamiento del detector

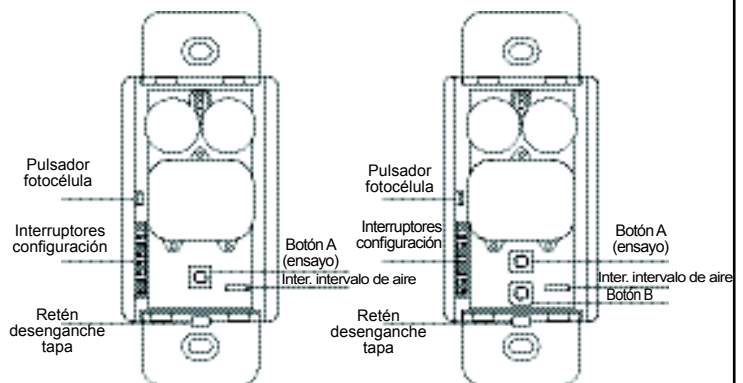

Detector de un botón/sin botón Detector de dos botones

Wiring Device-Kellems
Hubbell Incorporated (Delaware)
185 Plains Road
Milford, CT 06461-2420
(203) 882-4800

PD2218 Page 5

04/09

PRINTED IN USA

Download from Wwww.Somanuals.com. All Manuals Search And Download.



4. Para salir del modo de ensayo, oprimir cualquier botón. Nota: El detector saldrá automáticamente del modo de ensayo después de 1 hora.

Anulación manual – Oprimir el o los botones para encender o apagar las luces de ON a OFF. Las luces se mantendrán en el último estado determinado por los botones mientras se detecte una presencia. El detector volverá al modo automático cuando se alcance el valor de temporizador desocupado del detector. Nota: Los detectores sin botón no pueden apagarse manualmente.

Anulación del intervalo de aire – Si es necesario proceder al mantenimiento de los circuitos controlados sin desconectarlos en el tablero disyuntor (algo que no se recomienda como procedimiento normal):

1. Quitar la tapa del detector (ver la sección Ajustes).
2. Con el circuito o circuitos activados, girar el interruptor de intervalo de aire (air-gap) a OFF (hacia el exterior del detector).
3. Oprimir el o los botones para desactivar el circuito o circuitos.
4. Oprimir otra vez el botón o botones para verificar la anulación.

El interruptor de intervalo de aire interrumpirá entonces el funcionamiento del sensor, impidiendo que vuelvan a activarse la o las salidas, al margen de las condiciones de presencia o de que se opriman botones. Para volver el detector al funcionamiento normal, pasar el interruptor de intervalo de aire a la posición ON y oprimir el botón o botones para volver a colocar el circuito o circuitos en modo automático. Reinstalar la tapa del detector. Nota: La tapa del detector no puede ser reinstalada si el interruptor de intervalo de aire no está en la posición ON.

AJUSTES

Abrir la tapa del detector insertando un desarmador de hoja pequeña en el retén de la base del detector y aflojando suavemente la tapa. Regular los interruptores de ajuste como se desee (ver más abajo los reglajes de los interruptores de configuración). Para reinstalar la tapa, insertar las trabas de la parte superior de la tapa en las ranuras de la caja del detector y calzar suavemente la tapa en el retén de la base de la caja.

Célula fotoeléctrica

La célula fotoeléctrica se usa para detectar si otras fuentes de luz, como la luz solar, son suficientes para iluminar el espacio sin encender las luces. En las versiones de circuito doble, sólo el circuito B está controlado por la célula fotoeléctrica. El detector se expide de fábrica con el control de la célula fotoeléctrica desactivado. Si se desea usar la célula fotoeléctrica, calibrar los puntos de reglaje de la célula fotoeléctrica del modo siguiente:

1. Quitar la tapa del detector.
2. Con la luz solar al nivel deseado para que las luces se enciendan, oprimir el botón de la célula fotoeléctrica.
3. Alejarse del detector para evitar que cambien los niveles de luz ambiente en la habitación. Nota: Durante la calibración, el detector apagará y encenderá las luces.
4. Una vez completado el proceso de calibración (aprox. 7 min.), reinstalar la tapa del detector. (La calibración habrá concluido cuando el LED parpadea en respuesta a un movimiento.)

Interruptor 1 – Automático/manual

Controla la selección entre el modo Auto ON/Auto OFF y el modo Manual ON/Auto OFF. En las versiones de circuito doble, este interruptor controla el modo automático/manual sólo para el circuito A. (El modo Manual ON/Auto OFF requiere oprimir al botón A para encender las luces).

Reglajes de los interruptores de configuración

(como se ven en el frente del detector)

Dirección de la palanca del interruptor

Interruptor	Función	←	→
8	Sensibilidad/Temp./Cél. foto.	Permitir adaptación	Reglajes de fábrica
7	Modo pasillo	Desactivar	Activar
6	Modo temporizador	Automático	Fijo
5	Selector de temporizador 1		
4	Selector de temporizador 0		
3	Modo control célula foto.	Unidireccional	Continuo
2	Anulación de relé B	Automático	Manual
1	Anulación de relé A	Automático	Manual

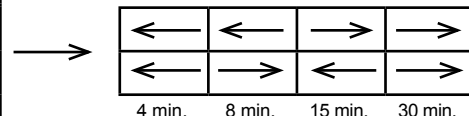

Interruptor 2 – B automático/manual (sólo en versiones de circuito doble)

Controla la selección entre el modo Auto ON/Auto OFF y el modo Manual ON/Auto OFF para el circuito B.

Interruptor 3 – Modo de fotocélula

Controla la selección entre el modo unidireccional y el modo continuo. En el modo unidireccional, el detector enciende las luces en respuesta a una presencia cuando los niveles de iluminación son inferiores al punto de reglaje de la fotocélula y luego las mantiene encendidas independientemente del nivel de iluminación. En el modo continuo, el detector funciona igual que en el modo unidireccional, excepto que durante los periodos de ocupación de la habitación apagará las luces si los niveles de luz ambiente aumentan lo suficiente como para iluminar el espacio. Nota: En las versiones de circuito doble, la fotocélula sólo controla el funcionamiento del circuito B.

Interruptores 4 y 5 – Temporizador 1 y Temporizador 0

Usarlos para regular el valor inicial del temporizador en que el detector mantendrá las luces encendidas sin detectar presencias. Ver más información, en Temporizador automático/fijo.

Interruptor 6 – Temporizador automático/fijo

Controla la selección entre el modo de temporizador adaptable y el modo de temporizador fijo. En el modo de temporizador adaptable automático, el detector utilizará el reglaje de intervalo del temporizador a partir de los interruptores Temporizador 0 y Temporizador 1 precedentes. Entonces empezará a ajustar los reglajes de su temporizador según corresponda para el espacio iluminado, con el fin de optimizar su funcionamiento a base de las pautas de presencia. En el modo de temporizador fijo, se desactivan las funciones del temporizador autoadaptable del detector y éste mantiene las luces en el espacio según los reglajes del interruptor del temporizador 0 y el temporizador 1.

Interruptor 7 – Pasillo

Desactiva o activa el algoritmo de pasillo del detector. Cuando está activado, esta característica reduce los disparos en falso de las luces relacionados con la circulación por el pasillo fuera de la habitación cuando el detector está controlando las luces. Esta característica debería activarse cuando el detector está instalado frente a la entrada a la habitación y el radio de detección del detector se extiende por un pasillo o zonas adyacentes con presencias.

Interruptor 8 – Reconfiguración adaptable

Cuando se activa y luego se desactiva, este interruptor reconfigura los reglajes del temporizador y de la sensibilidad adaptables. El temporizador adaptable se reconfigura según el temporizador 0 y el temporizador 1 ya expuestos. La sensibilidad adaptable (tanto PIR como Ultrasonic, según corresponda) se reconfiguran con el reglaje de fábrica. El detector de la fotocélula también de reconfigura según el reglaje de fábrica (desactivado) de modo que el detector encenderá la luz o las luces en respuesta a una presencia, independientemente de los niveles de luz ambiente en el espacio iluminado.

HUBBELL DE MEXICO garantiza este producto, de estar libre de defectos en materiales y mano de obra por un periodo de un año a partir de la fecha de su compra. HUBBELL reparará o reemplazará a su juicio el producto en un plazo de 60 días. Esta garantía no cubre desgastes por uso normal o daños ocasionados por accidente, mal uso, abuso o negligencia. El vendedor no otorga otras garantías salvo lo expresado arriba y excluye expresamente daños incidentales o consecuenciales. ESTA GARANTÍA ES VÁLIDA SÓLO EN MÉXICO.

HUBBELL DE MEXICO S.A. DE C.V.

Av. Insurgentes
Sur # 1228 8º Piso
México, 03100, D.F.
Tel. (55) 5575-2022

H-MOSS[®] Motion Switching System

Passive Infrared Occupancy Sensors With Microcontroller
Wall Switch Sensor

ATP1277I, ATP1277W, ATP1277GY, WS1277I, WS1277W

Installation Instructions

DESCRIPTION

English

Adaptive Timing (ATP) occupancy sensors use passive infrared detection, digital signal processing, a microcontroller, and "adaptive timing" to maximize energy savings and minimize turning off lights in an occupied room. No tools are required to set the timing, sensor will adjust its time-out automatically based on the occupant's motion. Non adaptive timing (WS) occupancy sensors have all the features of ATP sensors except adaptive timing. WS sensors use the standard time adjust control to set the time delay. Hubbell offers 5 models:

ATP1277I, ATP1277W, ATP1277GY, 120 or 277 VAC/60 Hz, (Ivory, White, Gray)

WS1277I, WS1277W, WS1277W, 120 or 277 VAC/60 Hz, (Ivory, White)

All sensors are supplied with two mounting screws and matching nylon wall plate.

FEATURES

Lighting Loads	ATP & WS Sensors: 120V, 800W Tungsten, 6.7A Ballast 277V, 4.3A Ballast
Certifications	FCC
Time Delay	ATP-Adaptive Timing: sensor analyzes occupant's activity level and seeks optimum time-out. Range: 5-30 minutes WS-Time Adjust Control: 20 sec. to 30 minutes
Daylight Control	Press one button to set ambient light level (photocell)
Manual Override	Front Press Switch (FPS) - turns lights "on" or "off", ignores daylight setting Note: FPS operation is halted for 5 seconds after 2 consecutive presses
Motion Indicator	Highly visible red LED (flashes with motion)
Reset to Factory settings	Hold front press switch for 10 seconds resets the sensor to the factory settings
Coverage Area	1200 ft ² (112 m ²) (see Figure 1 below)

COVERAGE AND PLACEMENT

Passive infrared (IR) sensors are activated by changes in IR temperature in the coverage area. The product must be installed in the line-of-sight of the occupant. The sensor should **not** be installed:

- Where view of occupant is obstructed
- In view of open doorways where hallway traffic may be detected and accidentally activate lights
- In view of direct sunlight or strong reflected light sources
- Above baseboard heaters or near forced air ducts
- Outdoors, in the rain, near a shower/steam source (For indoor use only)

INSTALLATION

NOTICE: Designed for hard wire circuits only, do not use to control receptacles. For installation by a qualified electrician in accordance with national and local electrical codes and the following instructions.

CAUTION: RISK OF ELECTRIC SHOCK. Disconnect power before installing.

Never wire energized electrical components. Mandate required OSHA lockout, tag out procedures.

CAUTION: USE COPPER CONDUCTORS ONLY.

CAUTION: Use only in Indoor, Dry Locations.

CAUTION: When sensor power is interrupted for more than 5 seconds the load will be on for 45 seconds after restoration of power, even if the Service Switch is switched to OFF during the power interruption.

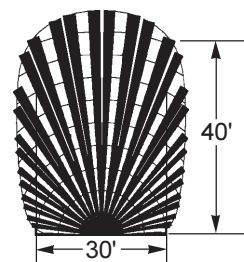

Figure 1

Horizontal Field of View

H-MOSS^{MD} Motion Switching System

Captur de mouvement à infrarouge passif avec microprocesseur
Capteur mural

ATP1277I, ATP1277W, ATP1277GY, WS1277I, WS1277W

Notice de montage

DESCRIPTION

Français

Les capteurs de mouvement à temporisation adaptable (ATP) utilisent la détection infrarouge passive, le traitement numérique des signaux par microprocesseur et la «temporisation adaptable» pour maximiser les économies d'énergie et minimiser l'extinction des lumières lorsque la pièce est occupée. Aucun outil n'est nécessaire pour régler la temporisation, le dispositif s'adapte au mouvement de l'occupant et règle le délai automatiquement. Les capteurs de mouvement à temporisation non adaptable (WS) possèdent toutes les caractéristiques des capteurs ATP sauf la temporisation adaptable. Les capteurs WS utilisent la commande standard de réglage de la temporisation. Hubbell offre cinq modèles :

ATP1277I, ATP1277W, ATP1277GY, 120 ou 277 V CA, 60 Hz (ivoire, blanc, gris)

WS1277I, WS1277W, 120 ou 277 V CA, 60 Hz (ivoire, blanc)

Chaque modèle est fourni avec deux vis de fixation et une plaque en nylon assortie.

CARACTÉRISTIQUES

Charges d'éclairage	Capteurs ATP et WS : 120 V, 800 W incandescent, 6,7 A ballast 277 V, 4,3 A ballast
Homologation	FCC
Temporisation	ATP • Temporisation adaptable : le dispositif analyse le niveau d'activité de l'occupant et recherche le délai optimum. Plage : 5 à 30 minutes. WS • Commande de réglage de temporisation : 20 sec à 30 min.
Commande diurne	Appuyer sur un bouton pour établir le niveau de lumière ambiante (cellule photoélectrique)
Annulation manuelle	Bouton pression à l'avant (FPS) allume ou éteint les lumières, ignore le réglage selon la lumière du jour. Remarque - Le fonctionnement FPS est arrêté pour 5 secondes à la suite de deux poussées consécutives.
Indicateur de mouvement	DEL rouge très visible (clignote avec le mouvement).
Rappel des réglages de l'usine	Appuyer sur le bouton à l'avant (FPS) pendant 10 secondes pour rétablir les réglages établis en usine.
Couverture	112 m ² , voir figure 1 ci-dessous.

PORTÉE ET PLACEMENT

Les capteurs à infrarouge passifs (IR) sont activés par les changements de température IR dans la zone de couverture. Le dispositif doit être placé dans la ligne de visée de l'occupant. Le capteur **ne doit pas** être placé :

- là où la vue des personnes est obstruée,
- en face de couloirs ouverts où le mouvement des passants pourrait accidentellement activer les lumières,
- dans les endroits exposés à la lumière directe du soleil ou à une source de forte lumière réfléchie,
- au-dessus de plinthes chauffantes ou à proximité de bouches d'air,
- à l'extérieur, exposé à la pluie, près d'une douche ou d'une source de vapeur (pour usage à l'intérieur seulement)

MONTAGE

AVIS - Destiné aux circuits câblés seulement; ne pas utiliser pour commander des prises. Doit être installé par un électricien qualifié conformément aux codes de l'électricité nationaux et locaux et selon les directives suivantes.

ATTENTION - RISQUE DE CHOC ÉLECTRIQUE. Débrancher le circuit avant de procéder. Ne jamais câbler des composants électriques dans un circuit sous tension. Se conformer aux exigences OSHA en matière de blocage et d'étiquetage.

ATTENTION - EMPLOYER UNIQUEMENT DES CONDUCTEURS EN CUIVRE.

ATTENTION - Employer à l'intérieur seulement, dans des endroits secs.

ATTENTION - Lors de pannes électriques de plus de 5 secondes, la charge demeurera activée pendant les 45 secondes suivant la remise en service, même si le commutateur est à OFF quand se produit la panne.

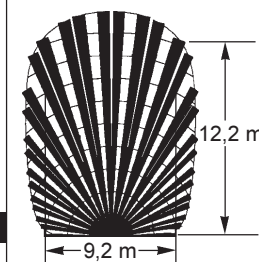

Figure 1

Champ de vision horizontal

H-MOSS^{MR} Motion Switching System

Detector de movimiento por infrarrojos pasivos con microcontrolador
Detector mural

ATP1277I, ATP1277W, ATP1277GY, WS1277I, WS1277W

Instrucciones de instalación

DESCRIPCIÓN

Español

Los detectores de presencia con temporización adaptable (ATP) utilizan detección por infrarrojos, tratamiento de señal digital, un microcontrolador y «temporización adaptable» para maximizar las economías de energía y minimizar el apagado de las luces en un cuarto ocupado. No se requieren herramientas para regular la temporización; el detector se ajustará automáticamente y apagará las luces según los movimientos del ocupante. Los detectores de presencia sin temporización adaptable (WS) tienen todas las características de los detectores ATP, salvo la temporización adaptable. Los detectores WS usan un control de ajuste temporal ordinario para regular la temporización. Hubbell ofrece 5 modelos :

ATP1277I, ATP1277W, ATP1277GY, V~120 ó V~277, 60 Hz (marfil, blanco, gris)

WS1277I, WS1277W, V~120 ó V~277, 60 Hz (marfil, blanco)

Todos los detectores se proveen con dos tornillos de fijación y placa mural de nylon haciendo juego.

CARACTERÍSTICAS

Cargas de iluminación	Detectores ATP y WS : V~120, 800 W tungsteno, 6,7 A reactancia V~277, 4,3 A reactancia
Homologación	FCC
Temporización	ATP Temporización adaptable : el detector analiza el nivel de actividad del ocupante y apaga la luz en el momento óptimo. Margen: 5-30 minutos. WS • Control de ajuste temporal: de 20 segundos a 30 minutos.
Control de luz diurna	Oprimir un botón para fijar el nivel de luz ambiente (célula fotoeléctrica).
Anulación manual	Botón frontal (FPS) - enciende y apaga las luces, ignora el reglaje de luz diurna. Nota - El FPS se interrumpe por 5 segundos después de oprimir el botón 2 veces consecutivas.
Indicador de movimiento	LED rojo muy visible (destella si hay movimientos).
Reconfiguración con el reglaje de fábrica	Si se oprime el botón frontal (FPS) por 10 segundos, el detector se reconfigura con el reglaje de fábrica..
Cobertura	112 m ² , (ver la Figura 1 al pie).

COBERTURA Y COLOCACIÓN

Los detectores por infrarrojos (IR) pasivos se activan por los cambios de temperatura IR en el área de cobertura. El producto debe instalarse en la línea de visión del ocupante. El detector **no** debería instalarse:

- Donde se obstruya la visión del ocupante
- Frente a puertas abiertas donde pueda detectarse la circulación por pasillo y activarse accidentalmente las luces
- Frente a la luz solar directa o fuentes de luz reflejada intensa
- Sobre calefactores de zócalo o cerca de conductos de aire acondicionado
- En el exterior, bajo la lluvia, cerca de una ducha o fuente de vapor. (Exclusivamente para uso en interiores.)

INSTALACIÓN

AVISO - Diseñado únicamente para circuitos cableados, no usarlo para controlar tomacorrientes. Para ser instalado por un electricista calificado, de acuerdo con los códigos eléctricos nacionales y locales, siguiendo estas instrucciones.

CUIDADO - RIESGO DE CHOQUE ELÉCTRICO. Desconectar la corriente antes de la instalación. No conectar nunca componentes eléctricos en un circuito energizado. Procedimientos obligatorios de cierre y etiquetas de bloqueo exigidos por OSHA.

CUIDADO - USAR SOLAMENTE CONDUCTORES DE COBRE.

CUIDADO - Usar solamente en sitios interiores y secos.

CUIDADO - Cuando la energía en el detector se interrumpe por más de 5 segundos, la carga estará encendida por 45 segundos después de restablecerse la energía, aunque el interruptor de servicio se haya apagado durante la interrupción de la energía.

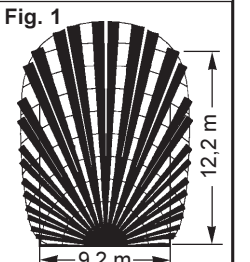

Figure 1

Campo de visión horizontal

Wiring Device-Kellems
Hubbell Incorporated (Delaware)
185 Plains Road
Milford, CT 06460-2420
(203) 882-4800

PD1273 (Page 1) PRINTED IN U.S.A.

Rev. 08/00



Pre-installation Checklist

1. Check rating of sensor to make sure it is suitable for the application.
 - ATP & WS sensors are to be used with 120 or 277VAC, 60 Hz
2. Do not install sensor if the product or lens has any visible damage.
3. If moisture condensation is evident, allow product to dry before installing.

Installation Procedure

1. DISCONNECT POWER.

2. Make sure sensor's OFF/AUTO switch is in the OFF (down) position (see Figure 2).
3. Mount sensor 42 to 54 inches (107 to 137 cm) above floor (remove old wall switch, if applicable).
4. Connect GREEN wire to equipment grounding conductor "GND" (green, green/yellow or bare wire). The sensor **MUST** be grounded to operate (see Figure 3).
5. Connect BLACK wire to "HOT" or "LINE" wire (see Figure 3).
6. Connect RED wire to lighting "LOAD" wire (see Figure 3).
7. Mount device in box and secure wall plate.
8. Restore power.
9. Move sensor's OFF/AUTO switch to AUTO (up) position.

Installation complete. ATP sensor starts with 15 minute time out (Factory default).

Fig. 2 - View Behind Door

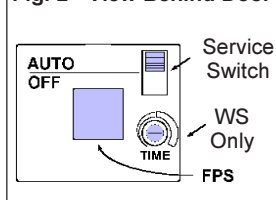
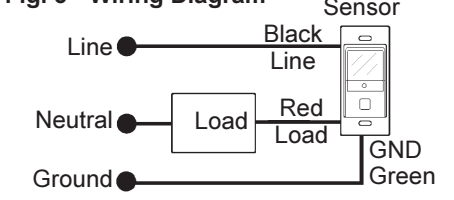

Fig. 3 - Wiring Diagram



To further verify correct installation with shortened time delay or use other settings, see below:

To Shorten Time Delay To 20 Seconds (For Test Only)

1. For ATP sensors, Press and hold Front Press Switch for 2 seconds (release after 1 LED flash).
2. For WS sensors, turn (TIME) delay setting full counterclockwise (see Figure 2 for location).
3. Step out of field of view of sensor (LED stops flashing) for more than 20 seconds (lights off).
4. Reenter field of view of sensor, LED will flash and the lights will come on.
5. For ATP sensors, exit test by pressing and holding Front Press Switch for 2 seconds or, the sensor will automatically exit test in 5 minutes.
6. For WS sensors, set Time Delay as described below.

Time Delay Setting (WS Sensors only. Initially Factory set to 15 minutes)

There are no settings for the time delay in ATP sensors. The sensor will automatically adapt to motion in room and set time-out delay accordingly. Range: 5-30 minutes.

1. Adjust Time delay control to desired setting using plastic screwdriver provided, minimum setting (20 sec.) is full counterclockwise, maximum setting (30 min.) is full clockwise.
2. Place door back on sensor, line up bottom legs of door to front cover and snap closed.

Daylight Control Setting (Holds lights off if sufficient natural light is available)

1. Make sure the desired natural light level (without lights on) is present.
2. Press and hold Front Press Switch for 5 seconds (2 LED flashes), step away from sensor.
3. During setting, LED flashes and sensor reads the light level in the room for 30 seconds.
4. At the end of this period, the sensor stops flashing and the daylight level will be set.

Note: If desired, reset to factory default settings by pressing and holding Front Press Switch for 10 seconds (3 LED flashes). (Disables Daylight Control and resets the Adaptive Timing to 15 minutes.)

This device complies with Part 15 of the FCC Rules. Operation is subject to the following two conditions: (1) this device may not cause harmful interference, and (2) this device must accept any interference received, including interference that may cause undesired operation.

Note: This equipment has been tested and found to comply with the limits for a Class B digital device, pursuant to part 15 of the FCC Rules. These limits are designed to provide reasonable protection against harmful interference in a residential installation. This equipment generates, uses and can radiate radio frequency energy and, if not installed and used in accordance with the instructions, may cause harmful interference to radio communications. However there is no guarantee that interference will not occur in a particular installation. If this equipment does cause harmful interference to radio or television reception, which can be determined by turning the equipment off and on, the user is encouraged to try one or more of the following measures:

- Reorient or relocate the receiving antenna.
- Increase the separation between the equipment and receiver.
- Connect the equipment into an outlet on a circuit different from that to which the receiver is connected.
- Consult the dealer or an experienced radio/TV technician for help.

This Class B digital apparatus meets all requirements of the Canadian Interference-Causing Equipment Regulations.

English

Liste des points à vérifier avant le montage

1. S'assurer que les caractéristiques nominales du dispositif conviennent à l'application.
 - Capteurs ATP et WS à utiliser avec 120 ou 277 V CA, 60 Hz
2. Ne pas procéder au montage si des dommages au dispositif ou à la lentille sont observés.
3. S'il y a condensation d'humidité, laisser sécher le dispositif avant de le monter.

Méthode de montage

1. METTRE LE CIRCUIT HORS TENSION.

2. S'assurer que le commutateur OFF/AUTO du dispositif est en position OFF (bas) (voir fig. 2).
3. Monter le dispositif à une hauteur de 107 à 137 cm (le cas échéant, enlever l'ancien commutateur).
4. Connecter le fil VERT au conducteur de mise à la terre «GND» (vert, vert et jaune ou fil nu). Le dispositif **DOIT** être mis à la terre pour pouvoir fonctionner (voir figure 3).
5. Connecter le fil NOIR au fil de PHASE de l'alimentation (voir figure 3).
6. Connecter le fil ROUGE au fil de CHARGE d'éclairage (voir figure 3).
7. Joindre le dispositif dans la boîte et fixer la plaque murale.
8. Remettre le circuit sous tension.
9. Placer le commutateur OFF/AUTO en position AUTO (haut).

Fig. 2 - Vue derrière la porte

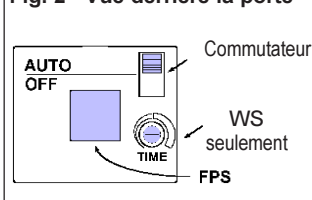
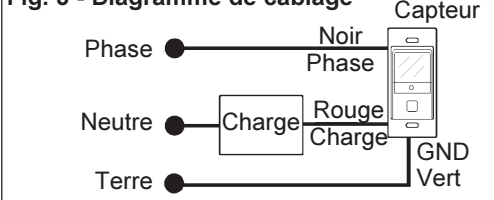

Fig. 3 - Diagramme de câblage



Le montage terminé. Le capteur ATP se met en marche selon une temporisation de 15 minutes (réglage en usine).

Pour vérifier le bon fonctionnement à des temporisations plus courtes ou utiliser d'autres réglages, consulter ci-dessous :

Pour diminuer la temporisation à 20 secondes (essais seulement)

1. Pour les capteurs ATP, appuyer sur le bouton-poussoir à l'avant pendant deux secondes (relâcher après 1 clignotement de la DEL).
2. Pour les capteurs WS, tourner la vis de réglage de la temporisation (TIME) à fond dans le sens contraire des aiguilles d'une montre (consulter la figure 2).
3. Sortir du champ de vision du capteur (La DEL arrête de clignoter) pour plus de 20 secondes (la lumière s'éteint).
4. Entrer dans le champ de vision du capteur, la DEL clignote et la lumière s'allume.
5. Pour les capteurs ATP, sortir du mode essai en appuyant sur le bouton-poussoir à l'avant pendant deux secondes, le capteur quittera automatiquement le mode d'essai dans 5 minutes.

Pour les capteurs WS, régler la temporisation selon les directives suivantes.

Réglage de la temporisation (capteurs WS seulement, réglés à 15 minutes en usine)

Il n'y a pas de réglage de temporisation dans le cas des capteurs ATP. Le dispositif s'adapte automatiquement au mouvement dans la pièce et établit la temporisation en fonction du mouvement. Plage de 5 à 30 minutes.

1. Régler la temporisation à la valeur désirée avec le tournevis en plastique fourni, réglage minimum (20 secondes) à fond dans le sens contraire des aiguilles d'une montre, réglage maximum (30 minutes) à fond dans le sens des aiguilles d'une montre.
2. Remettre la porte sur le capteur, aligner les pattes du bas de la porte et le couvercle avant et appuyer pour fermer.

Réglage diurne (maintient la lumière éteinte s'il fait suffisamment clair)

1. S'assurer que l'intensité de la lumière du jour convient (toutes lumières éteintes).
2. Appuyer sur le bouton avant (FPS) pendant 5 secondes (2 clignotements de la DEL) et sortir du champ de vision du capteur.
3. Pendant le réglage, la DEL clignote et le capteur lit le niveau de lumière dans la pièce pendant 30 secondes.
4. À la fin de cette période, la DEL cesse de clignoter et le niveau de lumière du jour est établi.

Remarque - Au besoin, rappeler les réglages d'origine établis en usine en appuyant sur le bouton avant (FPS) pendant 10 secondes (3 clignotements de la DEL). (Désactive le réglage diurne et remet la temporisation adaptable à 15 minutes.)

Cet appareil numérique de classe B répond aux exigences de la réglementation canadienne en matière d'interférence.

Remarque - Ce dispositif produit, utilise et peut émettre des radiofréquences et s'il n'est pas monté et utilisé conformément aux directives, il peut créer des interférences nuisibles aux communications radio. Toutefois, rien ne garantit l'absence d'interférences pour une installation donnée. Si ce dispositif crée des interférences au niveau de la radio ou du téléviseur, ce qui peut être vérifié en mettant le dispositif en marche et en l'arrêtant, on incite l'utilisateur à recourir à l'une ou à plusieurs des mesures suivantes :

- Réorienter ou relocaliser l'antenne réceptrice.
- Augmenter la distance entre le dispositif et l'antenne réceptrice.
- Brancher le dispositif sur une prise appartenant à un circuit différent de celui auquel le récepteur est raccordé.
- Consulter le fournisseur ou un technicien expérimenté en radio/télévision.

Français

Lista de verificación previa a la instalación

1. Asegurarse de que las características del dispositivo sean apropiadas para la aplicación.
 - Los detectores ATP y WS deben usarse con V~120 ó V~277, 60 Hz
2. No instalar si el detector o la lente muestran daños visibles.
3. Si es evidente la condensación de humedad, dejar que el producto se seque antes de instalarlo.

Procedimiento de instalación

1. DESCONECTAR LA ENERGÍA ELÉCTRICA.

2. Asegurarse de que el interruptor OFF/AUTO de la unidad está en posición OFF (hacia abajo) (ver la Fig. 2).
3. Montar la unidad a 107 - 137 cm por encima del piso (retirar el antiguo interruptor, si corresponde).
4. Conectar el cable verde al conductor «GND» (verde, verde/amarillo o cable desnudo). El dispositivo **DEBE** estar puesto a tierra para funcionar (ver la Figura 3).
5. Conectar el cable negro al cable «vivo» (ver la Figura 3).
6. Conectar el cable rojo al cable de carga de iluminación (ver la Figura 3).
7. Montar el dispositivo en la caja y fijar la placa mural.
8. Restablecer la corriente.
9. Pasar el interruptor OFF/AUTO a AUTO (hacia arriba).

Fig. 2 - Vistas detrás de la tapa

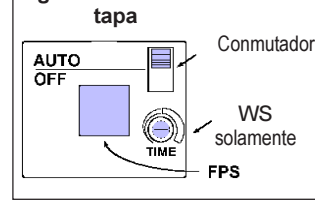
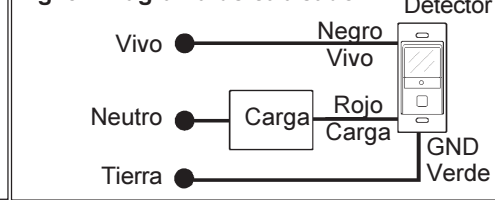

Fig. 3 - Diagrama de cableado



La instalación esta completa. El detector ATP se inicia con un tiempo de apagado de 15 minutos (preestablecido en fábrica). Para verificar más la instalación correcta con menor temporización o usar otros reglajes, leer a continuación:

Para abreviar la temporización hasta 20 segundos (sólo para pruebas)

1. En los detectores ATP, oprimir y retener por 2 segundos el botón interruptor frontal (soltarlo después de un destello del LED).
2. En los detectores WS, el reglaje de temporización (TIME) estará completamente girado en sentido contrario a las agujas del reloj (ver la Figura 2).
3. Salir del campo de visión del detector (el LED deja de destellar) por más de 20 segundos (las luces estarán apagadas).
4. Entrar otra vez al campo de visión del detector; el LED destellará y las luces se encenderán.
5. En los detectores ATP, salir de la prueba oprimiendo y reteniendo por 2 segundos el botón interruptor frontal, o el detector saldrá automáticamente de la prueba en 5 minutos.

Reglaje de la temporización (solamente en los detectores WS, regulados inicialmente en fábrica a 15 segundos)

En los detectores ATP no hay que regular la temporización. El detector se adaptará automáticamente a los movimientos dentro del cuarto y regulará la temporización en consecuencia. Margen: 5-30 minutos.

1. Ajustar el control de temporización en el reglaje deseado con el desarmador de plástico provisto; el reglaje mínimo (20 segundos) es totalmente en sentido contrario a las agujas del reloj, el máximo (30 minutos) totalmente en el sentido de las agujas del reloj.
2. Colocar otra vez la tapa sobre el detector, alinear las patas inferiores de la tapa dorsal con la tapa frontal y cerrar a presión.

Reglaje del control de la luz diurna (mantiene apagadas las luces si hay suficiente luz natural)

1. Asegurarse de que existe el nivel deseado de luz natural (sin encender las luces).
2. Oprimir y retener por 5 segundos el botón frontal (FPS) (2 destellos del LED), alejarse del detector.
3. Durante el reglaje, el LED destella y el detector lee el nivel lumínico en el cuarto por 30 segundos.
4. Al final de este periodo, el detector deja de destellar y quedará regulado el nivel de luz diurna.

Nota - Si se quiere volver al reglaje preestablecido en fábrica, oprimir y retener el botón frontal (FPS) por 10 segundos (3 destellos del LED). (Se anula el control de luz diurna y se reconfigura la temporización adaptable a 15 minutos).

Este dispositivo cumple con la parte 15 de las Normas de la FCC. El funcionamiento está sujeto a las dos condiciones siguientes: 1) que este dispositivo no pueda ocasionar interferencia perjudicial, y 2) que este dispositivo debe aceptar toda interferencia recibida, incluso la que pueda causar un funcionamiento inconveniente.

Nota - Este equipo ha sido ensayado y se ha comprobado que se ajusta a los límites para un dispositivo digital de Clase B, según la parte 15 de las Normas de la FCC. Esos límites están destinados a brindar protección razonable contra la interferencia perjudicial en una instalación residencial. Este equipo genera, utiliza y puede irradiar energía de radiofrecuencias, y si no se instala y emplea de conformidad con las instrucciones, puede provocar interferencia perjudicial en las comunicaciones de radio. Pero no está garantizado que no se produzca interferencia en una instalación determinada. Si este equipo causa interferencia perjudicial en la recepción de radio o televisión, lo cual puede determinarse apagando y encendiendo el equipo, se insta al usuario a intentar una o más de las siguientes medidas :

- Reorientar o reubicar la antena receptora.
- Aumentar la separación entre el equipo y el receptor.
- Conectar el equipo en un tomacorriente de un circuito diferente de aquel donde está conectado el receptor.

HUBBELL DE MÉXICO garantiza este producto, de estar libre de defectos en materiales y mano de obra por un año a partir de su compra. Hubbell reparará o reemplazará el artículo a su juicio en un plazo de 60 días. Esta garantía no cubre desgastes por uso normal o daños ocasionados por accidente, mal uso, abuso o negligencia. El vendedor no otorga otras garantías y excluye expresamente daños incidentales o consecuentes inherentes a su uso. Esta garantía es válida sólo en México.
Av. Coyoacán # 1051 México, D.F. 03100 HUBBELL DE MÉXICO, S.A. DE C.V. Tel.: (5) 575 - 2022 FAX: (5) 559 - 8626

PIR CEILING MOUNT SENSORS LVPR1500R

Installation Instructions

English

DESCRIPTION

The H-MOSS® LVPR1500R sensors are line voltage passive infrared ceiling mount sensors. They are supplied with a mounting ring, screws and a lens masking kit.

PRE-INSTALLATION

CAUTION: RISK OF ELECTRIC SHOCK. Turn power off at service panel before beginning installation. Never wire energized electrical components.

CAUTION: USE COPPER CONDUCTORS ONLY.

CAUTION: Confirm that device ratings are suitable for the application prior to installation.

NOTICE: For installation by a licensed electrician in accordance with national and/or local electrical codes and the following instructions.

NOTICE: For indoor use only.

NOTICE: Do not install if any damage to product is noticed

INSTALLATION

1. Turn power off at the service panel before installing the sensor.
2. The LVPR1500R sensors are designed to be mounted using a 3" mud/plaster ring attached to a 4" square junction box. Verify local and state codes before mounting.
3. Wire the sensor as shown in the wiring diagram:
The BLACK wire connects to the LINE voltage. (120VAC through 347VAC).
The WHITE wire connects to NEUTRAL. One RED wire connects to the LOAD. The other RED wire connects to the LINE voltage.
4. Install the sensor in the junction box using the mounting ring and screws provided. Twist the sensor cover clockwise and remove it to access the screw holes, then replace the sensor cover.
5. Restore power to the sensor.

COVERAGE AND PLACEMENT

The sensor has a 360° field of view with a radius of 22 feet when mounted at an 8 foot ceiling height as shown in the coverage diagram (See next page.) It is necessary that the unit be installed within the sight of the occupants.

Sensors should **NOT** be installed:

- In view of strong direct sunlight or strong reflected light sources.
- Above baseboard heaters, or where hot or cold forced air or drafts may travel past the lens.
- Near a shower or steam source, or where exposed to rain.
- Where partitions, doors, columns, etc., obstruct view of personnel.
- Outside (for indoor use only)

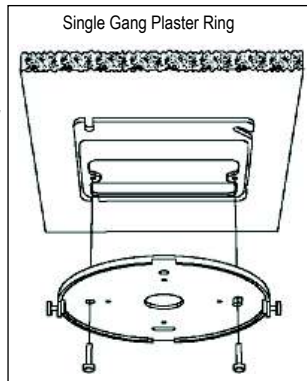

CAPTEURS I.R. PASSIFS POUR PLAFOND LVPR1500R

Directives de montage

Français

DESCRIPTION

Les capteurs à infrarouge (I.R.) passifs H-MOSS^{MR} LVPR1500R fonctionnent à la tension de ligne et se montent au plafond. Ils sont livrés avec une couronne de fixation, des vis et un jeu de masques.

AVANT LE MONTAGE

ATTENTION - RISQUE DE CHOC ÉLECTRIQUE. Débrancher le circuit avant de procéder au montage. Ne jamais câbler des composants électriques dans un circuit sous tension.

ATTENTION - EMPLOYER UNIQUEMENT DES CONDUCTEURS EN CUIVRE.

ATTENTION - S'assurer que le type et les valeurs nominales de ce dispositif conviennent à l'application.

AVIS - Doit être installé par un électricien qualifié conformément aux codes de l'électricité nationaux et locaux et selon les directives suivantes.

AVIS - Pour usage à l'intérieur seulement.

AVIS - Ne pas monter si des dommages sont constatés.

DIRECTIVES DE MONTAGE

1. Mettre le circuit hors tension au niveau du panneau avant de commencer le montage.
2. Les capteurs LVPR1500R peuvent être montés avec une couronne pour plâtre de 7,5 cm fixée à une boîte de dérivation carrée de 10 cm. Consulter les codes locaux en vigueur avant de monter.
3. Raccorder le capteur selon le schéma de câblage :
Le fil NOIR se connecte à la LIGNE. (120 Vca à 347 Vca) Le fil BLANC se connecte au NEUTRE. Un des fils ROUGES se connecte à la CHARGE. L'autre fil ROUGE se connecte à la LIGNE.
4. Fixer le capteur à la boîte de dérivation à l'aide de la couronne et des vis fournies. Tourner le couvercle du capteur dans le sens des aiguilles d'une montre et le retirer pour accéder aux trous de vis puis remettre le couvercle en place.
5. Remettre le circuit d'alimentation du capteur sous tension.

COUVERTURE ET PLACEMENT

Le capteur a un champ de vision de 360° sur un rayon de 6,75 m lorsqu'il est fixé à une hauteur de 2,40 m conformément à l'illustration (Consulter la page suivante.) Il est nécessaire de monter le capteur dans le champ de vision des occupants.

Les capteurs **NE DOIVENT PAS** être montés :

- Face à une source de lumière intense directe ou réfléchie
- Au-dessus de radiateurs et où des courants d'air chauds ou froids risquent d'entrer dans le champ de la lentille.
- Près d'une douche ou d'une source de vapeur ou exposés à la pluie.
- Où des cloisons, portes, colonnes, etc., obstruent la vue du personnel.
- À l'extérieur (pour usage à l'intérieur seulement).

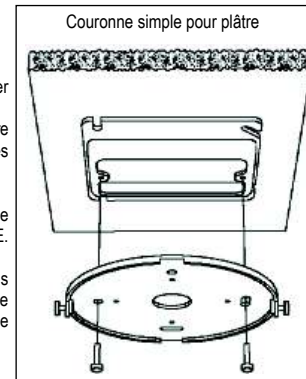

DETECTORES I.R. PASIVOS PARA AL TECHO LVPR1500R

Instrucciones de instalación

Español

DESCRIPCIÓN

Los detectores por infrarrojos (I.R.) pasivos H-MOSS^{MR} LVPR1500R funcionan a la tensión de línea y se fijan al techo. Se provee con aro de fijación, tornillos de fijación y juego de enmascaramiento.

PRE-INSTALACIÓN

¡CUIDADO! - RIESGO DE CHOQUE ELÉCTRICO. Desconectar la corriente antes de la instalación. No cablear nunca componentes eléctricos energizados.

¡CUIDADO!- USAR ÚNICAMENTE CONDUCTORES DE COBRE.

¡CUIDADO!- Asegurarse de que el tipo y las características nominales del dispositivo sean apropiados para la aplicación.

AVISO - Debe ser instalado por un electricista competente, de conformidad con los códigos nacionales y locales y siguiendo estas instrucciones.

AVISO - Exclusivamente para uso en interiores.

AVISO - No instalar si se observa cualquier deterioro en el producto.

INSTALACIÓN

1. Desconectar la energía en el disyuntor antes de instalar el detector.
2. Los detectores LVPR1500R pueden fijarse con un aro de yeso de 7,5 cm unido a una caja de derivación cuadrada de 10 cm. Verificar los códigos locales antes de instalar.
3. Cablear el detector como se muestra en el diagrama de cableado a continuación:
El cable NEGRO se conecta al cable LÍNEA. (120 V~ a 347 V~) El cable BLANCO se conecta al cable NEUTRO. Uno de los cables ROJOS se conecta al cable CARGA. El otro cable ROJO se conecta al cable LÍNEA.
4. Fijar el detector a la caja de derivación con el aro de fijación y los tornillos provistos. Para tener acceso a los orificios de los tornillos, quitar la tapa del detector haciéndola girar en el sentido de las agujas del reloj y después colocar nuevamente la tapa.
5. Restablecer la energía al detector.

COBERTURA Y COLOCACIÓN

El detector presenta un campo visual de 360° con un radio de 6,75 m cuando está fijado a 2,40 m como se muestra. Es necesario instalar el dispositivo dentro de la línea de captación de los ocupantes.

NO debería instalarse el detector:

- Frente a la luz del sol directa o fuentes intensas de luz reflejada.
- Encima calefactores de zócalo o cerca de conductos de enfriamiento por aire.
- Cerca de una ducha o de una fuente de vapor, o si queda expuesto a la lluvia.
- Frente tabiques, puertas, columnas, etc., que obstruyan la visión del ocupante.
- En exteriores (para uso exclusivo en interiores).

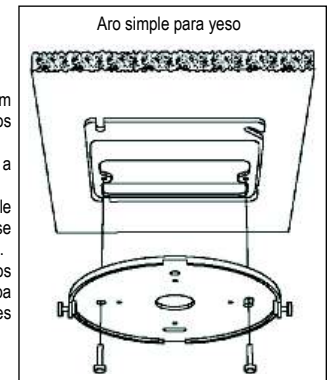

WIRING DIAGRAM



SCHÉMA DE CÂBLAGE



DIAGRAMA DE CABLEADO

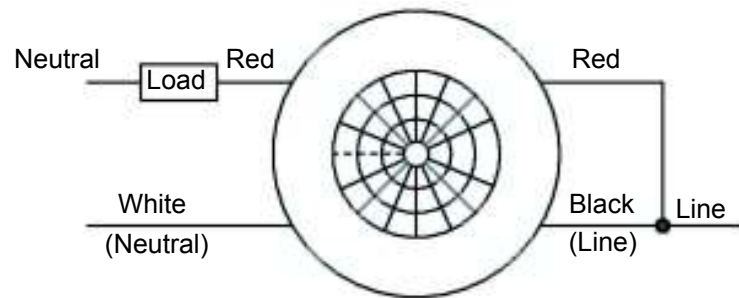

SENSOR ADJUSTMENT

For all controls, the maximum adjustment is clockwise (CW), and the minimum adjustment is counter-clockwise (CCW). To access the controls, remove the sensor cover by turning it clockwise. Allow for a minimum 3-minute warm up period after power is applied to the sensor before making any adjustments.

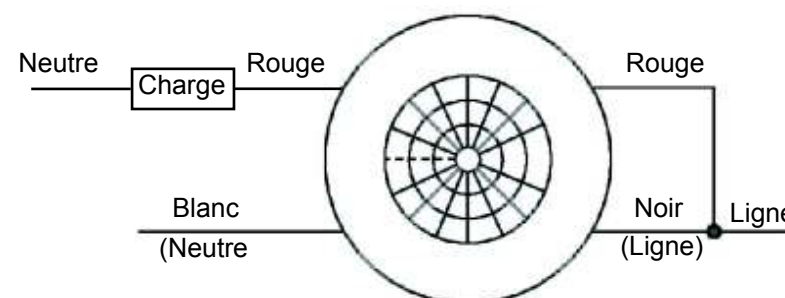
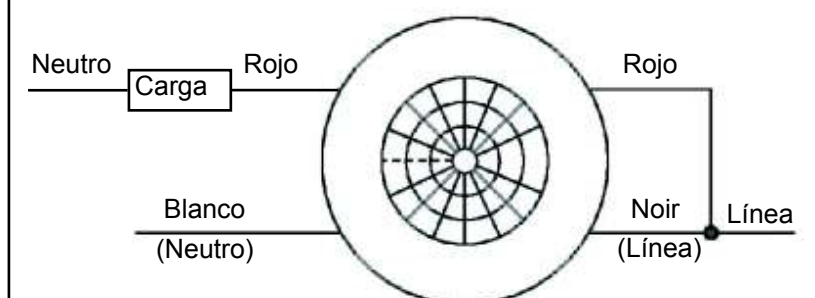
1. Turn the time delay control (TIME) fully counter-clockwise to minimum.
2. Set the sensitivity control (SENS) fully clockwise to maximum.
3. Turn the photocell adjustment fully clockwise (photocell operation disabled). If photocell operation is desired, see Photocell Adjustment.
4. Vacate the room or move away from the sensor and stand still. The lights should turn off within 30 seconds after no movement is detected.
5. Re-enter the room; the lights should turn on immediately. The sensor LED will flash for each detected motion in the area. If lights do not turn on immediately, verify correct sensor placement. If LED does not flash, verify wiring is correct.
6. If the lights do not turn off when the room is vacated, adjust the sensitivity control lower (CCW) as needed. The masking kit can be used to block portions of the sensors field of view if desired.
7. Set the time delay control according to the requirements of the room activity. This setting will determine how long the lights stay on after the last movement is detected. The time delay can be adjusted from 30 seconds to 30 minutes.

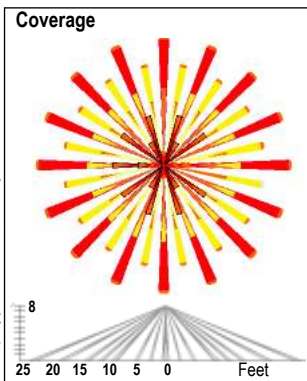

PHOTOCELL ADJUSTMENT

1. Adjust light level in the room by using shades, blinds, etc.
2. Turn the photocell control (recessed under the SENS control) fully counter clockwise, and then leave the room until the lights turn off.
3. Re-enter the room slowly and turn the photocell control slowly clockwise until the lights turn on. The green LED will turn red and the lights will turn on at the light level present in the room. (Note: Avoid blocking ambient light to the sensor lens while making this adjustment.) The lights will now only turn on when the ambient light is below this level.

English

COMMANDES ET RÉGLAGES DU CAPTEUR

Pour toutes les commandes, le réglage maximum est dans le sens des aiguilles d'une montre (CW). Le réglage minimum est dans le sens contraire des aiguilles d'une montre (CCW). Pour avoir accès aux commandes, enlever le couvercle du capteur en le faisant tourner dans le sens des aiguilles d'une montre. Effectuer les réglages seulement après une période de stabilisation minimale de 3 minutes.

1. Régler la temporisation (TIME) au minimum (CCW à fond).
2. Régler la sensibilité (SENS) au maximum (CW à fond).
3. Régler la commande de lumière ambiante au maximum (CW à fond) (fonctionnement de la cellule photoélectrique désactivé). Lorsque le fonctionnement de la cellule est désiré, consulter la section Réglage de la cellule photoélectrique.
4. Sortir de la pièce ou s'éloigner du capteur et rester immobile. Les lampes devraient s'éteindre dans les 30 secondes.
5. Rentrer dans la pièce. Les lampes devraient s'allumer immédiatement. La DEL du capteur clignotera pour chaque détection de mouvement. Si les lampes ne s'allument pas immédiatement, vérifier la position du capteur. Si la DEL ne clignote pas, vérifier le câblage électrique.
6. Si les lampes restent allumées lorsque la pièce est vide, réduire la sensibilité (SENS). Utiliser le jeu de masques pour obstruer partiellement le champ de vision du capteur au besoin.
7. Régler la temporisation selon les besoins des occupants. Ce réglage détermine la durée pendant laquelle les lampes demeureront allumées après la dernière détection de mouvements. Possibilité de régler la temporisation entre 30 secondes et 30 minutes.

RÉGLAGE DE LA CELLULE PHOTOÉLECTRIQUE

1. Au moyen de rideaux ou de stores, régler l'éclairage ambiant de la pièce.
2. Tourner la commande de la lumière ambiante (encastrée sous la commande SENS) à fond dans le sens contraire des aiguilles d'une montre. Sortir de la pièce et attendre que les lampes s'éteignent.
3. Rentrer lentement dans la pièce et tourner la commande de la lumière ambiante lentement dans le sens des aiguilles d'une montre jusqu'à ce que les lampes s'allument. La DEL verte tournera au rouge et les lampes s'allumeront selon le niveau de lumière ambiante de la pièce. (Remarque - Éviter d'obstruer la lentille et le capteur pendant ces réglages. Les lampes s'allumeront seulement lorsque la lumière ambiante se situera sous cette valeur.

Français

AJUSTE DEL DETECTOR

Para todos los controles, el ajuste máximo es en el sentido de las agujas del reloj (CW) y el ajuste mínimo en sentido contrario (CCW). Para tener acceso a los controles, quitar la tapa del detector haciéndola girar en el sentido de las agujas del reloj. El ajuste debería efectuarse después de un período de estabilización de tres minutos.

Couverture Cobertura

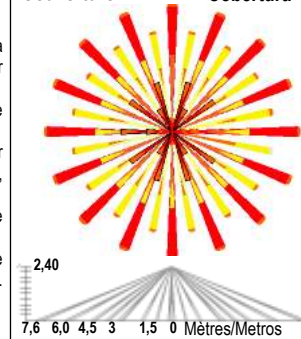

1. Regular la temporización (TIME) al mínimo (completamente CCW).
2. Regular la sensibilidad (SENS) al máximo (completamente CW).
3. Hacer girar al máximo el reglaje de la luz ambiental (completamente CW) (célula fotoeléctrica desactivada). Si se desea el funcionamiento de la fotocélula, ver la sección «Ajuste de la célula fotoeléctrica».
4. Alejarse del detector o quedarse quieto. Las luces deberían apagarse a menos de 30 segundos.
5. Al volver a entrar, las luces se encenderán inmediatamente. El LED del detector emitirá destellos cada vez que detecte un movimiento. Si las luces no se encienden inmediatamente, comprobar si el detector está bien colocado. Si el LED no emite destellos, verificar el cableado.
6. Si las luces aún se mantienen encendidas sin presencia en la habitación, disminuir la sensibilidad (SENS) haciéndola girar CCW. Usar el juego de enmascaramiento si se requiere.
7. Ajustar la temporización según las necesidades de la habitación. Así se determinará el tiempo que se desee que las luces se mantengan encendidas después de haberse detectado el último movimiento. Puede regularse la temporización entre 30 segundos y 30 minutos.

AJUSTE DE LA CÉLULA FOTOELÉCTRICA

1. Ajustar el nivel de la luz en la habitación utilizando las cortinas, pantallas, etc.
2. Hacer girar el reglaje de control ambiental (rebajado bajo el control SENS) completamente en sentido contrario a las agujas del reloj y salir de la habitación para que las luces se apaguen.
3. Volver a entrar lentamente y girar lentamente el control ambiental en el sentido de las agujas del reloj hasta que las luces se enciendan. El diodo luminoso verde pasará a rojo y las luces se encenderán con el nivel lumínico actual en la habitación. (Nota - Tratar de no bloquear la lente y el detector mientras se procede al ajuste.) Las luces se encienden solamente cuando la luz ambiente es baja este nivel.

Español

HUBBELL DE MEXICO garantiza este producto, de estar libre de defectos en materiales y mano de obra por un período de un año a partir de la fecha de su compra. HUBBELL reparará o reemplazará a su juicio el producto en un plazo de 60 días. Esta garantía no cubre desgastes por uso normal o daños ocasionados por accidente, mal uso, abuso o negligencia. El vendedor no otorga otras garantías salvo lo expresado arriba y excluye expresamente daños incidentales o consecuentes. ESTA GARANTÍA ES VÁLIDA SÓLO EN MÉXICO.

HUBBELL DE MÉXICO, S.A. DE C.V.
 Av. Insurgentes Sur # 1228 Piso 8, Col. Tlacoquemecatl del Valle
 México, 03200 D.F. Tel. (55) 9151-9999

Free Manuals Download Website

<http://myh66.com>

<http://usermanuals.us>

<http://www.somanuals.com>

<http://www.4manuals.cc>

<http://www.manual-lib.com>

<http://www.404manual.com>

<http://www.luxmanual.com>

<http://aubethermostatmanual.com>

Golf course search by state

<http://golfingnear.com>

Email search by domain

<http://emailbydomain.com>

Auto manuals search

<http://auto.somanuals.com>

TV manuals search

<http://tv.somanuals.com>