

DUALBRITE® Motion Sensor Light Control

Model 5326

Features

- Turns on lighting when motion is detected.
- Automatically turns lighting off.
- Softstart lighting technology slowly increases light intensity when lights turn on and slowly decreases light intensity when lights turn off.
- DUALBRITE® Timer.
- Photocell keeps the lighting off during daylight hours.
- LED indicates motion was sensed (day or night).

This package includes:

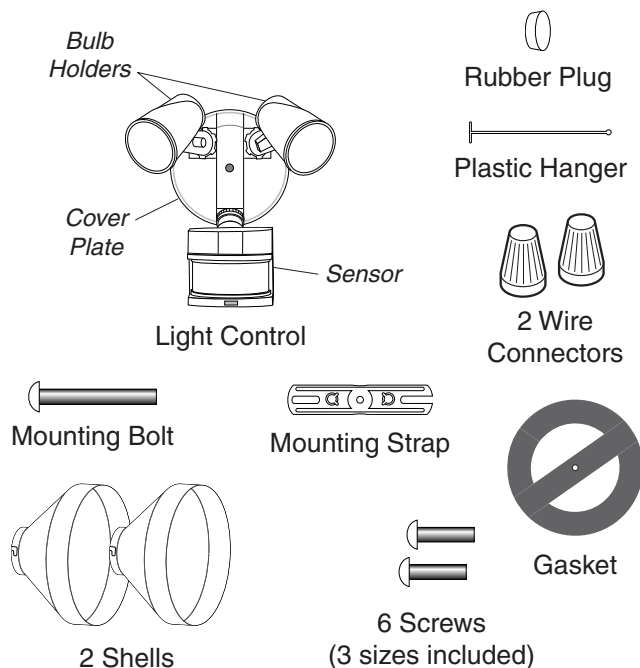

Requirements

- The light control requires 120-volts AC.
- If you want to use Manual Mode, the control must be wired through a switch.
- **Some codes require installation by a qualified electrician.**
- This product is intended for use with the enclosed gasket and with a junction box marked for use in wet locations.

OPERATION

Mode:	On-Time	Works: Day Night	
Test	5 Seconds	x	x
Auto	1, 5, or 20 Min		x
Manual	To Dawn*		x
Accent	3, 6 Hr, to Dawn		x

* resets to Auto Mode at dawn.

Note: When first turned on wait about 1 1/2 minutes for the circuitry to calibrate.

TEST

Put ON-TIME switch on the sensor bottom to TEST and the DUAL-BRITE® switch OFF.

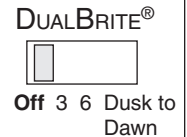

AUTO

Put the ON-TIME switch in the 1, 5, or 20 minute position.

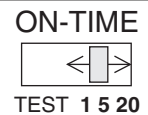

MANUAL MODE

Manual mode only works at night because daylight returns the sensor to AUTO.

Flip the light switch off for one second then back on to toggle between AUTO and MANUAL MODE.

Manual mode works only with the ON-TIME switch in the 1, 5, or 20 position.

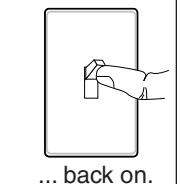
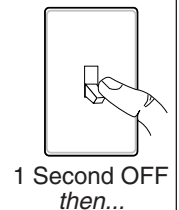

Mode Switching Summary

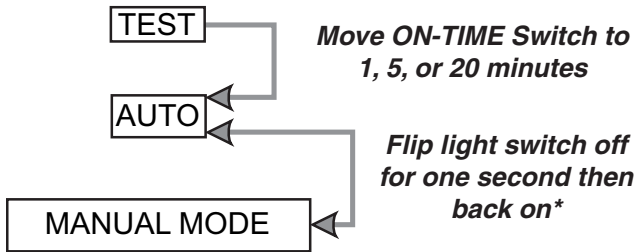

* If you get confused while switching modes, turn the power off for one minute, then back on. After the calibration time the control will be in the AUTO mode.

DUALBRITE® Timer

Light comes on half bright for selected time after dusk (Off, 3 hr., 6 hr., until dawn). Selecting OFF disables this feature. The motion sensing features will continue to work as described in this manual. If motion is sensed, the light turns on full bright for the ON-TIME (1, 5, or 20 minutes) then returns to dim mode.

INSTALLATION

For easy installation, select an existing light with a wall switch for replacement.

For best performance, mount the fixture about 8 ft. (2.4 m) above the ground. **NOTE:** If fixture is mounted higher than 8 ft. (2.4 m), aiming the sensor down will reduce coverage distance.

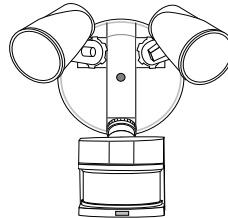

Wall Mount

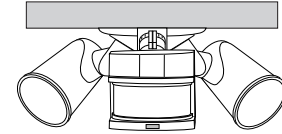

Eave Mount

For under eave installation, the sensor head must be rotated as shown in the next two steps for proper operation and to avoid the risk of electrical shock.

For eave mount only:

- Swing the sensor head towards the clamp screw joint.

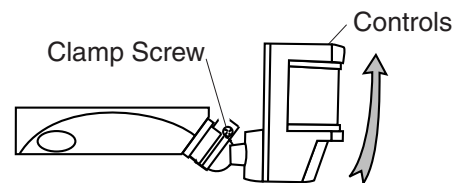

- Then rotate the sensor head clockwise 180° so the controls face down.

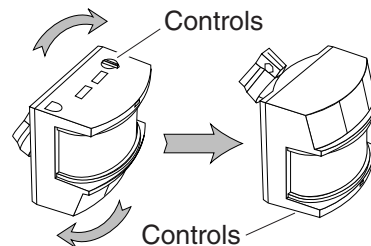

If the sensor pops out of the ball joint, loosen the clamp screw and push the sensor back into the ball joint. Tighten the clamp screw when done.

Wire the Light Control

⚠ WARNING: Turn power off at circuit breaker or fuse.

- ❑ Remove the existing light fixture.
- ❑ Install the mounting strap as shown using two screws that fit your junction box.
- ❑ The plastic hanger can be used to hold the fixture while wiring. The small end of the plastic hanger can be threaded through the hole in the center of the cover plate. The small end then goes into one of the slots on the mounting strap.
- ❑ Route the light control's wires through the large gasket holes.
- ❑ Twist the junction box wires and fixture wires together as shown. Secure with wire connectors.

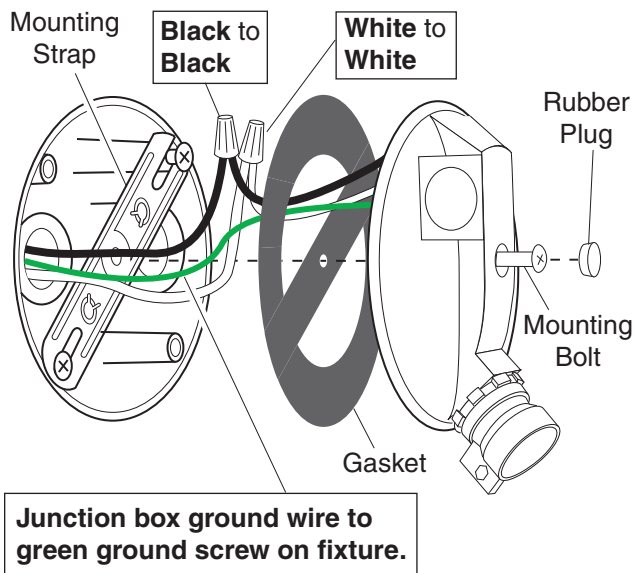

Mount the Light Control

- ❑ Align the light control cover plate and cover plate gasket. Secure with the mounting bolt.
- ❑ Align the three slots in the decorative shell with the bulb holder pins. Push the shell in and then twist clockwise to lock. Repeat for other shell.

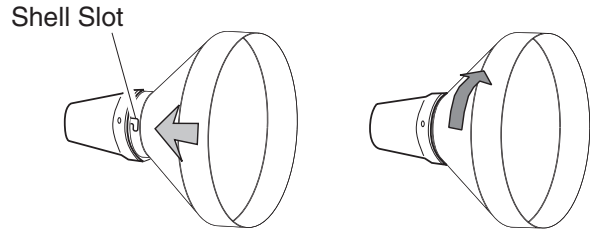

- ❑ Push the rubber plug firmly into place.
- ❑ If a wet location junction box was not used, caulk the wall plate mounting surface with silicone weather sealant.

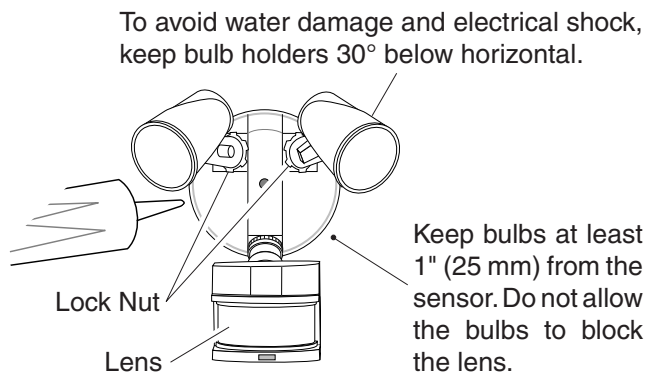

- ❑ Adjust the bulb holders by loosening the lock nuts but do not rotate the bulb holders more than 180° from the factory setting. When screwing in the floodlamps, do not overtighten.

TEST AND ADJUSTMENT

- Turn on the circuit breaker and light switch.

NOTE: Sensor has a 1 1/2 minute warm up period before it will detect motion. When first turned on, wait 1 1/2 minutes.

- Turn the RANGE control to the medium position (halfway between MIN and MAX), DUALBRITE® to OFF, and the ON-TIME control to the TEST position.

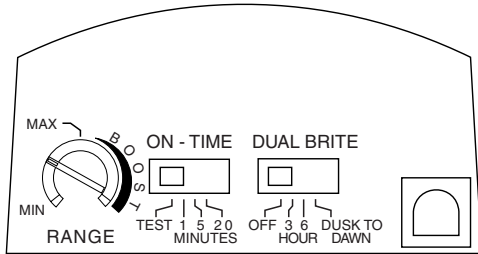

Bottom of Sensor

Avoid aiming the control at:

- Objects that change temperature rapidly, such as **heating vents and air conditioners**. These heat sources could cause false triggering.
- Areas where **pets or traffic** may trigger the control.
- Nearby large, light-colored objects** reflecting light may trigger the shut-off feature. Do not point other lights at the sensor.

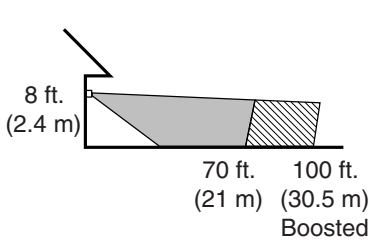

Maximum Range

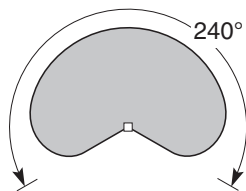

Maximum Coverage Angle

NOTE: If fixture is mounted higher than 8 ft. (2.4 m), aiming the sensor down will reduce coverage distance. The detector is less sensitive to motion directly towards it.

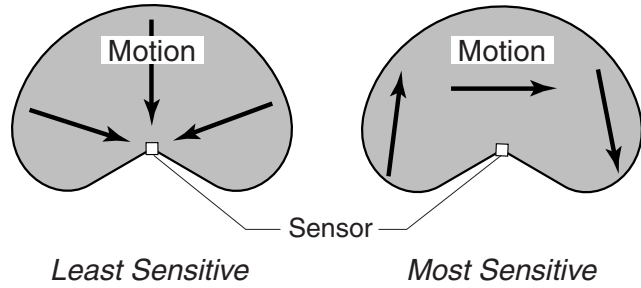

- Loosen the clamp screw in the sensor ball joint and gently rotate the sensor.
- Walk through the coverage area noting where you are when the lights turn on (also, the LED will flash several times when motion is detected). Move the sensor head up, down, or sideways to change the coverage area. **Keep the sensor at least 1" (25 mm) away from the bulbs.**

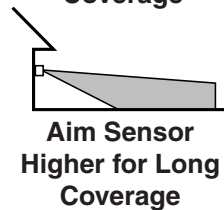
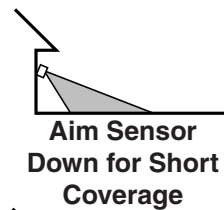
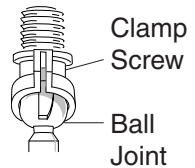

- Adjust the RANGE as needed. RANGE set too high may increase false triggering.
- Secure the sensor head by tightening the clamp screw.** Do not overtighten the screw.
- Set the amount of TIME you want the lights to stay on after motion is detected (1, 5, or 20 minutes).
- Set the DUALBRITE® switch to the amount of time after dusk you want the lights on at low level (Off, 3, 6 Hrs., Dusk-to-Dawn).

WARNING - Risk of fire. Do not aim the bulbs at a combustible surface within 3 ft. (1 m).

SPECIFICATIONS

- Range Up to 70 ft. (21 m); 100 ft. (30.5m) with Range Boost. [varies with surrounding temperature]
- Sensing Angle Up to 240°
- Electrical Load. Up to 300 Watt Maximum Incandescent [Up to 150 Watt maximum each bulb holder.]
- Power Requirements . 120 VAC, 60 Hz
- Operating Modes. . . . TEST, AUTO and MANUAL MODE
- Time Delay 1, 5, 20 minutes
- DUALBRITE® Timer 3, 6 hours, Dusk-to-Dawn

HeathCo LLC reserves the right to discontinue products and to change specifications at any time without incurring any obligation to incorporate new features in products previously sold.

TROUBLESHOOTING GUIDE

SYMPTOM	POSSIBLE CAUSE	SOLUTION
Lights will not come on.	<ol style="list-style-type: none"> 1. Light switch is turned off. 2. Flood lamp is loose or burned out. 3. Fuse is blown or circuit breaker is turned off. 4. Daylight turn-off is in effect. 5. Incorrect circuit wiring, if this is a new installation. 6. Light control aimed in wrong direction. 	<ol style="list-style-type: none"> 1. Turn light switch on. 2. Check flood lamp and replace if burned out. 3. Replace fuse or turn circuit breaker on. 4. Recheck after dark. 5. Verify wiring is correct. 6. Re-aim light control to cover desired area.
Lights come on in daylight.	<ol style="list-style-type: none"> 1. Light control may be installed in a relatively dark location. 2. Light control is in TEST. 	<ol style="list-style-type: none"> 1. The fixture is operating normally under these conditions. 2. Set control switch to 1, 5, or 10 minutes.
Lights come on for no apparent reason.	<ol style="list-style-type: none"> 1. Light control may be sensing small animals or automobile traffic. 2. Range is set too high. 3. DUALBRITE® timer is on. 	<ol style="list-style-type: none"> 1. Re-aim light control. 2. Reduce range. 3. The fixture is operating normally under these conditions.
Lights turn off too late in Dusk-to-Dawn setting.	Light control may be installed in a relatively dark location.	Relocate light control, or use 3 hr. or 6 hr. setting.
Lights stay on continuously.	<ol style="list-style-type: none"> 1. A flood lamp is positioned too close to the light control or pointed at nearby objects that cause heat to trigger the light control. 2. The light control may be picking up a heat source like an air vent, dryer vent, or brightly painted, heat-reflective surface. 3. Light control is in manual mode. 	<ol style="list-style-type: none"> 1. Reposition the flood lamp away from the light control or nearby objects. 2. Reduce range. 3. Switch light control to AUTO.
Lights flash on and off.	<ol style="list-style-type: none"> 1. Heat or light from the flood lamps may be turning the light control on and off. 2. Heat being reflected from other objects may be turning the light control on and off. 3. Light control is in the TEST mode and warming up. 4. Light may be leaking through the flood lamp reflectors. 	<ol style="list-style-type: none"> 1. Reposition the flood lamp away from the light control. 2. Reposition light control. 3. Flashing is normal under these conditions. 4. Replace the flood lamps with new high quality PAR 38 lamps. (Make sure the metal lamp protectors are installed).
Lights flash once, then stay off in manual mode.	Light control is detecting its own lights.	Reposition flood lamps to keep area below the light control relatively dark.
Flood lamps slowly turn on and off.	Security light has Softstart technology.	The fixture is operating normally.

TECHNICAL SERVICE

Please call 1-800-858-8501 (English speaking only) for assistance before returning product to store.

If you experience a problem, follow this guide. You may also want to visit our Web site at: www.hzsupport.com. If the problem persists, call* for assistance at **1-800-858-8501** (English speaking only), 7:30 AM to 4:30 PM CST (M-F). You may also write* to:

HeathCo LLC

P.O. Box 90004, Bowling Green, KY 42102-9004

ATTN: Technical Service

* If contacting Technical Service, please have the following information available: Model Number, Date of Purchase, and Place of Purchase.

No Service Parts Available for this Product

TEN YEAR LIMITED WARRANTY

This is a "Limited Warranty" which gives you specific legal rights. You may also have other rights which vary from state to state or province to province.

For a period of ten years from the date of purchase, any malfunction caused by factory defective parts or workmanship will be corrected at no charge to you.

Not Covered - Repair service, adjustment and calibration due to misuse, abuse or negligence, light bulbs, batteries, and other expendable items are not covered by this warranty. Unauthorized service or modification of the product or of any furnished component will void this warranty in its entirety. This warranty does not include reimbursement for inconvenience, installation, setup time, loss of use, unauthorized service, or return shipping charges.

This warranty covers only HeathCo LLC assembled products and is not extended to other equipment and components that a customer uses in conjunction with our products.

THIS WARRANTY IS EXPRESSLY IN LIEU OF ALL OTHER WARRANTIES, EXPRESS OR IMPLIED, INCLUDING ANY WARRANTY, REPRESENTATION OR CONDITION OF MERCHANT ABILITY OR THAT THE PRODUCTS ARE FIT FOR ANY PARTICULAR PURPOSE OR USE, AND SPECIFICALLY IN LIEU OF ALL SPECIAL, INDIRECT, INCIDENTAL, OR CONSEQUENTIAL DAMAGES.

REPAIR OR REPLACEMENT SHALL BE THE SOLE REMEDY OF THE CUSTOMER AND THERE SHALL BE NO LIABILITY ON THE PART OF HEATHCO LLC FOR ANY SPECIAL, INDIRECT, INCIDENTAL, OR CONSEQUENTIAL DAMAGES, INCLUDING BUT NOT LIMITED TO ANY LOSS OF BUSINESS OR PROFITS, WHETHER OR NOT FORESEEABLE. Some states or provinces do not allow the exclusion or limitation of incidental or consequential damages, so the above limitation or exclusion may not apply to you. Please keep your dated sales receipt, it is required for all warranty requests.

Control de luz y detector de movimiento DUALBRITE®

Modelo 5326

Características

- Prende la luz cuando detecta movimiento.
- Apaga la luz automáticamente.
- Con la tecnología de alumbrado (Softstart) con arranque suave se aumenta lentamente la intensidad de la luz al encenderla y se la disminuye lentamente al apagarla.
- Temporizador luz de adorno, DUALBRITE®.
- La fotocélula mantiene la luz apagada durante el día.
- LED indica que se ha detectado movimiento (durante el día o la noche).

Este paquete tiene:

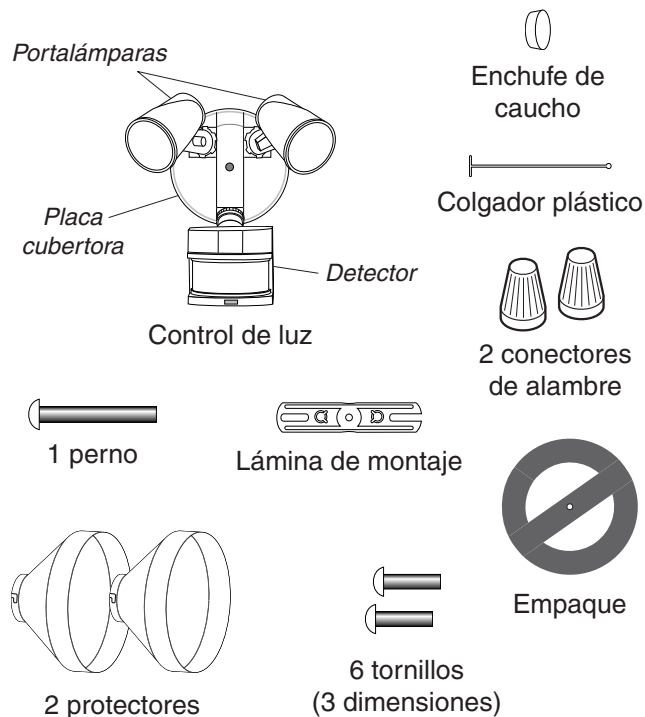

Requisitos

- El control de luz requiere 120 VCA.
- Para usar el Sobrecontrol Manual, conecte el control con un interruptor.
- **Algunos códigos requieren instalación por un electricista calificado.**
- Se recomienda usar este producto con el empaque provisto y con una caja de empalme marcada para uso en lugares húmedos.

FUNCIONAMIENTO

Modalidad:	A tiempo:	Trabaja: Día	Noche
Prueba	5 seg.	x	x
Autom.	1, 5 ó 20 min.		x
Manual	Hasta el amanecer*		x
Adorno	3, 6 hrs, hasta el amanecer		x

*Se pone en Automático al amanecer.

Nota: Cuando lo prenda por primera vez espere 1 1/2 minutos para que el circuito se claibre.

Para PRUEBA:

Ponga el interruptor de tiempo (ON-TIME), al fondo del detector, en la posición de prueba (TEST) y DUALBRITE® a apagado (OFF).

Para AUTOMATICO:

Ponga el interruptor de tiempo (ON-TIME) en la posición de 1, 5 ó 20 minutos.

Para MODO MANUAL:

El modo manual funciona sólo por la noche porque la luz del día pone al detector en modo AUTOMATICO.

Apague el interruptor por un segundo y vuélvalo a prender para conmutar entre MODO AUTOMATICO y MANUAL.

El modo manual funciona sólo con el interruptor ON-TIME en la posición 1, 5 ó 20.

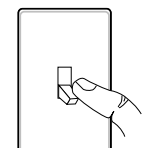

1 segundo APAGADO luego...

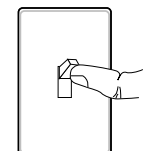

...préndalo.

Resumen de las modalidades del interruptor

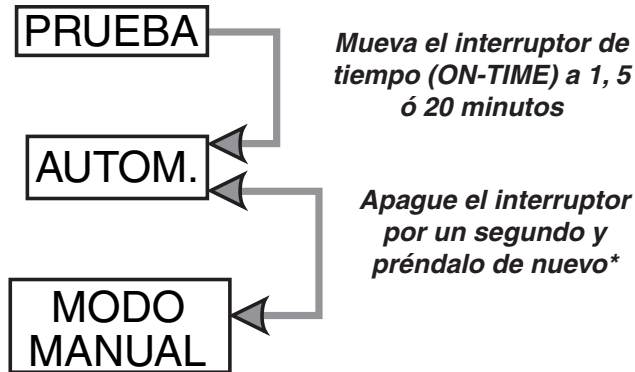

* Si se confunde mientras cambia de fases, apague la electricidad por un minuto y préndala de nuevo. Después del tiempo de calibración el control estará en fase AUTO(MATICA).

Luz de Adorno (DUALBRITE®)

La luz se prende con media brillantez por el tiempo escogido después del atardecer (apagado, 3 hr., 6 hrs., hasta el amanecer). Si escoge OFF (APAGADO) deshabilita esta función. Las funciones que detectan movimiento continuarán funcionando como se describen en este manual. Si detecta movimiento, la luz se prende con todo su resplandor por el tiempo de duración o de ON-TIME (1, 5 ó 20 minutos) y luego regresa a media luz.

INSTALACION

Para una fácil instalación escoja una luz con un interruptor de pared.

Para un mejor funcionamiento, instale el aparato a casi 2.4 m del suelo. **NOTA:** Si el aparato está instalado a más de 8 pies (2,4 m), si se apunta el detector hacia abajo se reducirá la distancia de cobertura.

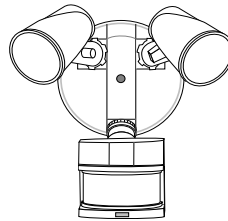

Montaje en pared

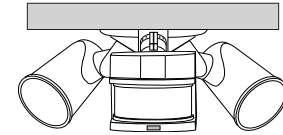

Montaje en alero

Para instalarlo bajo el alero, la cabeza del detector debe ser girada como se muestra en los dos pasos siguientes para evitar el riesgo de un choque eléctrico.

Sólo para montaje eléctrico:

- Gire la cabeza del detector hacia la unión del tornillo sujetador.

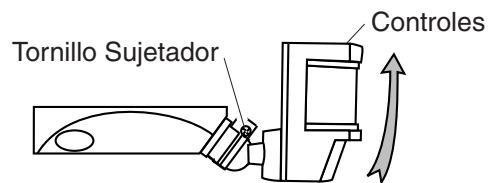

- Entonces gire la cabeza del detector hacia la derecha por 180° hasta que los controles miren hacia abajo.

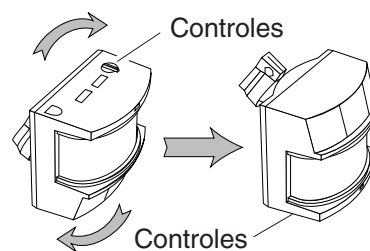

Si el detector se sale de la unión esférica, afloje el tornillo sujetador y empuje el detector hacia dentro de la unión esférica. Apriete el tornillo sujetador cuando termine.

Conecte el Control de Luz

⚠ ADVERTENCIA: Desconecte la energía en el disyuntor.

- ❑ Quite el aparato de luz existente.
- ❑ Instale la lámina de montaje a la caja de empalme usando tornillos apropiados para la caja de empalme.
- ❑ Se puede usar el colgador plástico para sostener el aparato mientras se instala el cableado. El extremo pequeño del colgador se puede pasar por el agujero en el centro de la placa cubertora. El extremo pequeño va luego dentro de las ranuras de la lámina de montaje.
- ❑ Pase todos los cables del aparato por los agujeros grandes del empaque, como se muestra.
- ❑ Conecte los cables de la caja de empalme con los cables del aparato de luz, como se muestra. Tuérazalos juntos y asegúrelos con un conector de cables.

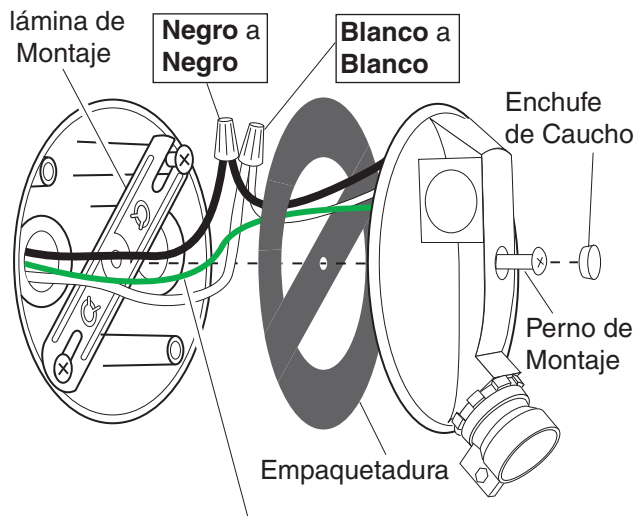

Cable de a tierra de la caja de empalme al tornillo verde de a tierra del aparato.

Instale el Control de Luz

- ❑ Ponga el perno de montaje a través del frente de la tapa de la caja de empalme. Empuje el agujero pequeño de la empaquetadura sobre el tornillo de montaje.
- ❑ Alinee las tres ranuras del casco decorativo con los sujetadores de la lámpara. Empuje el casco hacia adentro y gírelo hacia la derecha para asegurarlo. Haga lo mismo con el otro casco.

Ranura del protector

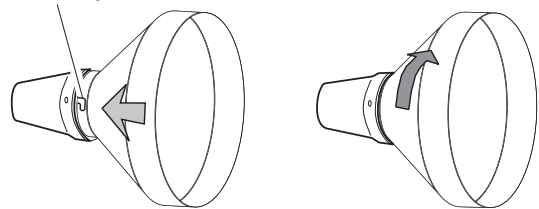

- ❑ Empuje el tapón de caucho firmemente hasta que encaje.
- ❑ Si no se usó una caja de empalme en un lugar húmedo, calafatee la superficie de montaje de la placa de la pared con un sellador de silicona contra la intemperie.

Para evitar daño causado por el agua y riesgo de electrocución, mantenga los portalámparas a 30° debajo de la línea horizontal.

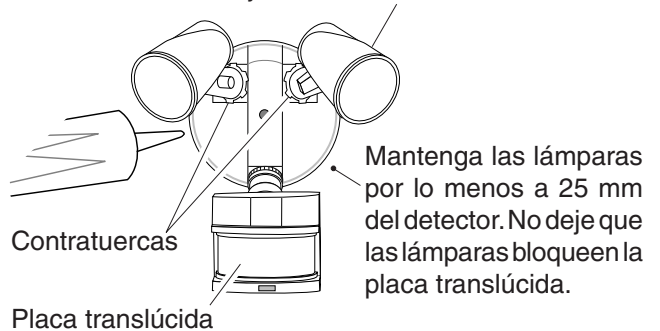

- ❑ Ajuste los portalámparas aflojando las contratuercas, pero no los gire más de 180° de la calibración hecha en fábrica. Cuando atornille los proyectores no los apriete demasiado.

PRUEBA Y AJUSTE

❑ Prenda el cortacircuitos y el interruptor de luz.

NOTA: El detector tiene un período de cerca de 1 1/2 minutos de calentamiento antes de detectar movimiento. Cuando lo prenda por primera vez, espere 1 1/2 minutos.

- ❑ Gire el control de ALCANCE (RANGE) a la posición media (entre MIN y MAX), DualBrite® a OFF, y el control de DURACIÓN (ON-TIME) a la posición de PRUEBA (TEST).

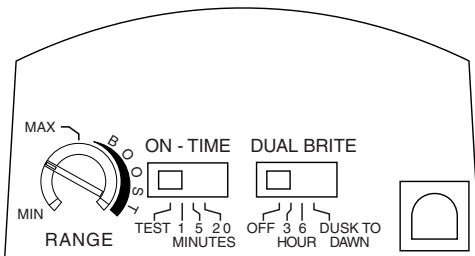

Parte de abajo del detector

Evite apuntar el control hacia:

- Objetos que cambien rápidamente de temperatura tales como **ductos de calefacción y acondicionadores de aire**. Estas fuentes de calor pueden causar falsas alarmas.
- Areas donde **animales domésticos o el tráfico** puedan activar el control.
- **Los objetos grandes cercanos y de colores resplandecientes** que reflejan la luz del día pueden hacer que el detector se apague. No apunte otras luces hacia el detector.

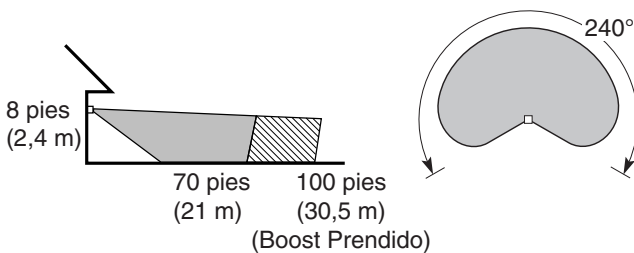

Alcance Máximo

Angulo de Cobertura Máxima

NOTA: Si el aparato está instalado a más de 8 pies (2,4 m), si se apunta el detector hacia abajo se reducirá la distancia de cobertura.

El detector es menos sensible del movimiento que se dirige hacia él.

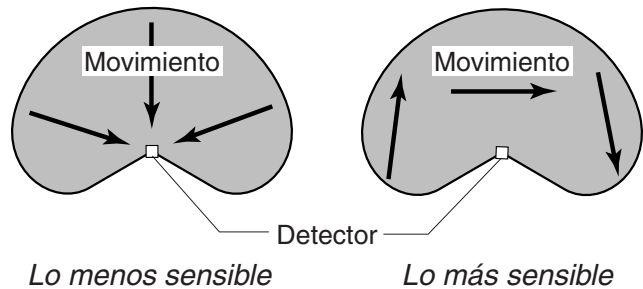

- ❑ Afloje el tornillo sujetador en la unión esférica y gire despacio el detector.
- ❑ Camine por el área a protegerse y dése cuenta dónde está cuando se prende la luz. Mueva la cabeza del detector hacia arriba, hacia abajo o hacia los lados para cambiar el área de protección. **Mantenga al detector por lo menos a 1 pulgada (25 mm) de las lámparas.**
- ❑ Fije la sensibilidad (RANGE) como necesite. Demasiada sensibilidad puede aumentar las falsas alarmas.
- ❑ **Asegure la puntería de la cabeza del detector ajustando el tornillo sujetador.** No lo apriete demasiado.
- ❑ Fije el período de tiempo (ON-TIME) que la luz debe quedarse prendida después de detectar movimiento (1, 5 ó 20 minutos).
- ❑ Para una iluminación ornamental de baja intensidad, ponga el interruptor de DUALBRITE® en la posición de 3, 6, ó del Dusk-to-Dawn (atardecer-al-amanecer).

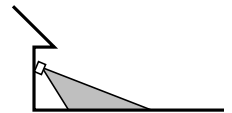

Apunte el detector hacia abajo para poca cobertura



Apunte el detector más arriba para mayor cobertura

⚠ ADVERTENCIA: Riesgo de incendio. No apunte las lámparas a superficies combustibles dentro de un 3 pies (1 m).

ESPECIFICACIONES

Alcance.....Hasta 70 pies (21 m),
Aumento de Distancia
prendido. Hasta 100 pies
(30.5 m), Aumento de
Distancia apagado. (varía
con la temperatura del
medio ambiente).
Ángulo de sensibilidad.....Hasta 240°
Carga eléctricaHasta 300 vatios máximo
de luz incandescente
[hasta 150 vatios máximo
por cada portalámparas].

Requisitos de potencia 120 V ca, 60 Hz
Modos de operación.....PRUEBA, AUTOMATICO
y MODO MANUAL
Retardo de Tiempo..... 1, 5, 20 minutos
Temporizador DUALBRITE®.....Apagado, 3, 6 horas, del
atardecer al amanecer

HeathCo LLC se reserva el derecho de discontinuar
productos y de cambiar especificaciones a cualquier
momento sin incurrir en ninguna obligación de tener
que incorporar nuevas características en los productos
vendidos con anterioridad.

GUIA DE INVESTIGACION DE AVERIAS

SÍNTOMA	POSIBLE CAUSA	SOLUCIÓN
La Luz no se enciende.	<ol style="list-style-type: none"> 1. El interruptor de luz está apagado. 2. El faro está flojo o quemado. 3. El fusible está quemado o el cortacircuitos está apagado. 4. La desconexión de luz del día está en efecto. 5. Alambrado incorrecto, si ésta es una nueva instalación. 6. El control de luz está apuntando en dirección incorrecta. 	<ol style="list-style-type: none"> 1. Encienda el interruptor de luz. 2. Revise el faro y cambie si está quemado. 3. Cambie el fusible encienda el disyuntor. 4. Compruébelo cuando comience la obscuridad. 5. Verifique que el cableado esté correcto. 6. Vuelva a apuntar el control de luz para que cubra el área deseada.
La luz se prende durante el día.	<ol style="list-style-type: none"> 1. El Control de Luz puede estar instalado en un lugar relativamente oscuro. 2. El Control de Luz está en fase de Prueba. 	<ol style="list-style-type: none"> 1. El aparato está funcionando normalmente bajo estas condiciones. 2. Fije el interruptor de control a 1, 5 o 10 minutos.
La luz se prende sin ninguna razón aparente.	<ol style="list-style-type: none"> 1. El Control de Luz puede estar detectando animales pequeños o el tránsito de automóviles. 2. El margen está puesto muy alto. 3. El temporizador DUALBRITE® está encendido. 	<ol style="list-style-type: none"> 1. Reapunte el control de luz. 2. Apague el Aumento de Distancia. 3. El artefacto está trabajando normalmente bajo estas condiciones.
La luz se apaga muy tarde en la calibración del Anochecer al Amanecer.	El control de luz debe instalarse en un sitio relativamente oscuro.	Reubique el control de luz o use un ajuste de 3 ó 6 horas.
La luz se queda prendida continuamente.	<ol style="list-style-type: none"> 1. El faro está muy cerca del control de luz o apuntando a objetos cercanos que generan calor y activan el control de luz. 2. El Control de Luz está apuntando hacia una fuente de calor tal como un conducto de aire, de secadora o hacia una superficie con pintura brillante y que refleja el calor. 3. El control de luz está en el modo manual. 	<ol style="list-style-type: none"> 1. Reubique el faro lejos del control de luz o de objetos cercanos. 2. Apague el Aumento de Distancia. 3. Cambie el control de luz a AUTO.
La luz se prende y se apaga.	<ol style="list-style-type: none"> 1. El calor o la luz de los faros puede estar encendiendo y apagando el control de luz. 2. El calor reflejado por otros objetos puede estar encendiendo y apagando el control de luz. 3. El Control de Luz está en fase de Prueba y calentándose. 4. La luz puede estar filtrándose por los reflectores de los faros. 	<ol style="list-style-type: none"> 1. Reubique el faro lejos del control de luz. 2. Reubique el control de luz. 3. El prenderse y apagarse es normal bajo estas condiciones. 4. Cambie los faros con lámparas nuevas de alta calidad tipo PAR 38. Asegúrese que los protectores metálicos de la lámpara estén instalados.
La luz se prende una vez y luego permanece apagada en la fase Manual.	El control de luz está detectando su propia luz.	Reubique los faros para mantener relativamente oscura la zona debajo de la lámpara.
Los faros se prenden y se apagan despacio.	La lámpara de seguridad puede que tenga tecnología de arranque suave (Softstart).	La lámpara está trabajando normalmente.

SERVICIO TÉCNICO

Favor de llamar al 1-800-858-8501 (sólo para hablar en inglés) para pedir ayuda antes de devolver el producto a la tienda.

Si tiene algún problema, siga esta guía. Usted puede también visitar nuestro sitio Web: www.hzsupport.com. Si el problema continúa, llame al 1-800-858-8501 (sólo para hablar en inglés), de 7:30 AM a 4:30 PM CST (L-V). Usted puede también escribir a:

HeathCo LLC

P.O. Box 90004, Bowling Green, KY 42102-9004

ATTN: Technical Service (Servicio Técnico)

* Si se llama al Servicio Técnico, por favor tener lista la siguiente información: Número de Modelo, Fecha de compra y Lugar de compra.

No hay piezas de servicio disponibles para este producto.

GARANTÍA LIMITADA A 10 AÑOS

Esta es una "Garantía Limitada" que le da a Ud. derechos legales específicos. Usted puede también tener otros derechos que varían de estado a estado o de provincia a provincia.

Por un período de 10 años desde la fecha de compra, cualquier mal funcionamiento ocasionado por partes defectuosas de fábrica o mano de obra será corregido sin cargo para Ud.

No cubierto - Servicio de reparación, ajuste y calibración debido al mal uso, abuso o negligencia, bombillas, baterías, u otras partes fungibles no están cubiertas por esta garantía. Los Servicios no autorizados o modificaciones del producto o de cualquier componente que se provee invalidarán esta garantía en su totalidad. Esta garantía no incluye reembolso por inconveniencia, instalación, tiempo de instalación, pérdida de uso, servicio no autorizado, o costos de transporte de retorno.

Esta garantía cubre solamente los productos ensamblados por HeathCo LLC y no se extiende a otros equipos o componentes que el consumidor usa junto con nuestros productos.

ESTA GARANTÍA ESTÁ EXPRESAMENTE EN LUGAR DE OTRAS GARANTÍAS, EXPRESADAS O SOBREENTENDIDAS, INCLUYENDO CUALQUIER GARANTÍA, REPRESENTACIÓN O CONDICIÓN DE COMERCIABILIDAD O QUE LOS PRODUCTOS SE ADAPTEN PARA CUALQUIER PROPÓSITO O USO EN PARTICULAR, Y ESPECIFICAMENTE EN LUGAR DE TODOS LOS DAÑOS ESPECIALES, INDIRECTOS, INCIDENTALES Y CONSECUENTES.

LA REPARACIÓN O EL REEMPLAZO DEBERÍA SER LA ÚNICA SOLUCIÓN DEL CLIENTE Y NO HABRÁ RESPONSABILIDAD POR PARTE DE HEATHCO LLC POR CUALQUIER DAÑO ESPECIAL, INDIRECTO, INCIDENTAL O CONSECUENTE, INCLUIDOS PERO NO LIMITADOS A CUALQUIER PÉRDIDA DE NEGOCIO O GANANCIAS SEAN O NO PREVISIBLES. Algunos estados o provincias no permiten la exclusión o limitación de daños incidentales o consecuentes, de modo que la limitación o exclusión arriba indicada puede que no se aplique a Ud. Por favor guarde su recibo de venta fechado; se lo requiere para cualquier solicitud de garantía.

Commande d'éclairage DUALBRITE^{MD} à détecteur de mouvement

Modèle 5326

Caractéristiques

- Allume l'éclairage lorsqu'un mouvement est détecté.
- Éteint automatiquement l'éclairage.
- La technologie d'allumage progressif (Softstart) augmente graduellement l'intensité de l'éclairage au moment de l'allumage, pour ensuite la réduire aussi graduellement lors de la fermeture.
- Minuterie de DUALBRITE^{MD}.
- Photocellule qui maintient l'éclairage éteint pendant la période de lumière du jour.
- La DEL indique qu'un mouvement a été détecté (jour ou nuit).

Cet emballage comprend:

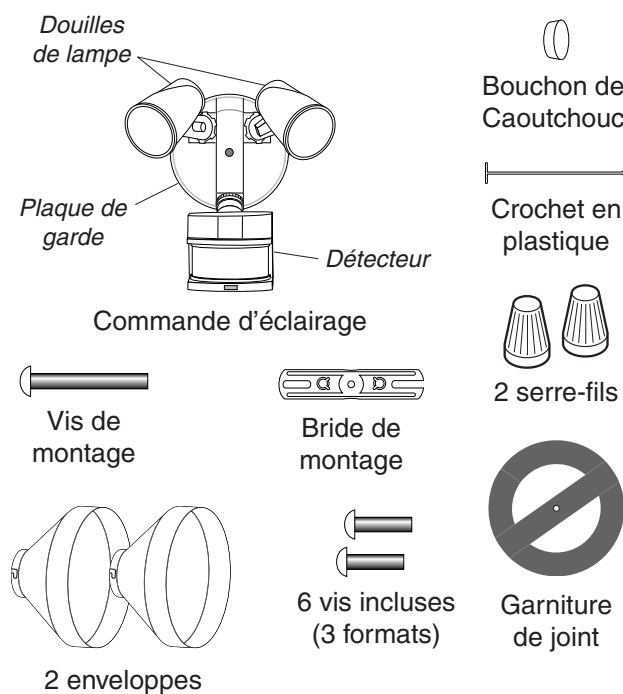

Exigences

- La commande d'éclairage nécessite une alimentation de 120 V c.a.
- Pour utiliser la priorité manuelle, raccorder la commande à un interrupteur.
- **Certains codes de bâtiment locaux peuvent exiger que l'installation soit faite par un électricien qualifié.**
- Ce produit est conçu pour être utilisé avec une boîte de jonction portant une indication d'utilisation possible en milieu humide.

FONCTIONNEMENT

Mode :	Temps en circuit :	En fonction :	
		jour	nuit
Essai	5 secondes	x	x
Auto	1, 5, ou 20 min.		x
Manuel	au choix, amanecer*		x
Accentuation	3, 6 h jusqu'à l'aurore		x

* Revient au mode automatique au lever du soleil.

Note: Après mise en circuit, attendre environ 1 1/2 minute pour que l'étalonnage du circuit soit complété.

ESSAI

Placer l'interrupteur de temps en circuit (ON-TIME) à la base du capteur à TEST et l'interrupteur DUALBRITE^{MD} à OFF.

ON-TIME TEST 1 5 20

DUALBRITE^{MD} Off 3 6 Dusk to Dawn

AUTOMATIQUE

Amener l'interrupteur de temps en circuit (ON-TIME) à la position correspondant à 1, 5 ou 20 minutes.

ON-TIME TEST 1 5 20

PRIORITÉ MANUELLE

Le mode manuel ne fonctionne que la nuit parce que la lumière du jour remet le capteur en mode AUTO.

Mettre l'interrupteur hors circuit pendant une seconde, puis en circuit pour alterner entre les modes AUTO et MANUEL.

Le mode manuel ne fonctionne qu'avec l'interrupteur ON-TIME, aux positions 1, 5 ou 20.

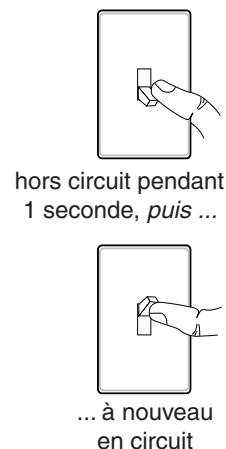

Résumé du mode de commutation

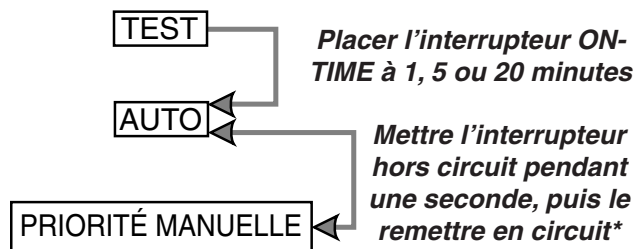

* Si vous ne savez plus dans quel mode se trouve l'appareil, couper l'alimentation pendant une minute puis la rétablir. Après le temps d'étalonnage, la commande reviendra au mode AUTO.

Minuterie DUALBRITE^{MD}

La lumière s'allume à mi-intensité pour le temps choisi après le crépuscule [Off (hors circuit) 3h, 6h, jusqu'à l'aurore]. Pour désactiver cette fonction, placez le commutateur à OFF. La fonction de détection de mouvement continuera toutefois de fonctionner tel que décrit dans ce guide. Si un mouvement est détecté, la lumière s'allume à pleine intensité pour le temps (ON-TIME) choisi (1, 5 ou 20 minutes), puis revient en mode faible intensité.

INSTALLATION

Pour faciliter l'installation, choisir un appareil d'éclairage devant être remplacé et qui est déjà commandé par un interrupteur.

Pour assurer un rendement optimum, monter le luminaire à environ 2,4 m au-dessus du sol. **NOTE** : Lorsque le luminaire est installé à une hauteur supérieure à 8 pi (2,4 m), le fait de diriger le détecteur vers le bas réduit la portée de la couverture.

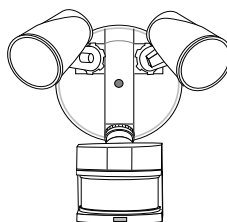

Montage mural

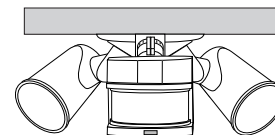

Montage sous avant-toit

Pour l'installation sous avant-toit, la tête du détecteur doit être tournée comme indiqué aux deux étapes ci-dessous pour assurer le bon fonctionnement et éviter les risques de choc électrique.

Pour montage sous avant-toit seulement:

- Faire pivoter la tête du détecteur en direction du joint à vis de blocage.

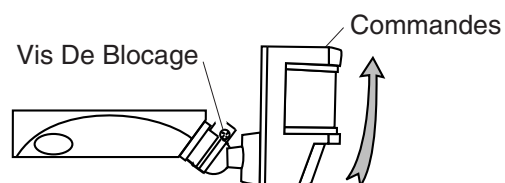

- Puis faire pivoter le détecteur sur 180° de façon que les commandes soient tournées vers le bas.

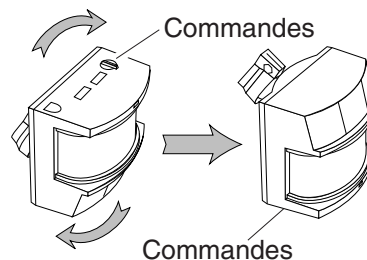

Si le détecteur sort de la rotule, desserrer la vis de blocage et ré-insérer le détecteur dans la rotule et resserrer la vis.

Câblage de la Commande D'éclairage

⚠ MISE EN GARDE : Coupez l'alimentation au disjoncteur ou au fusible.

- ❑ Enlever l'appareil d'éclairage existant.
- ❑ Installer la bride de montage comme indiqué avec deux vis correspondant à votre boîte de jonction.
- ❑ Le crochet en plastique peut servir à supporter le luminaire pendant le câblage. Le petit bout du crochet en plastique peut être inséré dans le trou au centre de la plaque de couverture. Ensuite, le petit bout est inséré dans une des fentes de la barre de montage.
- ❑ Faire passer les fils de la commande d'éclairage par le trou de la garniture.
- ❑ Torsader les fils de la boîte de jonction avec ceux de la commande d'éclairage. Les fixer ensemble à l'aide de serre-fils.

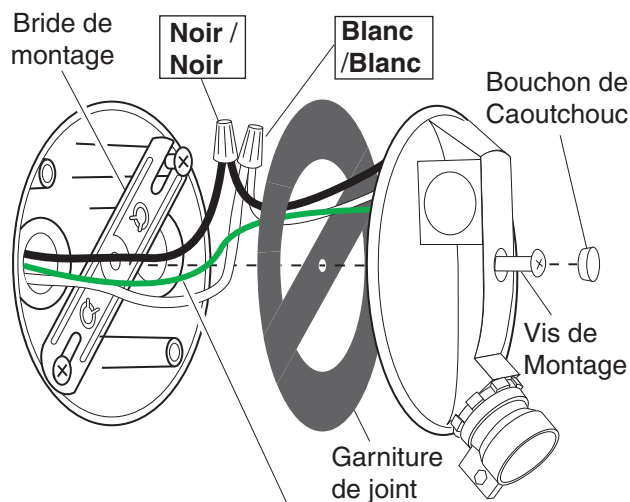

Raccorder le fil de terre de la boîte de jonction à la vis de terre (verte) sur l'appareil.

Montage de la Commande D'éclairage

- ❑ Aligner le couvercle de la commande d'éclairage avec sa garniture de joint. Fixer avec la vis de montage.
- ❑ Aligner les trois fentes de l'enveloppe décorative avec les broches de fixation de la douille. Pousser l'enveloppe et la faire tourner dans le sens horaire pour la verrouiller. Répéter l'opération pour l'autre enveloppe.

Fente dans l'enveloppe

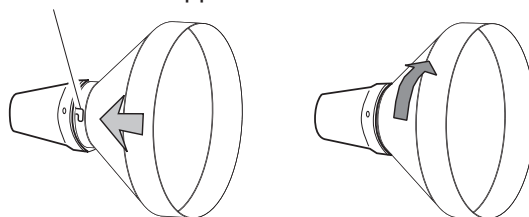

- ❑ Poussez le bouchon de caoutchouc fermement en place.
- ❑ Si vous ne pouvez pas utiliser une boîte de jonction pour milieu humide, calfeutrez la surface de montage de la plaque murale avec un scellant silicone.

Pour éviter les dommages et les chocs électriques dus à l'eau, garder les porte-lampes 30° sous l'horizontale.

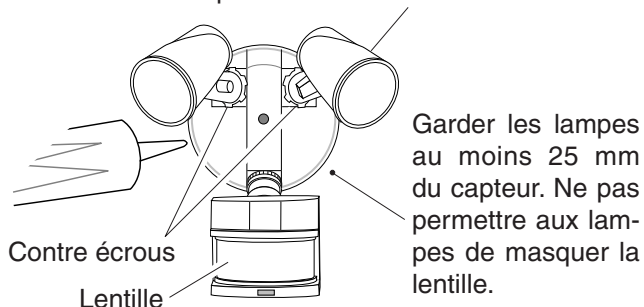

- ❑ Ajuster les porte-lampes en desserrant les écrous de blocage, mais ne pas faire tourner les porte-lampes de plus de 180° par rapport au réglage d'usine. Ne pas trop serrer les lampes dans les porte-lampes.

ESSAIS ET RÉGLAGES

- ❑ Mettre en circuit le disjoncteur et l'interrupteur d'éclairage.

NOTE: Le capteur doit se réchauffer 1 1/2 minute avant de pouvoir détecter le mouvement. Lorsque l'appareil est mis en circuit, attendre 1 1/2 minute.

- ❑ Placez le bouton RANGE en position médiane (à mi-chemin entre MIN et MAX), le bouton DUALBRITE^{MD} à OFF et le bouton ON-TIME à TEST.

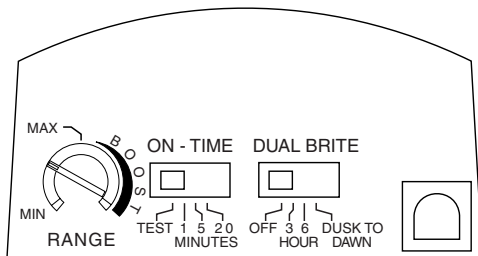

Bas du détecteur

Éviter de pointer l'appareil:

- en direction d'objets dont la température change rapidement, tels que **des bouches d'air chaud et des climatiseurs**. De telles sources de chaleur peuvent provoquer des déclenchements intempestifs.
- vers des endroits où **des animaux, des véhicules ou des passants** peuvent déclencher la commande.
- sur **de grands objets clairs à proximité** qui réfléchissent la lumière du jour et risquent de déclencher le dispositif d'arrêt. Ne pas pointer d'autres appareils d'éclairage vers le détecteur.

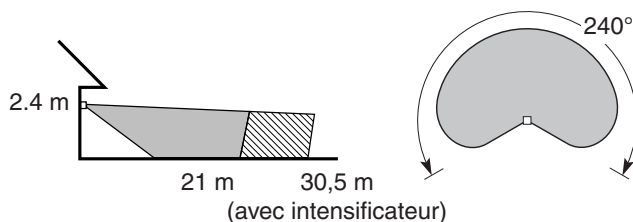

Portée maximale

Angle de couverture maximale

NOTE : Lorsque le luminaire est installé à une hauteur supérieure à 8 pi (2,4 m), le fait de diriger le détecteur vers le bas réduit la portée de la couverture. Le détecteur est moins sensible au mouvement dans sa direction.

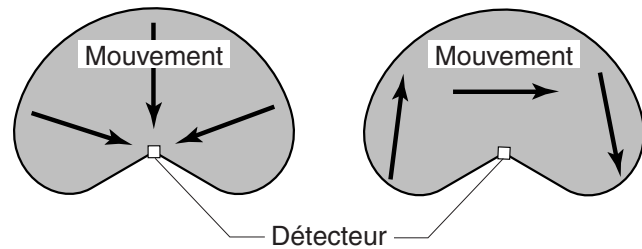

Le moins sensible

Le plus sensible

- ❑ Desserrer la vis de blocage de la rotule et faire pivoter le détecteur pour pointer.
- ❑ Marcher dans la zone de couverture et noter à quel endroit l'éclairage se déclenche. Déplacer la tête du détecteur vers le haut, le bas ou le côté pour modifier la zone de couverture. **Ne pas permettre au détecteur d'être à moins de 25 mm des lampes.**
- ❑ Régler la sensibilité (RANGE) selon les besoins. Une trop grande sensibilité pourrait causer des déclenchements intempestifs.
- ❑ **Fixer la tête du détecteur en position en serrant la vis de blocage.** Éviter de trop serrer la vis.
- ❑ Placer l'interrupteur ON-TIME à 1, 5 ou 20 minutes.
- ❑ Régler l'interrupteur DUALBRITE^{MD} au temps d'allumage désiré, à faible intensité, après le crépuscule (3h, 6h, crépuscule-aurore).

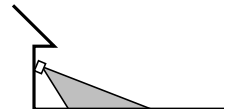
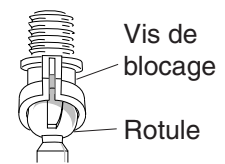

Pointer le détecteur vers le bas pour réduire la couverture

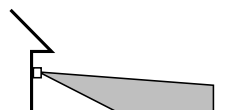

Pointer le détecteur vers le haut pour augmenter la couverture

⚠ AVERTISSEMENT: Risque d'incendie ! Ne pas pointer les lampes vers une surface combustible située à moins de 1 mètre.

FICHE TECHNIQUE

Portée 21 m avec amplification de portée hors circuit et de 30,5 m lorsqu'en circuit [Varie selon la température ambiante]

Angle de détection Jusqu'à 240°

Charge électrique Jusqu'à deux ampoules incandescentes, pour un maximum de 300 W [maximum de 150 W par support].

Alimentation électrique . . . 120 V CA, 60 Hz

Modes de fonctionnement Essai, automatique et priorité manuelle

Délais 1, 5 et 20 minutes

DUALBRIT^{MD} 3, 6 heures, crépuscule-aurore

HeathCo LLC se réserve le droit d'abandonner tout produit et d'en changer les spécifications, en tout temps et sans contracter quelque obligation que ce soit quant à l'incorporation de nouvelles caractéristiques aux produits déjà vendus.

GUIDE DE DÉPANNAGE

SYMPTÔME	CAUSE POSSIBLE	SOLUTION
L'éclairage ne s'allume pas.	<ol style="list-style-type: none"> 1. L'interrupteur d'éclairage est hors tension. 2. Le projecteur n'est pas bien vissé ou est grillé. 3. Le fusible a sauté ou le disjoncteur a été déclenché. 4. Le dispositif de coupure pendant le jour fonctionne. 5. Mauvais câblage du circuit, dans le cas d'une nouvelle installation. 6. La commande d'éclairage est orientée dans la mauvaise direction. 	<ol style="list-style-type: none"> 1. Mettre l'interrupteur sous tension. 2. Vérifiez le projecteur et remplacez-le s'il est grillé. 3. Remplacer le fusible ou réenclencher le disjoncteur. 4. Vérifiez à nouveau à la noirceur. 5. S'assurer que le câblage est approprié. 6. Modifiez l'orientation de la commande afin de couvrir la zone souhaitée.
L'éclairage s'allume en plein jour.	<ol style="list-style-type: none"> 1. La commande peut être installée dans un endroit relativement sombre. 2. La commande est en mode TEST. 	<ol style="list-style-type: none"> 1. Le luminaire fonctionne normalement dans de telles conditions. 2. Réglez le commutateur de commande à 1, 5 ou 10 minutes.
L'éclairage s'allume sans raison apparente.	<ol style="list-style-type: none"> 1. La commande peut détecter de petits animaux ou la circulation automobile. 2. La portée est trop élevée. 3. La minuterie DUALBRIT^{MD} est activée. 	<ol style="list-style-type: none"> 1. Modifiez l'orientation de la commande. 2. Réduisez la portée. 3. Le luminaire fonctionne normalement dans de telles conditions.
L'éclairage s'allume trop tard sous le réglage crépuscule-aube.	La commande d'éclairage est installée dans un endroit relativement sombre.	Déplacez la commande ou utilisez le réglage 3 hr. ou 6 hr.
L'éclairage reste allumé continuellement.	<ol style="list-style-type: none"> 1. L'un des projecteurs est placé trop près de la commande ou est orienté vers un objet à proximité, dont la chaleur entraîne le déclenchement de l'appareil. 2. La commande d'éclairage est pointée vers une source de chaleur comme un évent, une sortie de sècheuse, ou une surface claire qui réfléchit la chaleur. 3. La commande d'éclairage est en mode manuel. 	<ol style="list-style-type: none"> 1. Modifiez l'orientation du projecteur de sorte qu'il ne soit pas dirigé vers la commande ni vers un objet à proximité. 2. Réduisez la portée. 3. Faites passer le commutateur à la position AUTO.
L'éclairage clignote.	<ol style="list-style-type: none"> 1. La chaleur ou la lumière des projecteurs active et désactive l'éclairage. 2. La chaleur réfléchi par des objets active et désactive l'éclairage. 3. La commande est en mode test et se réchauffe. 4. De la lumière filtre à travers les réflecteurs des projecteurs. 	<ol style="list-style-type: none"> 1. Modifiez l'orientation du projecteur de sorte qu'il ne soit pas dirigé vers la commande. 2. Déplacez la commande. 3. Le clignotement est normal dans ces conditions. 4. Remplacez les projecteurs par de nouvelles lampes de grande qualité PAR 38. (Assurez-vous que les protecteurs métalliques d'ampoule sont installés.)
L'éclairage clignote une fois, puis reste éteint en mode manuel.	La commande d'éclairage détecte sa propre lumière.	Déplacez les projecteurs de façon à conserver la zone située sous la commande dans une relative noirceur.
Les projecteurs s'allument, puis s'éteignent graduellement.	Éclairage de sécurité : Doté de la fonction d'allumage progressif (Softstart).	Le luminaire fonctionne normalement.

SERVICE TECHNIQUE

Veillez faire le 1 800 858-8501 (service en anglais seulement) pour obtenir de l'aide avant de retourner l'article au magasin.

En cas de problème, suivez ce guide. Vous pouvez aussi visiter notre site Web à www.hzsupport.com. Si le problème persiste, composez* le **1 800 858-8501** (service en anglais seulement), entre 7 h 30 et 16 h 30, HNC, du lundi au vendredi. Vous pouvez aussi écrire au :

HeathCo LLC

P.O. Box 90004, Bowling Green, KY 42102-9004

ATTN: Technical Service (Service technique)

* Lors d'un appel au service technique, veuillez avoir les renseignements suivants à portée de main : numéro du modèle, date d'achat et endroit de l'achat.

Aucune pièce de rechange n'est disponible pour ce produit.

GARANTIE LIMITÉE DE 10 ANS

Il s'agit d'une « Garantie limitée » qui vous confère des droits juridiques spécifiques. Vous pouvez également jouir d'autres droits, variables d'une province à l'autre.

Pendant une période de 10 ans à compter de la date d'achat, toute anomalie de fonctionnement imputable à un vice de matériau ou de main-d'oeuvre sera corrigée gratuitement.

Exclusions de la garantie - Réparations, réglage et calibrage dus à une mauvaise utilisation, un mauvais traitement ou à la négligence. Les ampoules, les piles et des autres articles non durables ne sont pas couverts par cette garantie. Le service non autorisé ou la modification du produit ou d'un ou l'autre de ses composants fournira invalidera totalement la présente garantie. Cette garantie n'inclut pas le remboursement pour le dérangement, l'installation, le réglage, la perte d'utilisation, le service non autorisé ou les frais d'expédition pour le renvoi de la marchandise.

La garantie ne couvre que les produits assemblés HeathCo LLC et ne s'étend pas aux autres équipements et composants que le client pourrait utiliser conjointement avec nos produits.

CETTE GARANTIE TIENT EXPRESSÉMENT LIEU DE TOUTES AUTRES GARANTIES, EXPLICITES OU IMPLICITES, Y COMPRIS DE TOUTE GARANTIE DE REPRÉSENTATION OU DE CONDITION DE CONVENANCE À LA COMMERCIALISATION OU À L'EFFET QUE LES PRODUITS CONVIENNENT À UN BUT OU À UNE UTILISATION PARTICULIÈRE, ET SPÉCIFIQUEMENT DE TOUS DOMMAGES SPÉCIAUX, DIRECTS, INDIRECTS OU SECONDAIRES.

LE REMPLACEMENT OU LA RÉPARATION CONSTITUENT LE SEUL RECOURS DU CLIENT ET HEATHCO LLC NE POURRA ÊTRE TENUE RESPONSABLE DE TOUS DOMMAGES SPÉCIAUX, DIRECTS, INDIRECTS OU SECONDAIRES, Y COMPRIS, SANS S'Y LIMITER, LES PERTES COMMERCIALES ET PERTES DE PROFIT, QU'ELLES SOIENT PRÉVISIBLES OU NON. Certaines provinces n'autorisent pas l'exclusion ou la limitation des dommages indirects ou secondaires, et la limitation ou l'exclusion ci-dessus pourrait ne pas s'appliquer à vous. Veuillez conserver le reçu portant la date d'achat; vous en aurez besoin pour toutes vos demandes liées à la garantie.

Notes / Notas _____

Heath[®]/Zenith

Purchase Information
Información de la compra
Renseignements d'achat

Model #: _____

Date of Purchase: _____

Nº de modelo / N° de modèle

Fecha de compra / Date d'achat

Staple Purchase Receipt Here

Engrape aquí el recibo de compra

Agrafez le reçu d'achat ici

**A COPY OF YOUR PURCHASE RECEIPT
WILL BE REQUIRED FOR ANY WARRANTY CLAIM.**

**UNA COPIA DE SU RECIBO DE COMPRA SE LE
PEDIRÁ PARA CUALQUIER RECLAMO DE LA GARANTÍA.**

**VOUS DEVEZ FOURNIR UNE COPIE DE VOTRE REÇU D'ACHAT POUR
TOUTE RÉCLAMATION EN VERTU DE LA GARANTIE.**

Free Manuals Download Website

<http://myh66.com>

<http://usermanuals.us>

<http://www.somanuals.com>

<http://www.4manuals.cc>

<http://www.manual-lib.com>

<http://www.404manual.com>

<http://www.luxmanual.com>

<http://aubethermostatmanual.com>

Golf course search by state

<http://golfingnear.com>

Email search by domain

<http://emailbydomain.com>

Auto manuals search

<http://auto.somanuals.com>

TV manuals search

<http://tv.somanuals.com>