

**READ BEFORE USE**  
**LIRE AVANT D'UTILISER**  
**LEA ANTES DE USAR**

Visit [hamiltonbeach.com](http://hamiltonbeach.com) for delicious recipes, tips, and to register your product online!



Consulter [hamiltonbeach.ca](http://hamiltonbeach.ca) pour les recettes délicieuses, conseils pratiques, et pour enregistrer votre produit!

Visite [hamiltonbeach.com.mx](http://hamiltonbeach.com.mx) para recetas deliciosas, consejos, y para registrar su producto en línea.

**Questions?**

**Please call us – our friendly associates are ready to help.**  
**USA: 1.800.851.8900**

**Questions?**

**N'hésitez pas à nous appeler – nos associés s'empreseront de vous aider.**  
**CAN: 1.800.267.2826**

**¿Preguntas?**

**Por favor llámenos – nuestros amables representantes están listos para ayudar.**

**MEX: 01 800 71 16 100**

*Le invitamos a leer cuidadosamente este instructivo antes de usar su aparato.*

**Hamilton  
Beach®**

*Stay or Go™ Slow Cooker*  
*Mijoteuse Stay or Go™*  
*Olla de cocción Stay or Go™*



English .....	2
Français .....	11
Español .....	20

## IMPORTANT SAFEGUARDS

When using electrical appliances, basic safety precautions should always be followed to reduce the risk of fire, electric shock, and/or injury to persons, including the following:

1. Read all instructions.
2. Do not touch hot surfaces. Use handles or knobs.
3. To protect against electrical shock do not immerse cord, plug, or base in water or other liquid.
4. Close supervision is necessary when any appliance is used by or near children.
5. Unplug from outlet when not in use and before cleaning. Allow to cool before putting on or taking off parts.
6. Do not operate any appliance with a damaged cord or plug, or after the appliance malfunctions or is dropped or damaged in any manner. Call our toll-free customer service number for information on examination, repair, or adjustment.
7. The use of accessory attachments not recommended by the appliance manufacturer may cause injuries.
8. Do not use outdoors.
9. Do not let cord hang over edge of table or counter, or touch hot surfaces, including stove.
10. Do not place on or near hot gas or an electric burner, or in a heated oven.
11. Extreme caution must be used when moving an appliance containing hot oil or other hot liquids.
12. To disconnect slow cooker, turn control knob to OFF then remove plug from wall outlet.
13. **CAUTION:** To prevent damage or shock hazard do not cook in base. Cook only in removable crock.
14. Avoid sudden temperature changes, such as adding refrigerated foods into a heated crock.
15. Do not use appliance for other than intended use.

## SAVE THESE INSTRUCTIONS!

### OTHER CONSUMER SAFETY INFORMATION

**This product is intended for household use only.**

This product is only intended for the preparation, cooking, and serving of foods. This product is not intended for use with any non-food materials or products.

**WARNING!** Shock Hazard: This appliance has a polarized plug (one wide blade) that reduces the risk of electric shock. The plug fits only one way into a polarized outlet. Do not defeat the safety purpose of the plug by modifying the plug in any way or using an adaptor. If the plug does not fit, reverse the plug. If it still does not fit, have an electrician replace the outlet.

The length of the cord used on this appliance was selected to reduce the hazards of becoming tangled in, or tripping over a longer cord. If a longer cord is necessary an approved extension cord may be used. The electrical rating of the extension cord must be equal to or greater than the rating of the appliance. Care must be taken to arrange the extension cord so that it will not drape over the counter-top or tabletop where it can be pulled on by children or accidentally tripped over.

### **LID AND CROCK: PRECAUTIONS AND INFORMATION**

- Please handle crock and lid carefully to ensure long life.
- Avoid sudden, extreme temperature changes. For example, do not place a hot lid or crock into cold water, or onto a wet surface.
- Avoid hitting crock or lid against faucet or other hard surfaces.
- Do not use crock or lid if chipped, cracked, or severely scratched.
- Do not use abrasive cleansers or metal scouring pads.
- The bottom of crock is very rough and can damage countertop. Use caution.
- The crock and lid can become very hot. Use caution. Do not place directly on any unprotected surface or countertop.
- The crock is microwave safe and oven proof, but never heat crock when empty. Never place lid on a burner or stove top. Do not place lid in a microwave oven, conventional oven, or on stove top.

### **REMOVING LID AND CROCK**

When removing lid, tilt so that opening faces away from you to avoid being burned by steam.

The sides of the slow cooker's base get very warm because the heating elements are located here. Use handles on base if necessary. Use hot mitts to remove crock.

# Parts and Features

## Crock Capacity

For best results, fill the crock at least half-full but no more than one inch from the rim. If only half-filled, check for doneness 1 to 2 hours earlier than recipe.

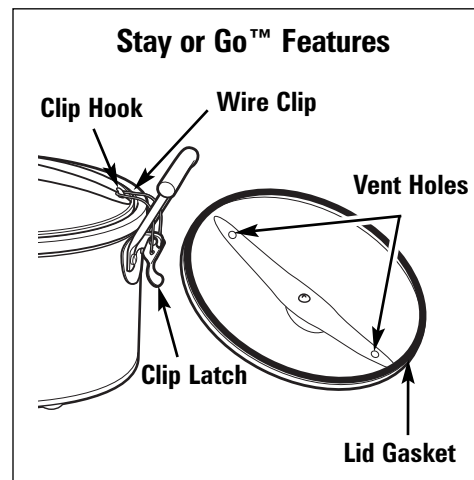
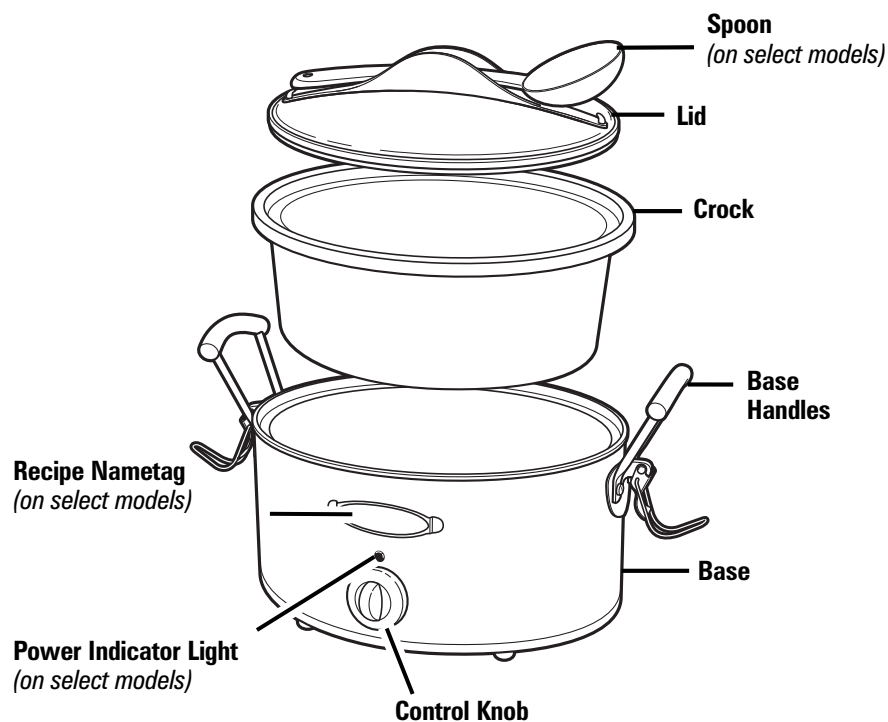

## On select models

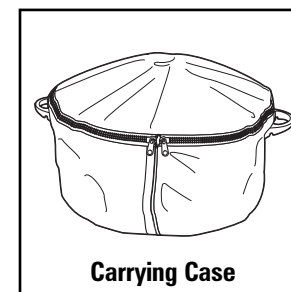
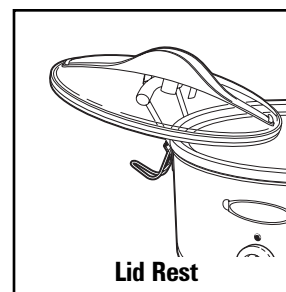

# How to Use Your Slow Cooker

**Before First Use:** Wash lid and crock in hot, soapy water. Rinse and dry.

**⚠ WARNING Food Safety Hazard.** Food must be hot enough to prevent bacterial growth before using Keep Warm setting. The Keep Warm setting should only be used after a recipe has been thoroughly cooked. Do not reheat food on Keep Warm setting. If food has been cooked and then refrigerated, reheat it on Low or High, then switch to Keep Warm. Visit [foodsafety.gov](http://foodsafety.gov) for more information.

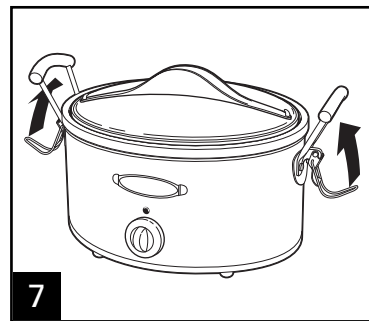
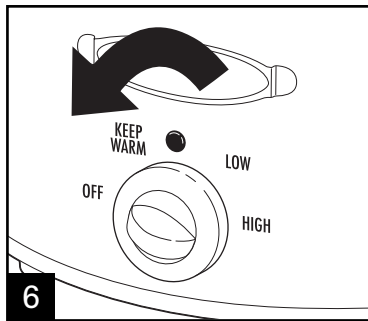
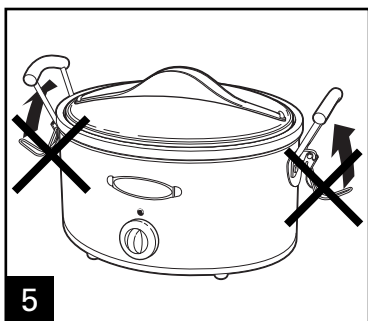
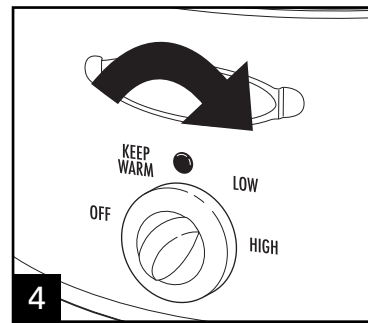
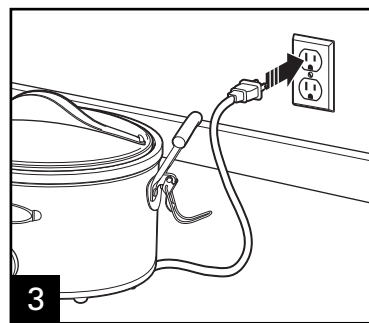
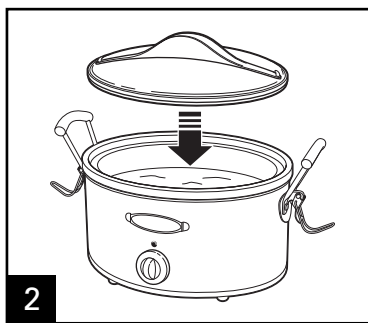
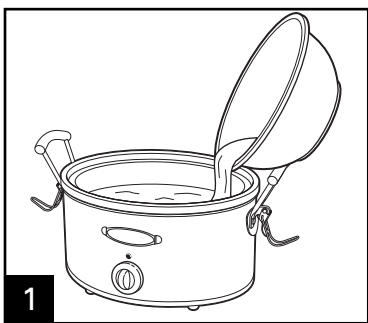

NEVER lock clips during cooking.

When finished, turn OFF.

Secure wire clips for transport.

Wattage has been adjusted to compensate for heat lost through vent holes.

Rotate control knob to Low or High. Do not cook on Keep Warm.

# Cleaning and Care

**⚠ WARNING**

**Electrical Shock Hazard.**

Disconnect power before cleaning. Do not immerse cord, plug, or base in any liquid.

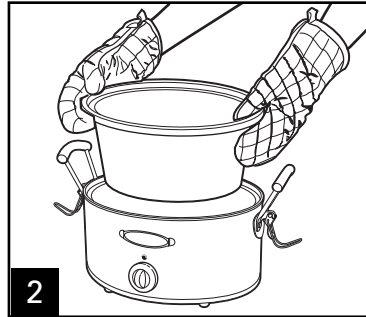
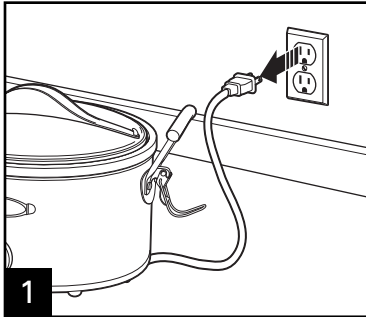

Remove crock and let cool.

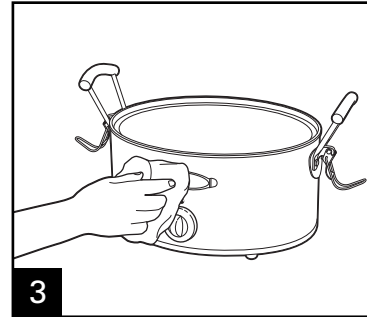

## *Tips for Slow Cooking*

- The crock should be at least half-filled for best results. If only half-filled, check for doneness 1 to 2 hours earlier than recipe.
- Stirring is not necessary when slow cooking and removing glass lid results in major heat loss and the cooking time may need to be extended. However, if cooking on High, you may want to stir occasionally.
- If cooking soups or stews, leave a 2-inch (5 cm) space between the top of the crock and the food so that the recipe can come to a simmer.
- Many recipes call for cooking all day. If your morning schedule doesn't allow time to prepare a recipe, do it the night before. Place all ingredients in crock, cover with lid and refrigerate overnight. In the morning, simply place crock in slow cooker.
- Do not use frozen, uncooked meat in slow cooker. Thaw any meat or poultry before slow cooking.
- Some foods are not suited for extended cooking in a slow cooker. Pasta, seafood, milk, cream, or sour cream should be added 2 hours before serving. Evaporated milk or condensed soups are perfect for slow cooking.
- The higher the fat content of meat, the less liquid is needed. If cooking meat with a high fat content, place thick onion slices underneath so meat will not sit on (and cook in) fat.
- Slow cookers allow for very little evaporation. If making your favorite soup, stew, or sauce, reduce liquid called for in original recipe. If too thick, liquid can be added later.
- If cooking a vegetable-type casserole, there will need to be liquid in the recipe to prevent scorching on the sides of crock.

# Cooking Chart

Visit [hamiltonbeach.com](http://hamiltonbeach.com) for more delicious recipes, tips, and to register your product online!

For best results, fill the crock at least half-full but no more than one inch from rim. Always follow package directions.

RECIPE	INGREDIENTS 3-5 QT/L SIZE SLOW COOKER	INGREDIENTS 6-7 QT/L SIZE SLOW COOKER	INSTRUCTIONS
Beef Pot Roast	2 lb. (907 g) beef pot roast 1 teaspoon (5 ml) salt 1/2 teaspoon (2.5 ml) pepper 1/4 (60 ml) cup beef broth 1/2 to 1 envelope dry onion mix 1 onion, quartered 2 potatoes, quartered 2 carrots, cut in 1" (2.5 cm) pieces	3-5 lb. (1.3-2.2 kg) beef pot roast 1-1/2 teaspoons (7.5 ml) salt 1 teaspoon pepper (5 ml) 1/2 cup (125 ml) beef broth 1 envelope dry onion mix 2 onions, quartered 3-4 potatoes, quartered 3-4 carrots, cut in 1" (2.5 cm) pieces	<ol style="list-style-type: none"> <li>Season roast with salt and pepper.</li> <li>Over medium-high heat, brown roast on all sides.</li> <li>Place vegetables in crock.</li> <li>Place roast on top of vegetables.</li> <li>Sprinkle with onion soup mix.</li> <li>Drizzle beef broth over meat and vegetables.</li> <li>Cover and cook on HIGH for 5 hours, LOW for 10 hours or until internal temperature measures at least 160°F (71°C) for medium. Cooking on the LOW setting will result in more tender meat.</li> </ol>
Chili	1 lb. (450 g) ground beef 1 1.5 oz (40 g) envelope chili seasoning 1 14.5 oz. (411 g) can diced tomatoes 1 16 oz. (453 g) can kidney beans, (drained and rinsed)	2 lb. (907 g) ground beef 2 1.5 oz (40 g) envelopes chili seasoning 2 14.5 oz. (411 g) can diced tomatoes 2 16 oz. (453 g) can kidney beans, (drained and rinsed)	<ol style="list-style-type: none"> <li>Combine beef, chili seasoning, diced tomatoes and kidney beans in crock.</li> <li>Cover and cook on HIGH for 4 hours, LOW for 8 hours or until temperature is at least 160°F (71°C).</li> </ol>
Whole Chicken	3 lb. (1.3 kg) whole chicken 2 garlic cloves, peeled 1/2 lemon 1 bay leaf 1 teaspoon (5 ml) salt 1/2 teaspoon (2.5 ml) pepper 1 teaspoon (5 ml) paprika	4-6 lb (1.8-2.7 kg) whole chicken (or two 3 lb. [1.3 kg] chickens) 3 garlic cloves, peeled 1/2 lemon 2 bay leaves 2 teaspoons (10 ml) salt 1 teaspoon (5 ml) pepper 1-2 teaspoons (5-10 ml) paprika	<ol style="list-style-type: none"> <li>Remove giblets/neck from cavity of chicken(s).</li> <li>Place garlic, lemon and bay leaf in chicken cavity.</li> <li>Season chicken(s) with salt and pepper.</li> <li>Place chicken(s) in crock and sprinkle with paprika.</li> <li>Cover and cook on HIGH for 4 hours, LOW for 8 hours or until internal temperature measures at least 165°F (74°C).</li> </ol>

Visit [www.foodsafety.gov](http://www.foodsafety.gov) for more information on safe internal cooking temperatures.



# Troubleshooting

## POTENTIAL PROBLEM

## PROBABLE CAUSE

### Food is undercooked.

- Was food cooked on the Keep Warm setting? Do not cook on Keep Warm; always cook on Low or High heat settings.
- Was power interrupted?
- Did you select the Low heat setting, but use a cooking time based on the High heat setting?
- Did you have the lid placed correctly on the slow cooker?

### The food isn't done after cooking the amount of time recommended in my recipe.

- This can be due to voltage variations (which are commonplace everywhere) or altitude. The slight fluctuations in power do not have a noticeable effect on most appliances. However, it can alter the cooking times in the slow cooker by extending the cooking times. Allow sufficient time and select the appropriate heat setting. You will learn through experience if a shorter or longer time is needed.

### My meal was overcooked. Why?

- Was the crock at least half-full? The slow cooker has been designed to thoroughly cook food in a filled crock. If the crock is only half-filled, check for doneness 1 to 2 hours earlier than recipe time.
- Did you select correct number of hours based on cooking temperature (Low or High)?
- Foods will continue to increase in temperature after desired temperature has been reached.

### Lid gasket collapsed.

- This can be caused by sudden temperature change, like running cold water over a warm lid. Allow lid to sit at room temperature. It will return to it's original shape within 24 hours.
- To help maintain shape of gasket, do not cook with clips latched and do not store empty unit with clips latched.

## Limited Warranty

### **This warranty applies to products purchased in the U.S. or Canada.**

This product is warranted to be free from defects in material and workmanship for a period of one (1) year from the date of original purchase, except as noted below. During this period, we will repair or replace this product at our option. THE FOREGOING WARRANTY IS IN LIEU OF ANY OTHER WARRANTY OR CONDITION, WHETHER EXPRESS OR IMPLIED, WRITTEN OR ORAL INCLUDING, WITHOUT LIMITATION, ANY STATUTORY WARRANTY OR CONDITION OF MERCHANTABILITY OR FITNESS FOR A PARTICULAR PURPOSE. ANY LIABILITY IS EXPRESSLY LIMITED TO AN AMOUNT EQUAL TO THE PURCHASE PRICE PAID, AND ALL CLAIMS FOR SPECIAL, INCIDENTAL AND CONSEQUENTIAL DAMAGES ARE HEREBY EXCLUDED. There is no warranty with respect to the following, which may be supplied with this product, including without limitation: glass parts, glass containers, cutter/strainers, blades, seals, gaskets, clutches, motor brushes, and/or agitators, etc. This warranty extends only to the original consumer purchaser and does not cover a defect resulting from abuse, misuse, neglect including failure to clean product regularly in accordance with manufacturer's instructions, use for commercial purposes, or any use not in conformity with the printed directions. This warranty gives you specific legal rights, and you may also have other legal rights which vary from state to state, or province to province. Some states or provinces do not allow limitations on implied warranties or special, incidental or consequential damages, so the foregoing limitations may not apply to you.

If you have a claim under this warranty, **DO NOT RETURN THE APPLIANCE TO THE STORE!** Please call our CUSTOMER SERVICE NUMBER. (For faster service please have model, series, and type numbers ready for operator to assist you.)

#### **CUSTOMER SERVICE NUMBERS**

In the U.S. 1.800.851.8900

In Canada 1.800.267.2826

In Mexico 01.800.71.16.100

**hamiltonbeach.com**

**KEEP THESE NUMBERS FOR FUTURE REFERENCE!**

## DIRECTIVES IMPORTANTES DE SÉCURITÉ

Pour utiliser un appareil électroménager, vous devez toujours prendre des mesures élémentaires de sécurité pour réduire le risque d'incendie, d'électrocution et/ou de blessure corporelle, en particulier les mesures suivantes :

1. Lire toutes les instructions.
2. Ne pas toucher les surfaces chaudes. Utiliser les poignées ou les boutons.
3. Pour se protéger contre le risque de choc électrique, ne pas immerger le cordon, la fiche ou la base dans l'eau ou tout autre liquide.
4. Une surveillance étroite est nécessaire lorsqu'un appareil électroménager quel qu'il soit est utilisé par des enfants ou près d'eux.
5. Débrancher l'appareil de la prise de courant électrique lorsqu'il n'est pas utilisé et avant un nettoyage. Le laisser refroidir avant un nettoyage et avant d'y placer ou d'y enlever des pièces.
6. Ne pas faire fonctionner un appareil électroménager dont le cordon ou la fiche sont endommagés, ou lorsque l'appareil ne fonctionne pas bien, ou a été échappé ou endommagé d'une manière quelconque. Pour obtenir des renseignements sur l'examen, la réparation ou l'ajustement de l'appareil, téléphoner à notre service à la clientèle. Le numéro est sans frais.
7. L'utilisation d'accessoires non recommandés par le fabricant de l'appareil peut causer des blessures.
8. Ne pas utiliser à l'extérieur.
9. Ne pas laisser le cordon pendre du bord d'une table ou d'un comptoir, ou toucher des surfaces chaudes, y compris la cuisinière.
10. Ne pas placer l'appareil sur ou près d'un brûleur à gaz chaud, ou d'un élément électrique, ou dans un four chauffé.
11. Il est nécessaire de faire preuve de la plus grande prudence en déplaçant un appareil électroménager contenant de l'huile chaude ou d'autres liquides chauds.
12. Pour débrancher la mijoteuse, tourner le bouton de commande à Off ( O ), puis débrancher la fiche de la prise.
13. **Mise en garde** : Afin de prévenir l'endommagement ou le risque de choc, ne pas cuire dans la base. Cuire seulement dans le plat amovible.
14. Éviter les changements soudains de température, tels que l'ajout de nourriture sortant du réfrigérateur dans un plat chauffé.
15. Ne pas utiliser l'appareil électroménager à une fin autre que celle prévue.

## CONSERVEZ CES INSTRUCTIONS !

### AUTRE CONSIGNE DE SÉCURITÉ POUR LE CONSOMMATEUR

**Cet appareil ne doit servir qu'à un usage domestique.**

Ce produit est uniquement destiné à préparer, cuire et servir de la nourriture. Il n'est pas destiné à être utilisé avec d'autres matériaux ou produits que de la nourriture.

**ATTENTION !** Danger d'électrocution : Cet appareil électroménager possède une fiche polarisée (une broche large) qui réduit le danger d'électrocution. Cette fiche n'entre que dans un seul sens dans une prise polarisée. Ne contrecarrez pas l'objectif sécuritaire de cette fiche en la modifiant de quelque manière que ce soit ou en utilisant un

adaptateur. Si la fiche n'entre pas bien, retournez-la. Si elle continue à ne pas bien entrer, demandez à un électricien de remplacer la prise.

La longueur du cordon de cet appareil a été choisie de façon à ce que l'on ne risque pas de trébucher dessus. Si un cordon plus long est nécessaire, utiliser une rallonge appropriée. Le calibrage de la rallonge doit être le même que celui de l'appareil ou supérieur. Lorsque l'on utilise une rallonge, s'assurer qu'elle ne traverse pas la zone de travail, que des enfants ne puissent pas tirer dessus par inadvertance et qu'on ne puisse pas trébucher dessus.

### COUVERCLE ET POT: PRÉCAUTIONS ET INFORMATION

- Veuillez manipuler le pot et le couvercle avec soin pour assurer leur durabilité.
- Évitez des changements de température brusques et extrêmes. Par exemple, ne placez pas un couvercle ou un pot chaud dans l'eau froide ou sur une surface mouillée.
- Évitez de frapper le pot et le couvercle sur le robinet ou sur toute surface rigide.
- N'utilisez pas le pot ou le couvercle si l'un ou l'autre est ébréché, fendillé ou très écorché.
- N'utilisez pas de nettoyeurs abrasifs ou de tampon métallique à récurer.
- La base du pot est très rugueuse et peut endommager un revêtement de comptoir. Faites preuve de prudence.
- Le pot et son couvercle peuvent devenir très chauds. Faites preuve de prudence. Ne les déposez pas directement sur une surface ou un revêtement de comptoir non protégés.
- Le pot peut aller au four à micro-ondes et au four régulier. Évitez, toutefois, de chauffer le pot lorsqu'il est vide. Ne placez jamais le couvercle sur un rond de poêle ou directement sur le poêle. Ne placez pas le couvercle dans le four à micro-ondes, dans le four conventionnel ou directement sur le poêle.

### SOULÈVEMENT DU COUVERCLE ET DU POT

Soulevez le couvercle de façon à diriger les vapeurs loin de votre visage pour éviter de vous brûler.

Les côtés de la base de la mijoteuse deviennent très chauds car c'est là que se trouvent les éléments chauffants. Au besoin, utilisez les poignées sur la base. Utilisez des gants de cuisine pour retirer le pot.

# Pièces et caractéristiques

**Capacité du pot:** Pour des résultats optimaux, remplir le pot jusqu'à la moitié de sa capacité ou jusqu'à 2,5 cm (1 po) du rebord. Si le pot est rempli à mi-hauteur, vérifier l'état de cuisson 1 à 2 heures avant l'achèvement du temps de cuisson indiqué dans la recette.

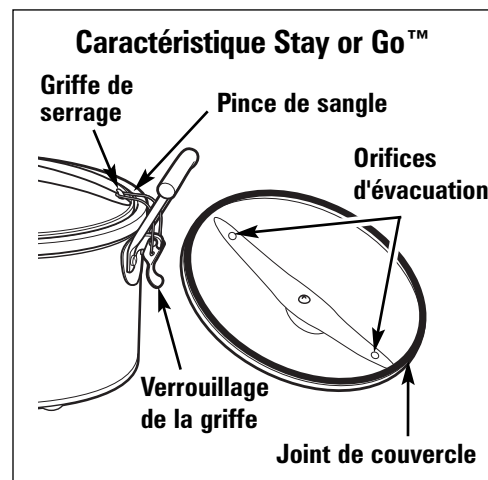
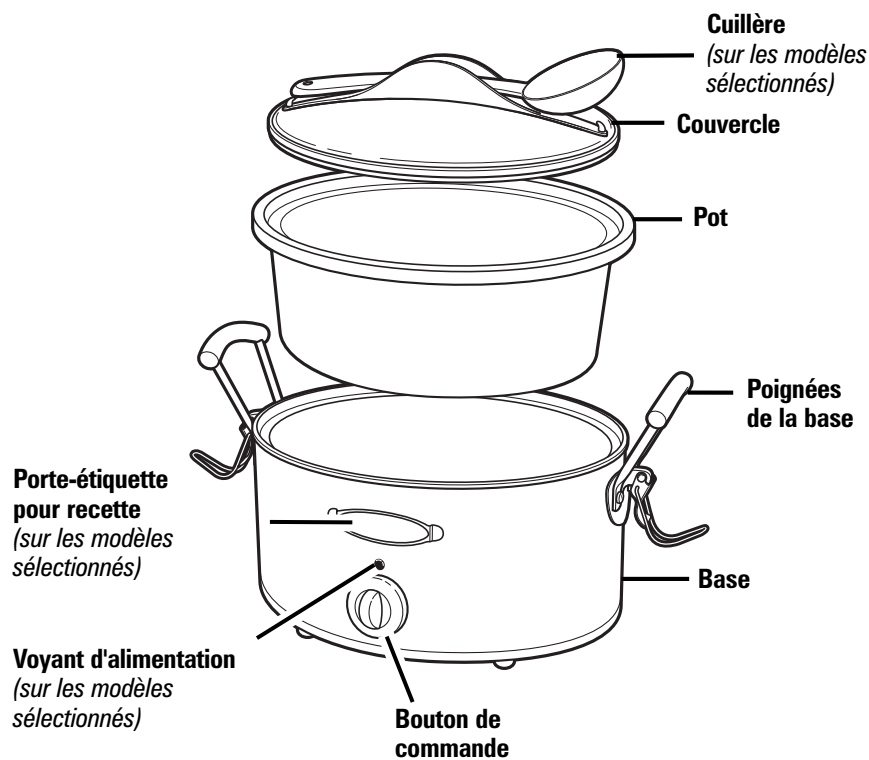

## Sur les modèles sélectionnés

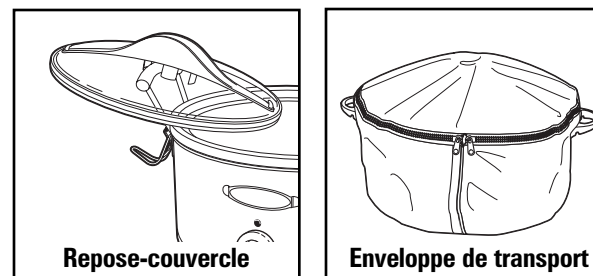

## Utilisation de la mijoteuse

**Avant la première utilisation :** Laver le couvercle et le pot dans l'eau chaude savonneuse. Rincer et assécher.

**⚠ AVERTISSEMENT** Danger pour la salubrité des aliments. Les aliments doivent être suffisamment chauds pour prévenir toute croissance bactérienne avant la consommation. Réglage de garde au chaud. Le réglage garde au chaud ne doit être utilisé qu'après la cuisson complète des aliments. Ne réchauffez pas les aliments placés sous le réglage de garde au chaud. Si les aliments ont cuit et ont été réfrigérés, réchauffez-les à température élevée ou basse; passez ensuite au réglage de garde au chaud. Visitez le site Internet [foodsafety.gov](http://foodsafety.gov) pour de plus amples informations.

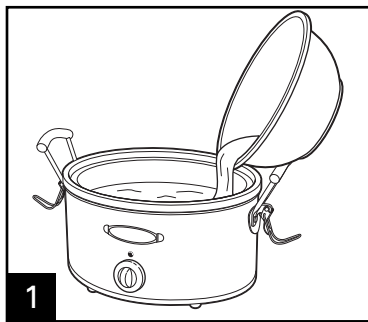

1

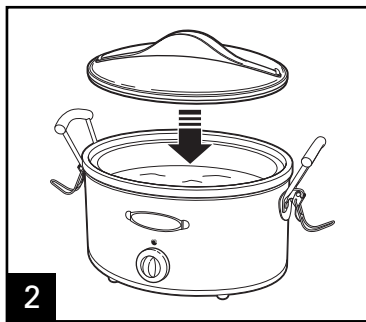

2

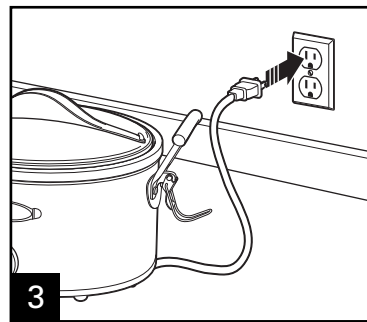

3

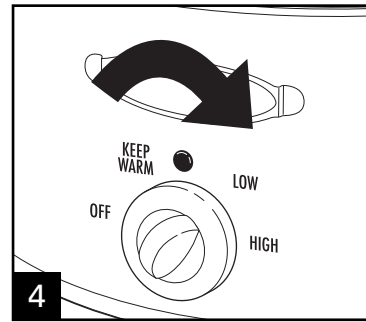

4

La puissance a été réglée pour compenser la perte de chaleur par les orifices d'évacuation.

Tourner le bouton de commande à LOW (basse) ou HIGH (élevée). Ne pas cuire en utilisant le mode de garde au chaud.

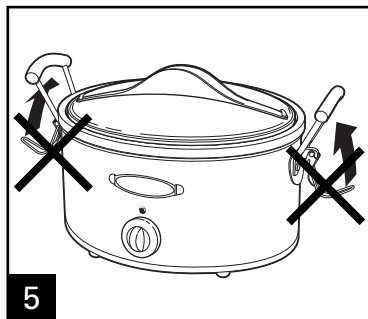

5

Ne JAMAIS verrouiller le couvercle pendant la cuisson.

14

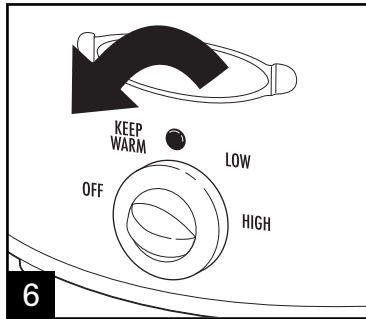

6

Lorsque la cuisson est terminée, tourner le bouton à « OFF » (arrêt).

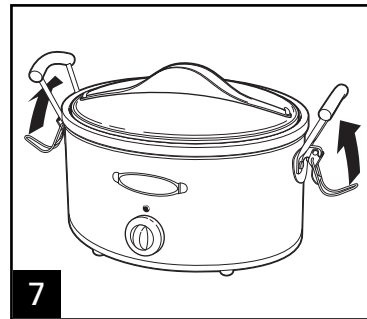

7

Sécuriser les griffes de serrage pour le transport.

## Nettoyage et entretien

### **⚠ AVERTISSEMENT**

#### **Risque d'électrocution.**

Débranchez l'appareil avant le nettoyage. N'immergez pas le cordon, la fiche ou la base dans l'eau.

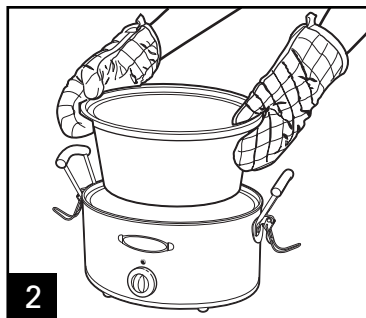
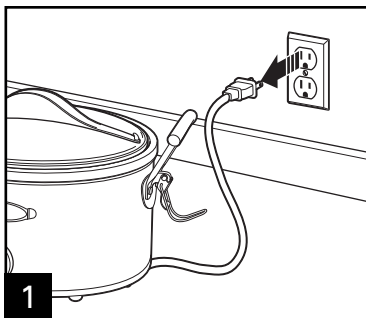

Retirer le couvercle et laisser refroidir.

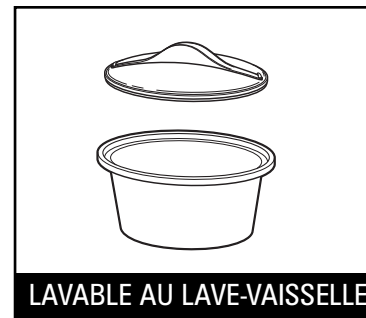
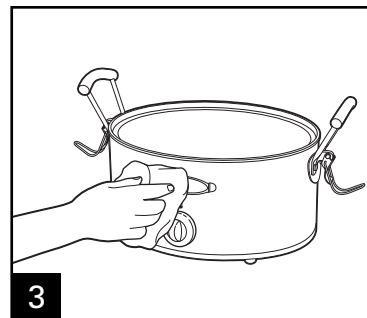

## *Conseils pour cuisson à la mijoteuse*

- Pour de meilleurs résultats, remplissez le pot d'aliments jusqu'à demi-hauteur. Si le pot est rempli à demi-hauteur, vérifiez l'état de cuisson 1 à 2 heures avant l'achèvement du temps de cuisson indiqué dans la recette.
- Il n'est pas nécessaire de brasser les aliments dans la mijoteuse; le retrait du couvercle de verre entraîne une perte importante de chaleur, ce qui peut obliger à prolonger le temps de cuisson. Toutefois, si vous cuisez à température élevée, vous voudrez sans doute brasser les aliments de temps à autre.
- Pour la cuisson des potages et des ragoûts, laissez un espace d'environ 5 cm (2 po) jusqu'à la bordure du pot pour permettre aux aliments de mijoter.
- Plusieurs recettes exigent toute une journée de cuisson. Si votre horaire du matin ne vous permet pas de préparer la recette, cuisinez-la le soir précédent. Déposez tous les ingrédients dans le pot, mettez le couvercle en place et réfrigérez toute la nuit. Le matin, déposez le pot dans la base.
- N'utilisez pas de viande congelée ou non cuite dans la mijoteuse. Faites dégeler toute viande ou volaille avant de faire cuire l'une ou l'autre à la mijoteuse.
- Certains aliments ne se prêtent pas bien à une cuisson prolongée à la mijoteuse. Versez les pâtes, les fruits de mer, le lait, la crème ou la crème sûre dans la mijoteuse 2 heures avant de servir la recette. Le lait évaporé et les soupes concentrées se prêtent bien à la cuisson à la mijoteuse.
- Plus la teneur en gras dans la viande est élevée, moins il faut de liquide pour la recette. Lorsque vous cuisez des viandes à teneur élevée en gras, déposez des tranches d'oignons épaisses sous la viande pour éviter que la viande ne repose et ne cuise dans le gras.
- Peu d'évaporation se produit lors de cuisson à la mijoteuse. Lorsque vous préparez votre soupe, votre sauce ou votre ragoût préféré, réduisez le volume de liquide indiqué dans la recette originale. Si le mélange est trop épais, vous pourrez ajouter du liquide éventuellement.
- Lorsque vous préparez une casserole de légumes, vous devrez ajouter du liquide à la recette pour éviter que le mélange ne brûle le long des parois du pot.



## Carte de cuisson

Visiter le site [hamiltonbeach.ca](http://hamiltonbeach.ca) pour des recettes succulentes, des conseils et pour enregistrer votre produit en ligne!

Pour des résultats optimaux, remplir le pot jusqu'à mi-hauteur ou jusqu'à 2,5 cm (1 po) du rebord.  
Respecter toujours les instructions sur l'emballage.

RECETTE	INGRÉDIENTS POUR MIJOTEUSE DE 3 À 5 L (PINTES)	INGRÉDIENTS POUR MIJOTEUSE DE 6 À 7 L (PINTES)	INSTRUCTIONS
Pot-au-feu au boeuf	907 g (2 lb) de boeuf à braiser 5 ml (1 cuillère à café) de sel 2,5 ml (1 cuillère à café) de poivre 60 ml (1/4 de tasse) de bouillon de boeuf 1/2 à 1 enveloppe de soupe à l'oignon 1 oignon coupé en quartiers 2 pommes de terre coupées en quartiers 2 carottes coupées en morceaux de 2,5 cm (1 po)	1,3 à 2,2 kg (3 à 5 lb) de boeuf à braiser 7,5 ml (1-1/2 cuillère à café) de sel 5 ml (1 cuillère à café) de poivre 125 ml (1/2 tasse) de bouillon de boeuf 1 enveloppe de soupe à l'oignon 2 oignons coupés en quartiers 3 à 4 pommes de terre coupées en quartier 3 à 4 carottes coupées en morceaux de 2,5 cm (1 po)	<ol style="list-style-type: none"> <li>1. Assaisonner le bœuf à braiser avec le sel et le poivre.</li> <li>2. Saisir le rôti de tous les côtés à feu moyen-fort.</li> <li>3. Déposer les légumes dans le pot.</li> <li>4. Déposer le rôti de boeuf sur les légumes.</li> <li>5. Saupoudrer l'enveloppe de soupe à l'oignon.</li> <li>6. Verser le bouillon de boeuf sur la viande et les légumes.</li> <li>7. Couvrir et cuire à haute intensité (HIGH) pendant 5 heures puis à basse intensité (LOW) pendant 10 heures ou jusqu'à ce que la température interne atteigne 71 °C (160 °F) pour une cuisson mi-saignante. La cuisson à basse température (LOW) vous permettra d'obtenir une viande plus tendre.</li> </ol>
Chili	450 g (1 lb) de boeuf haché 1 enveloppe d'assaisonnement pour chili de 40 g (1,5 oz) 1 boîte de tomates en dés de 411 g (14,5 oz) 1 boîte de haricots secs de 453 g (16 oz) égouttés et rincés	907 g (2 lb) de boeuf haché 2 enveloppes d'assaisonnement pour chili de 40 g (1,5 oz) 2 boîtes de tomates en dés de 411 g (14,5 oz) 2 boîtes de haricots secs de 453 g (16 oz) égouttés et rincés	<ol style="list-style-type: none"> <li>1. Mélanger le boeuf, l'assaisonnement pour chili, les tomates en dés et les haricots secs dans le pot.</li> <li>2. Couvrir et cuire à haute intensité (HIGH) pendant 4 heures puis à basse intensité (LOW) pendant 8 heures ou jusqu'à ce que la température atteigne au moins 71 °C (160 °F)</li> </ol>
Poulet entier	1 poulet entier de 1,3 kg (3 lb) 2 gousses d'ail pelées 1/2 citron 1 feuille de laurier 5 ml (1 cuillère à café) de sel 2,5 ml (1 cuillère à café) de poivre 5 ml (1 cuillère à café) de paprika	1 poulet entier de 1,8 à 2,7 kg (4 à 6 lb) (ou deux poulets de 1,3 kg [3 lb]) 3 gousses d'ail pelées 1/2 citron 2 feuilles de laurier 10 ml (2 cuillères à café) de sel 5 ml (1 cuillère à café) de poivre 5 à 10 ml (1 à 2 cuillères à café) de paprika	<ol style="list-style-type: none"> <li>1. Retirer les abats et le cou de la cavité des poulets.</li> <li>2. Insérer l'ail, le citron et la feuille de laurier dans la cavité du poulet.</li> <li>3. Assaisonner le poulet avec le sel et le poivre.</li> <li>4. Placer les poulets dans le pot/appareil et saupoudrer de paprika.</li> <li>5. Couvrir et cuire à haute intensité (HIGH) pendant 4 heures puis à basse intensité (LOW) pendant 8 heures ou jusqu'à ce que la température atteigne 74 °C (165 °F).</li> </ol>

Visiter les différents sites gouvernementaux pour plus d'information à propos des températures internes de cuisson.

# Dépannage

## PROBLÈME POSSIBLE

## CAUSE POSSIBLE

**Les aliments ne sont pas assez cuits.**

- Les aliments ont-ils cuit avec le réglage garde au chaud? Ne pas utiliser le réglage de garde au chaud pour cuire les aliments; toujours utiliser les intensités élevées (HIGH) ou basses (LOW).
- Y a-t-il eu une panne électrique?
- Le réglage de basse intensité (LOW) a-t-il été choisi et utilisé pour un temps de cuisson basé sur la haute intensité (HIGH)?
- Le couvercle était-il placé correctement sur la mijoteuse?

**Les aliments ne sont pas cuits même après avoir suivi le temps de cuisson recommandé par ma recette.**

- Ceci peut survenir suite à des variations de tension électrique (phénomène commun presque partout) ou à l'altitude. Les petites variations de tension n'ont pas d'effets remarquables sur la plupart des appareils électroménagers. Cependant, elles peuvent nuire au temps de cuisson de la mijoteuse et nécessiter un temps de cuisson plus long. Allouer suffisamment de temps et choisir le réglage de température approprié. Vous apprendrez ces temps de cuisson plus ou moins longs avec l'expérience.

**La viande est trop cuite. Pourquoi?**

- Le pot était-il rempli jusqu'à la moitié de sa capacité? La mijoteuse a été conçue pour cuire entièrement les aliments dans un pot rempli à pleine capacité. Si le pot de la mijoteuse est rempli à mi-hauteur, vérifier si la viande est cuite de 1 à 2 heures avant la fin du temps de cuisson recommandé par la recette.
- Le nombre exact d'heures a-t-il été sélectionné selon la haute intensité (HIGH) ou la basse intensité (LOW)?
- La température des aliments continue de s'élever après avoir atteint la température désirée.

**Le joint du couvercle est affaissé.**

- Ceci peut être occasionné par un changement subit de température comme faire couler de l'eau froide sur un couvercle chaud. Laisser refroidir le couvercle à la température ambiante. Le joint reprendra sa forme originale après 24 heures.
- Pour maintenir la forme du joint, ne pas cuire en enclenchant les verrous et ne pas enclencher les verrous lors du rangement.

## Garantie limitée

### **Cette garantie s'applique aux produits achetés aux USA ou au Canada.**

Ce produit est garanti contre tout vice de matériau et de main-d'œuvre pendant une période un (1) an à partir de sa date d'achat original, sauf indication suivante. Pendant cette période, nous réparerons ou remplacerons ce produit à notre choix. LA PRÉSENTE GARANTIE REMPLACE TOUTE AUTRE GARANTIE OU CONDITION, EXPRESSE OU IMPLIQUÉE, ÉCRITE OU ORALE, Y COMPRIS, SANS S'Y LIMITER, TOUTE GARANTIE STATUTAIRE OU CONDITION DE QUALITÉ MARCHANDE OU DE CONVENANCE À UN USAGE PARTICULIER, TOUTE RESPONSABILITÉ EST EXPRESSÉMENT LIMITÉE À UN MONTANT ÉGAL AU PRIX D'ACHAT PAYÉ ET TOUTES RÉCLAMATIONS POUR DOMMAGE SPÉCIAL, INCIDENT ET CONSÉQUENT SONT PAR LA PRÉSENTE EXCLUSES. Il n'y a pas de garantie sur les articles suivants, qui peuvent être fournis avec ce produit, en particulier, sur les pièces en verre, les récipients en verre, les mécanismes de coupe/les tamis, les lames, les joints, les sceaux, les embrayages, les balais de moteur et/ou les agitateurs, etc. Cette garantie ne s'étend qu'à l'acheteur consommateur original et ne couvre aucune panne entraînée par un mauvais usage, un usage abusif, de la négligence, y compris une absence de nettoyer le produit régulièrement conformément aux instructions du fabricant, une utilisation à des fins commerciales, ou tout autre usage ne se conformant pas aux instructions imprimées. Cette garantie vous donne des droits juridiques particuliers, et vous pouvez également posséder d'autres droits juridiques qui varient d'un État à l'autre, ou d'une province à l'autre. Certains États ou provinces ne permettent pas de limites de garanties sur les dommages impliqués ou spéciaux, incidents ou secondaires, si bien que les limites de la présente peuvent ne pas s'appliquer à vous.

Si vous avez une réclamation en vertu de la présente garantie, NE RENVOYEZ PAS L'APPAREIL AU MAGASIN! Veuillez appeler notre NUMÉRO DE SERVICE À LA CLIENTÈLE (pour accélérer le service, préparez les numéros de modèle, de série et de type pour vous aider).

### **NUMÉROS DU SERVICE À LA CLIENTÈLE**

**Aux USA 1.800.851.8900**

**Au Canada 1.800.267.2826**

**Au Mexique 01.800.71.16.100**

**hamiltonbeach.ca**

**CONSERVEZ CES NUMÉROS COMME RÉFÉRENCES FUTURES !**

## SALVAGUARDIAS IMPORTANTES

Cuando utilice artefactos eléctricos, siempre deben seguirse precauciones de seguridad básicas a fin de reducir el riesgo de incendio, descarga eléctrica, y/o lesiones a personas, incluyendo las siguientes:

1. Lea todas las instrucciones.
2. Verifique que el voltaje de su instalación corresponda con el del producto.
3. No toque superficies calientes. Use los mangos o las perillas.
4. Para protegerse contra el riesgo de choque eléctrico, no sumerja el cordón, el enchufe ni la base en agua ni en ningún otro líquido.
5. Es necesario que haya buena supervisión cuando los niños utilicen aparatos o cuando éstos se estén utilizando cerca de niños.
6. Desenchúfelo del tomacorriente cuando no lo esté usando y antes de la limpieza. Deje que se enfríe antes de colocar o sacar alguna pieza.
7. No opere ningún aparato eléctrico si el cordón o el enchufe están averiados, después de un mal funcionamiento del aparato, o si éste se ha caído o averiado de alguna forma. Llame a nuestro número de llamada gratis de servicio al cliente, para obtener información sobre el examen, la reparación o ajuste eléctrico o mecánico.
8. El uso de accesorios no recomendados por el fabricante de electrodomésticos puede causar incendios, choques eléctricos o lesiones.
9. No lo use al aire libre.
10. No deje que el cordón cuelgue sobre el borde de una mesa o de un mostrador, o que toque alguna superficie caliente, incluyendo la superficie de una estufa.
11. No coloque el aparato sobre o cerca de una fuente de gas caliente o de un quemador eléctrico, ni dentro de un horno caliente.
12. Es importante tener extremo cuidado cuando se mueva un aparato electrodoméstico que contenga aceite caliente u otros líquidos calientes.
13. Para desconectar la olla eléctrica de cocimiento lento, coloque la perilla en la posición apagada (OFF); saque el enchufe del tomacorriente.
14. **Precaución:** Para evitar daños o peligros de choque eléctrico no cocine sobre la base. Cocine solamente dentro del revestimiento desmontable.
15. Evite cambios repentinos de temperatura, como la adición de alimentos refrigerados en una el recipiente de cerámica caliente.
16. No use el aparato electrodoméstico para ningún otro fin que no sea el indicado.

## ¡GUARDE ESTAS INSTRUCCIONES!

## INFORMACIÓN ADICIONAL DE SEGURIDAD

### **Este aparato ha sido diseñado solamente para uso doméstico.**

Este producto está concebido para la preparación, cocción y servicio de alimentos. Este producto no está concebido para su uso con materiales o productos no alimenticios.

**¡ADVERTENCIA!** Peligro de descarga eléctrica: Este aparato cuenta con un enchufe polarizado (una pata más ancha) que reduce el riesgo de una descarga eléctrica. El enchufe embona únicamente en una dirección dentro de un tomacorriente polarizado. No trate de obviar el propósito de seguridad del enchufe modificándolo de alguna manera o utilizando un adaptador. Si el enchufe no embona, inviértalo. Si aún así no embona, llame a un electricista para que reemplace el tomacorriente.

El largo del cable que se usa en este aparato fue seleccionado para reducir el peligro de que alguien se enganche o tropiece con un cable más largo. Si es necesario usar un cable más largo, se podrá usar un cable de extensión aprobado. Las especificaciones eléctricas nominales del cable de extensión debe ser igual o mayor que la especificaciones nominal de la cafetera. Es importante tener cuidado de colocar el cable de extensión para que no se pliegue sobre el mesa o la mesera en donde niños puedan tirar del mismo o tropezarse accidentalmente.

## TAPA Y OLLA: PRECAUCIONES E INFORMACIÓN

- Por favor maneje la Olla y Tapa cuidadosamente para asegurarles una vida larga.
- Evite cambios repentinos y extremos de temperatura. Por ejemplo, no coloque una Tapa u Olla caliente en agua fría o sobre una superficie húmeda.
- Evite golpear al Olla y Tapa contra el fregadero u otra superficie dura.
- No use la Olla o Tapa si está astillada, quebrada o severamente tallada.
- No use limpiadores abrasivos o estropajos de metal.
- La parte inferior de la Olla es muy áspera y puede dañar una cubuerta. Tenga precaución.
- La Olla y tapa pueden volverse muy calientes. Tenga precaución. No los ponga directamente sobre ninguna superficie o cubierta desprotegida.
- La Olla puede usarse en microondas y es a prueba de hornos, pero nunca caliente la Olla cuando esté vacía. Nunca coloque la Tapa en un quemador o sobre la estufa. No coloque la Tapa en un horno de microondas, horno convencional o sobre la estufa.

## REMUEVA LA TAPA Y OLLA

Cuando remueva la Tapa, inclínela de manera que la abertura quede hacia otro lado que no sea hacia usted para evitar quemaduras por el vapor.

Los lados de la Base de la olla de cocimiento lento se ponen muy calientes debido a los elementos caloríficos localizados en ella. Use las manijas en la base si es necesario. Use guantes para remover la Olla.

# Partes y Características

## Capacidad de Olla

Para mejores resultados, llene la olla al menos a la mitad pero no más de una pulgada del borde. Si sólo está llena a la mitad, revise si terminó 1 a 2 horas más temprano que en la receta.

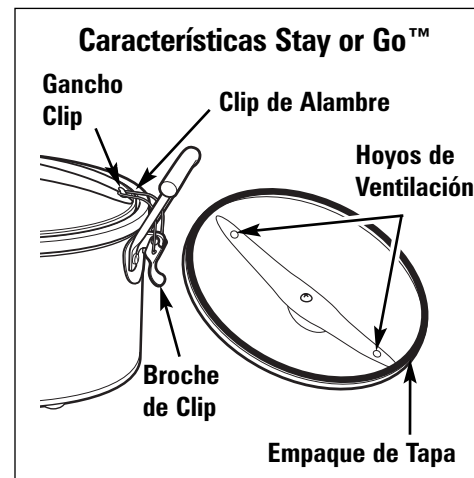
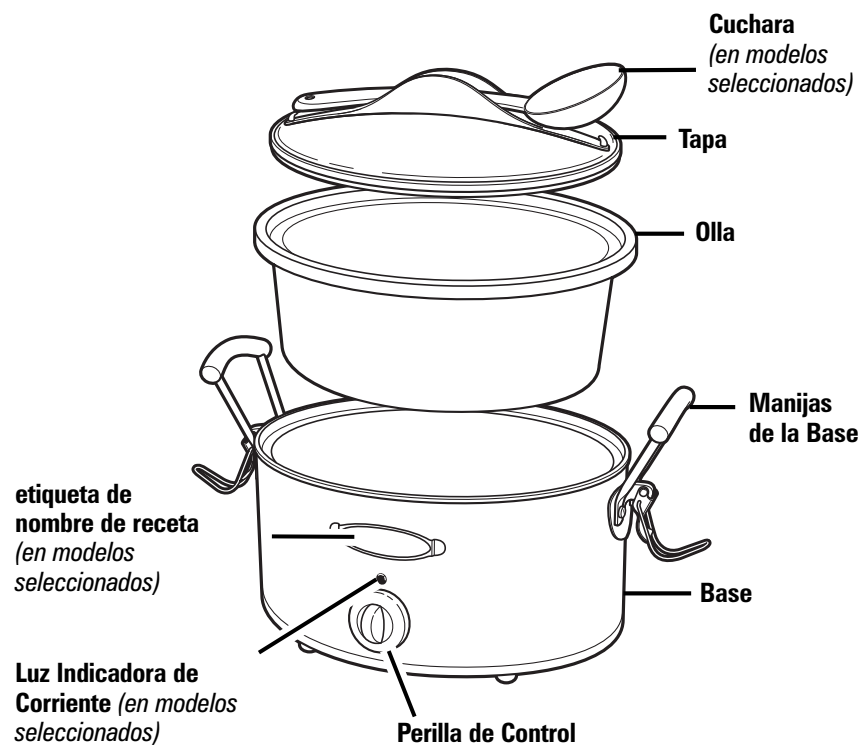

## En modelos seleccionados

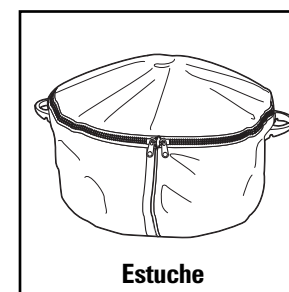
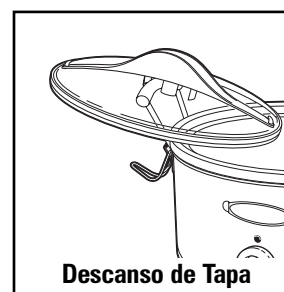

## Cómo Usar Su Olla de Coccion

**Antes de usar por primera vez:** Lave la tapa y olla en agua caliente jabonosa. Enjuague y seque.

**⚠ ADVERTENCIA Peligro de Seguridad de Comida.** La comida de estar lo suficientemente caliente para prevenir el crecimiento de bacterias antes de usar. Ajustes para Mantener Caliente El ajuste de Mantener Caliente debe ser usado solamente después de que una receta ha sido cocinada completamente. No recaliente la comida en el ajuste Mantener Caliente. Si la comida ha sido cocinada y luego refrigerada, recaliente en Bajo o Alto, luego cambie a Mantener Caliente. Visite [foodsafety.gov](http://foodsafety.gov) para más información.

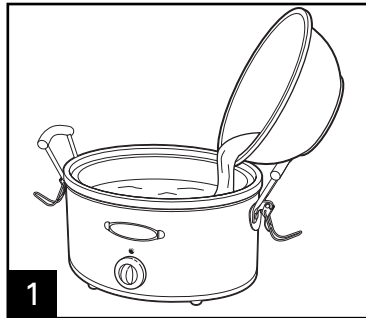

1

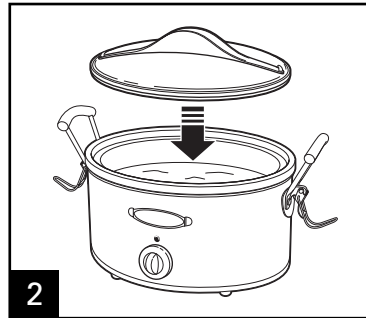

2

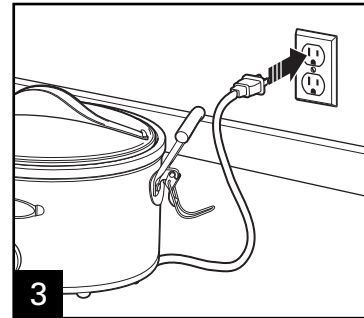

3

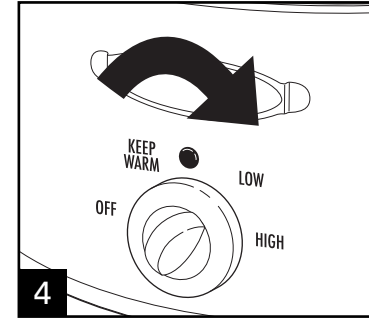

4

El wattaje ha sido ajustado para compensar la pérdida de calor a través de los hoyos de ventilación.

Gire la perilla de control a Bajo o Alto. No cocine en Mantener Caliente.

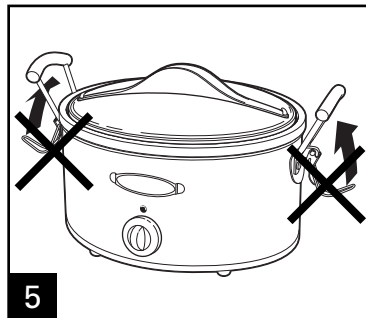

5

Nunca bloquee los clips durante el cocimiento

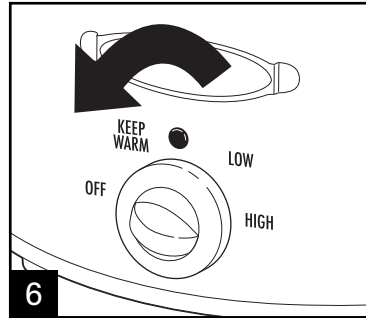

6

Cuando termine, APÁGUELO.

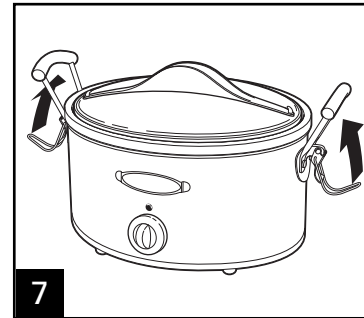

7

Asegure los clips de alambre para transportarlo.

# Limpeza y Cuidado

**⚠ ADVERTENCIA**

**Peligro de Descarga Eléctrica.**

Desconecte la energía antes de limpiar. No sumerja el cable, enchufe o base en ningún líquido.

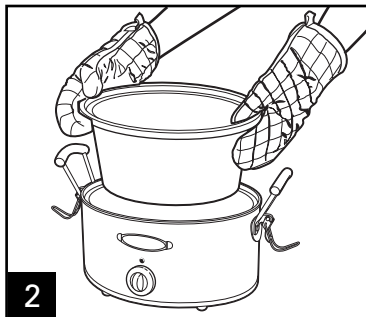
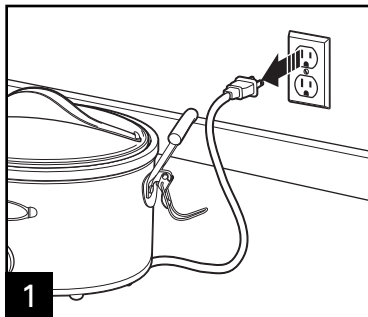

Remueva la olla y deje enfriar.

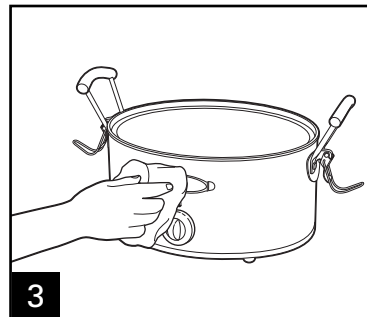



## *Concejos para Cocinar Lento*

- La olla debe estar por lo menos llenada a la mitad para mejores resultados. Si sólo está llena a la mitad, revise si terminó 1 a 2 horas más temprano que en la receta.
- No se requiere menear cuando se cocina lento y remover la tapa de vidrio resulta en una gran pérdida de calor y puede necesitar que se extienda el tiempo de cocinado. Sin embargo, si se cocina en Alto, puede querer menear ocasionalmente.
- Si cocina sopas o guisados, deje un espacio de 2 pulgadas (5 cm) entre la parte superior de la olla y la comida de manera que la receta pueda hervir.
- Muchas recetas requieren cocerse todo el día. Si su programa matutino no le deja tiempo para preparar una receta, hágalo la noche anterior. Coloque todos los ingredientes en la olla, cubra con la tapa y refrigere durante la noche. En la mañana, coloque la olla en la base.
- No use carne congelada sin cocer en la olla de cocimiento lento. Descongele la carne o pollo antes de cocinarla lento.
- Algunos alimentos no se adaptan a un cocimiento extendido en una olla de cocimiento lento. La pasta, mariscos, leche, crema o crema agria deben de agregarse 2 horas antes de servirse. La leche evaporada o sopas condensadas son perfectas para el cocimiento lento.
- Entre más contenido de grasa tenga la carne, menos líquido necesita. Si cocina carne con alto contenido de grasa, coloque rebanadas gruesas de cebolla debajo de la carne de manera que la carne no se asiente (y cocine) en la grasa.
- Las ollas de cocimiento lento permiten muy poca evaporación. Si hace su sopa, guisado o salsa favorita, reduzca el líquido indicado en la receta original. Si está muy espeso, se puede agregar líquido posteriormente.
- Si cocina una cacerola de tipo vegetal, necesita haber líquido en el recipiente para prevenir que se quemem los lados de la olla.

# Tabla para Cocinar

¡Visite [hamiltonbeach.com.mx](http://hamiltonbeach.com.mx) para más recetas deliciosas, consejos y para registrar su producto en-línea!

Para mejores resultados, llene la olla al menos a la mitad pero no más de una pulgada del borde. Siempre siga las direcciones del empaque.

RECETA	INGREDIENTES 3-5 CTS/L TAMAÑO OLLA DE COCCIÓN	INGREDIENTES 6-7 CTS/L TAMAÑO OLLA DE COCCIÓN	INSTRUCCIONES
Carne Asada en Olla	2 libras (907 g) de carne asada en olla 1 cucharadita (5 ml) de sal 1/2 cucharadita (2.5 ml) pimienta 1/4 (60 ml) de taza de caldo de carne 1/2 a 1 envuelto de mezcla de cebolla seca 1 cebolla, cortada en cuartos 2 papas, cortadas en cuartos 2 zanahorias, cortadas en pedazos de 1" (2.5 cm)	3-5 libras (1.3-2.2 kg) de carne asada en olla 1-1/2 cucharaditas (7.5 ml) de sal 1 cucharadita de pimienta (5 ml) 1/2 taza (125 ml) de caldo de carne 1 envuelto de mezcla de cebolla seca 2 cebollas, cortadas en cuartos 3-4 papas, cortadas en cuartos 3-4 zanahorias, cortadas en pedazos de 1" (2.5 cm)	1. Sazone el asado con sal y pimienta. 2. Caliente en medio-alto hasta asar todos los lados. 3. Coloque los vegetales en la olla. 4. Coloque el asado sobre los vegetales 5. Rocíe con mezcla de sopa de cebolla. 6. Salpique caldo de carne sobre carne y vegetales. 7. Cubra y cocine en ALTO por 5 horas, Bajo por 10 horas o hasta que la temperatura interna sea de por lo menos 160°F (71°C) para media. Cocinar en el ajuste BAJO resultará en una carne más suave.
Chili	1 libra (450 g) de carne molida 1 envuelto de 1.5 onzas (40 g) de sazónador de chili 1 lata de 14.5 onzas (411 g) de tomate en cuadritos 1 lata de 16 onzas (453 g) de alubias rojas, (drenadas y secadas)	2 libras (907 g) de carne molida 2 envueltos de 1.5 onzas (40 g) de sazónador de chili 2 latas de 14.5 (411 g) de tomate en cuadritos 2 latas de 16 onzas (453 g) de alubias rojas, (drenadas y secadas)	1. Combine la carne, sazónador de chili, tomate en cuadritos y alubias rojas en la olla. 2. Cubra y cocine en ALTO por 4 horas, BAJO por 8 horas o hasta que la temperatura sea de por lo menos 160°F (71°C).
Pollo Entero	Pollo entero de 3 libras (1.3 kg) 2 dientes de ajos, pelados 1/2 limón 1 laurel 1 cucharadita (5 ml) de sal 1/2 cucharadita (2.5 ml) pimienta 1 cucharadita (5 ml) de pimentón	Pollo entero de 4-6 libras (1.8-2.7 kg) (o dos pollos de 3 libras [1.3 kg]) 3 dientes de ajo, pelados 1/2 limón 2 laureles 2 cucharaditas (10 ml) sal 1 cucharadita (5 ml) de pimienta 1-2 cucharaditas (5-10 ml) de pimentón	1. Remueva los menudillos/cuello de la cavidad del pollo(s). 2. Coloque el ajo, limón y laurel en la cavidad de(los) pollo(s). 3. Sazone el(los) pollo(s) con sal y pimienta. 4. Coloque el(los) pollo(s) en la olla/batería de cocina y rocíe con pimentón. 5. Cubra y cocine en ALTO por 4 horas, BAJO por 8 horas o hasta que la temperatura interna sea de por lo menos 165°F (74°C).

Visite [www.foodsafety.gov](http://www.foodsafety.gov) para más información sobre temperaturas internas seguras para cocinar.

# Resolviendo Problemas

## PROBLEMA POTENCIAL

## PROBABLE CAUSA

**A la comida le falta cocer.**

- ¿Se cocinó la comida en el ajuste de Mantener Caliente? No cocine en Mantener Caliente; siempre cocine en los ajustes de calor Alto o Bajo.
- ¿Se interrumpió la corriente?
- ¿Seleccionó el ajuste de calor Bajo, pero uso el tiempo de cocción basado en el ajuste de calor Alto?
- ¿Colocó la tapa correctamente en la olla?

**La comida no se coció después de la cantidad de tiempo recomendada por mi receta.**

- Esto se puede deber a las variaciones de voltaje (que es común en todos lados) o la altitud. Las ligeras fluctuaciones en la corriente no tienen efectos notables en la mayoría de los aparatos. Sin embargo, puede alterar los tiempos de cocción en una olla de cocimiento lento al extender los tiempos de cocción. De un tiempo suficiente y seleccione el ajuste de calor adecuado. Aprenderá con la experiencia si se requiere de un tiempo menor o mayor.

**Mi comida se coció de más. ¿Por qué?**

- ¿Estaba al menos medio llena la olla? La olla de cocimiento lento ha sido diseñada para cocer completamente el alimento con una olla llena. Si la olla está sólo llena a la mitad, revise que esté lista 1a 2 horas antes del tiempo de la receta.
- ¿Seleccionó el número correcto de horas basado en la temperatura de cocción (Bajo o Alto)?
- Los alimentos continuarán incrementando la temperatura después que la temperatura deseada se ha alcanzado.

**Se colapsó el empaque de la tapa.**

- Esto puede causarse por cambios repentinos de temperatura, como pasar agua fría sobre una tapa caliente. Deje que la tapa se asiente a temperatura de habitación. Regresará a su forma original en 24 horas.
- Para ayudar a mantener la forma del empaque, no cocine con los broches ajustados y no almacene la unidad vacía con los broches ajustados.

# Hamilton Beach®

Grupo HB PS, S.A. de C.V.  
 Monte Elbruz No. 124 Int. 601  
 Col. Palmitas Polanco  
 México, D.F. C.P. 11560  
 01-800-71-16-100

## PÓLIZA DE GARANTÍA

PRODUCTO:	MARCA:	MODELO:
<p>Grupo HB PS, S.A. de C.V. cuenta con una Red de Centros de Servicio Autorizada, por favor consulte en la lista anexa el nombre y dirección de los establecimientos en la República Mexicana en donde usted podrá hacer efectiva la garantía, obtener partes, componentes, consumibles y accesorios; así como también obtener servicio para productos fuera de garantía. Para mayor información llame sin costo: <b>Centro de Atención al consumidor: 01 800 71 16 100</b></p>		
<p>Grupo HB PS, S.A. de C.V. le otorga a partir de la fecha de compra:  <b>GARANTÍA DE 1 AÑO.</b></p>		
<b>COBERTURA</b>		
<ul style="list-style-type: none"> <li>• Esta garantía ampara, todas las piezas y componentes del producto que resulten con defecto de fabricación incluyendo la mano de obra.</li> <li>• Grupo HB PS, S.A. de C.V. se obliga a reemplazar, reparar o reponer, cualquier pieza o componente defectuoso; proporcionar la mano de obra necesaria para su diagnóstico y reparación, todo lo anterior sin costo adicional para el consumidor.</li> <li>• Esta garantía incluye los gastos de transportación del producto que deriven de su cumplimiento dentro de su red de servicio.</li> </ul>		
<b>LIMITACIONES</b>		
<ul style="list-style-type: none"> <li>• Esta garantía no ampara el reemplazo de piezas deterioradas por uso o por desgaste normal, como son: cuchillas, vasos, jarras, filtros, etc.</li> <li>• Grupo HB PS, S.A. de C.V. no se hace responsable por los accidentes producidos a consecuencia de una instalación eléctrica defectuosa, ausencia de toma de tierra, clavija de enchufe en mal estado, etc.</li> </ul>		
<b>EXCEPCIONES</b>		
<p>Esta garantía no será efectiva en los siguientes casos:</p> <ol style="list-style-type: none"> <li>• Cuando el producto se hubiese utilizado en condiciones distintas a las normales. (Uso industrial, semi-industrial o comercial.)</li> <li>• Cuando el producto no hubiese sido operado de acuerdo con el instructivo de uso.</li> <li>• Cuando el producto hubiese sido alterado o reparado por personas no autorizadas por Grupo HB PS, S.A. de C.V. el fabricante nacional, importador o comercializador responsable respectivo.</li> </ol> <p>El consumidor puede solicitar que se haga efectiva la garantía ante la propia casa comercial donde adquirió su producto, siempre y cuando Grupo HB PS, S.A. de C.V. no cuente con talleres de servicio.</p>		

**PROCEDIMIENTO PARA HACER EFECTIVA LA GARANTÍA**

- Para hacer efectiva la garantía no deben exigirse mayores requisitos que la presentación del producto y la póliza correspondiente, debidamente sellada por el establecimiento que lo vendió.
- Para hacer efectiva la garantía, lleve su aparato al Centro de Servicio Autorizado más cercano a su domicilio (consulte la lista anexa).
- Si no existe Centro de Servicio Autorizado en su localidad llame a nuestro Centro de Atención al Consumidor para recibir instrucciones de como hacer efectiva su garantía.
- El tiempo de reparación, en ningún caso será mayor de 30 días naturales contados a partir de la fecha de recepción del producto en nuestros Centros de Servicio Autorizados.
- En caso de que el producto haya sido reparado o sometido a mantenimiento y el mismo presente deficiencias imputables al autor de la reparación o del mantenimiento dentro de los treinta días naturales posteriores a la entrega del producto al consumidor, éste tendrá derecho a que sea reparado o mantenido de nuevo sin costo alguno. Si el plazo de la garantía es superior a los treinta días naturales, se estará a dicho plazo.
- El tiempo que duren las reparaciones efectuadas al amparo de la garantía no es computable dentro del plazo de la misma. Cuando el bien haya sido reparado se iniciará la garantía respecto de las piezas repuestas y continuará con relación al resto. En el caso de reposición del bien deberá renovarse el plazo de la garantía.

DÍA \_\_\_ MES \_\_\_ AÑO \_\_\_

Si desea hacer comentarios o sugerencias con respecto a nuestro servicio o tiene alguna queja derivada de la atención recibida en alguno de nuestros Centros de Servicio Autorizados, por favor dirigirse a:

**GERENCIA INTERNACIONAL DE SERVICIO**  
01 800 71 16 100 • Email: [mexico.service@hamiltonbeach.com.mx](mailto:mexico.service@hamiltonbeach.com.mx)

**RED DE CENTROS DE SERVICIO AUTORIZADA GRUPO HB PS, S.A. DE C.V.****Distrito Federal**

**ELECTRODOMÉSTICOS**  
Av. Plutarco Elías Calles No. 1499  
Zacahuitzco MEXICO 09490 D.F.  
Tel: 01 55 5235 2323 • Fax: 01 55 5243 1397

**CASA GARCIA**  
Av. Patriotismo No. 875-B  
Mixcoac MEXICO 03910 D.F.  
Tel: 01 55 5563 8723 • Fax: 01 55 5615 1856

**Nuevo Leon**

**FERNANDO SEPULVEDA REFACCIONES**  
Ruperto Martínez No. 238 Ote.  
Centro MONTERREY, 64000 N.L.  
Tel: 01 81 8343 6700 • Fax: 01 81 8344 0486

**Jalisco**

**SERVICIOS DE MANTENIMIENTO CASTILLO**  
Garibaldi No. 1450  
Ladrón de Guevara  
GUADALAJARA 44660 Jal.  
Tel: 01 33 3825 3480 • Fax: 01 33 3826 1914

**Chihuahua**

**DISTRIBUIDORA TURMIX**  
Av. Paseo Triunfo de la Rep. No. 5289 Local 2 A.  
Int. Hipermart  
Alamos de San Lorenzo  
CD. JUAREZ 32340 Chih.  
Tel: 01 656 617 8030 • Fax: 01 656 617 8030

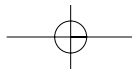
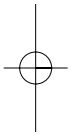
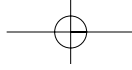

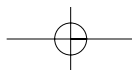
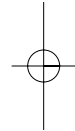
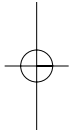
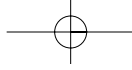

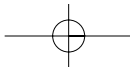

<b>Modelos:</b>	<b>Tipo:</b>	<b>Características Eléctricas:</b>
33162	SC24	120V~ 60Hz 265W
33163	SC24	120V~ 60Hz 265W
33162C	SC24	120V~ 60Hz 265W
33163C	SC24	120V~ 60Hz 265W
33162H	SC24	120V~ 60Hz 265W
33163H	SC24	120V~ 60Hz 265W
33163TC	SC24	120V~ 60Hz 265W
33164TC	SC24	120V~ 60Hz 265W
33163TCRB	SC24	120V~ 60Hz 265W
33144	SC06	120V~ 60Hz 195W
33145	SC06	120V~ 60Hz 195W
33145C	SC06	120V~ 60Hz 195W

Los números de modelo también pueden estar seguidos del sufijo "MX".

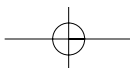
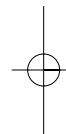
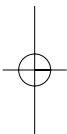



## Free Manuals Download Website

<http://myh66.com>

<http://usermanuals.us>

<http://www.somanuals.com>

<http://www.4manuals.cc>

<http://www.manual-lib.com>

<http://www.404manual.com>

<http://www.luxmanual.com>

<http://aubethermostatmanual.com>

Golf course search by state

<http://golfingnear.com>

Email search by domain

<http://emailbydomain.com>

Auto manuals search

<http://auto.somanuals.com>

TV manuals search

<http://tv.somanuals.com>