

**READ BEFORE USE**  
**LIRE AVANT D'UTILISER**  
**LEA ANTES DE USAR**

Visit [hamiltonbeach.com](http://hamiltonbeach.com) for  
delicious recipes and to register  
your product online!

Consulter [hamiltonbeach.ca](http://hamiltonbeach.ca) pour les  
recettes délicieuses et pour enregistrer  
votre produit!

Visite [hamiltonbeach.com](http://hamiltonbeach.com) para recetas  
deliciosas y para registro de su producto  
en línea.

**Questions?**

**Please call us – our friendly  
associates are ready to help.**

**USA: 1.800.851.8900**

**CAN: 1.800.267.2826**

**MEX: 01 800 71 16 100**

*Le invitamos a leer cuidadosamente  
este instructivo antes de usar su  
aparato.*



# Thermal Carafe Coffeemaker

*Cafetière de la carafe thermique*  
*Cafetera de jarra térmica*



English .....	2
Français .....	15
Espanol .....	28

*Dear Coffeemaker Owner,*

*Congratulations on your purchase. The Hamilton Beach® Eclectrics™ Collection adds a modern twist to those dependable, all-metal appliances you remember from yesteryear.*

*Owning a Hamilton Beach® is like owning a piece of history. In 1904, Louis Hamilton and Chester Beach teamed up to bring motorized appliances like vacuums, sewing machines, and mixers into American households. In honor of their 100-year legacy, we've combined the "built to last" metal construction of the past with the styling of today to bring lasting quality and style to your kitchen.*

*As you use your all-metal appliance, think about the history that came before it. Enjoy the confidence you have in a product backed by years of experience and a 3-year warranty. But most of all, fill your home with the delicious aroma of homemade recipes that your appliance helps you create!*

*I hope you enjoy your Hamilton Beach® Eclectrics™ appliance for many years to come.*

*Sincerely,*



*Michael J. Morecroft  
President and Chief Executive Officer  
Hamilton Beach/Proctor-Silex, Inc.*

## **WARNING**

### **Shock Hazard**

- Do not immerse this appliance in water or other liquid.
- If the plug on this appliance does not fit in your outlet:
  - Do not modify the plug.
  - Do not use an adaptor.
  - Have an electrician replace the obsolete outlet.

## **IMPORTANT SAFEGUARDS**

When using electrical appliances, basic safety precautions should always be followed to reduce the risk of fire, electric shock, and/or injury to persons, including the following:

1. Read all instructions.
2. Do not touch hot surfaces. Use handles or knobs. Care must be taken, as burns can occur from touching hot parts or from spilled, hot liquid.
3. To protect against electric shock, do not place cord, plug or coffeemaker in water or other liquid.
4. Close supervision is necessary when any appliance is used by or near children.
5. Unplug from outlet by firmly grasping the plug when either the coffeemaker or clock is not in use and before cleaning. Allow to cool before putting on or taking off parts and before cleaning the appliance.
6. Coffeemaker must be operated on a flat surface away from the edge of counter to prevent accidental tipping.
7. Do not operate any appliance with a damaged cord or plug, or after the appliance malfunctions or is dropped or damaged in any manner. Call our toll-free customer service number for information on examination, repair, or adjustment.
8. The use of accessory attachments not recommended by Hamilton Beach/Proctor-Silex, Inc. may result in fire, electrical shock or personal injury.
9. Do not use outdoors.
10. Do not let cord hang over edge of table or counter or touch hot surfaces, including stove.
11. The carafe is designed for use with this coffeemaker. It must never be used on a range top or in a microwave or conventional oven.
12. Do not use carafe with loose or weakened handle.
13. To avoid accidents, do not pour in direction of people.

- 14. Be certain carafe lid is securely in place during brew cycle and when pouring coffee. Do not use force when placing lid on carafe.
- 15. To disconnect coffeemaker, turn controls to OFF, then remove plug from wall outlet.
- 16. Do not place coffeemaker on or near a hot gas or electric burner or in a heated oven.

- 17. Warning: To reduce the risk of fire or electric shock, do not remove the bottom cover. No user serviceable parts are inside. Repair should be done by authorized service personnel only.
- 18. Do not use appliance for other than intended use.

## SAVE THESE INSTRUCTIONS!

### OTHER CONSUMER SAFETY INFORMATION

**This appliance is intended for household use only.**

The length of the cord used on this appliance was selected to reduce the hazards of becoming tangled in, or tripping over a longer cord. If a longer cord is necessary an approved extension cord may be used. The electrical rating of the extension cord must be equal to or greater than the rating of the coffeemaker. Care must be taken to arrange the extension cord so that it will not drape over the countertop or tabletop where it can be pulled on by children or accidentally tripped over.

To avoid an electrical circuit overload, do not use another high wattage appliance on the same circuit with your coffeemaker.

## Parts and Features

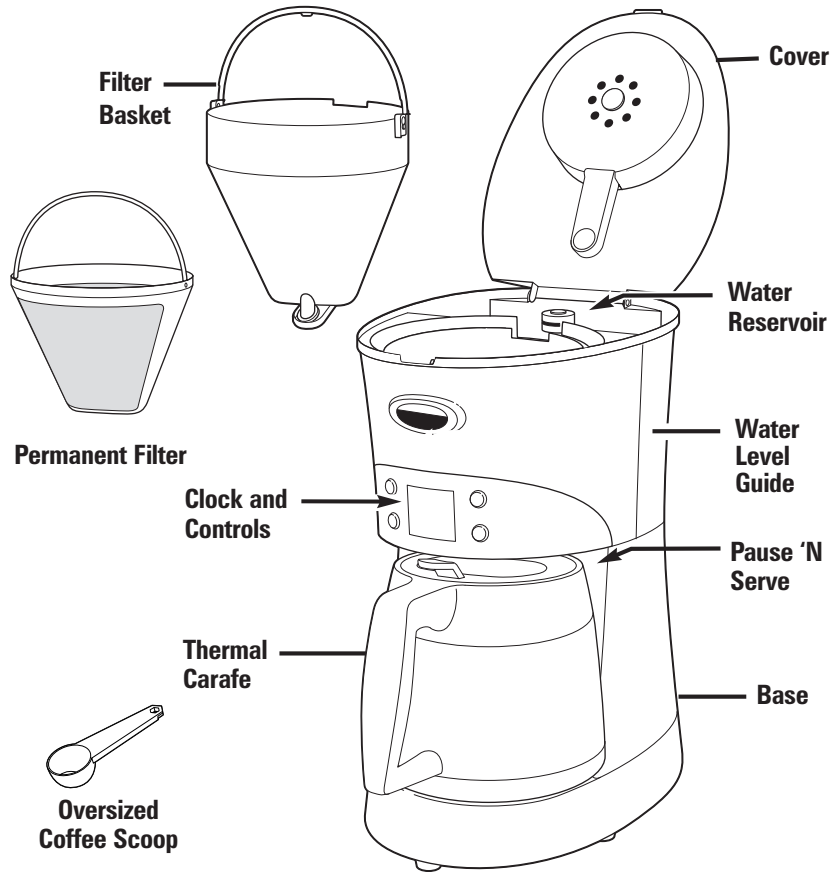

## Optional Accessories

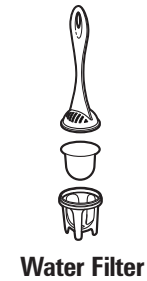

To Order Call:

1-800-851-8900 (U.S.) • 1-800-267-2826 (Canada)

01-800-71-16-100 (Mexico)

or visit [hamiltonbeach.com](http://hamiltonbeach.com)

# How to Make Coffee

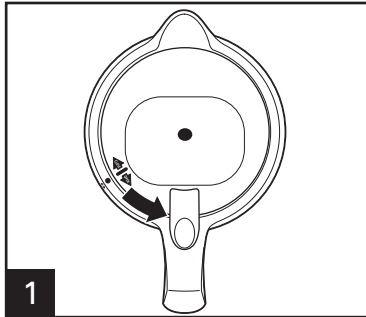

**1**  
Remove thermal carafe lid.

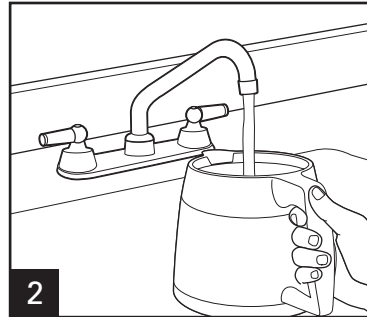

**2**  
Fill thermal carafe with desired amount of cold water.

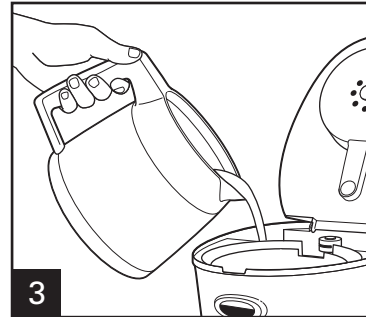

**3**

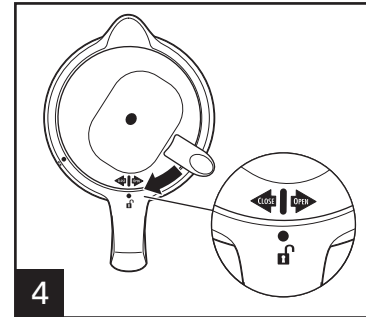

**4**  
Align with open lock and twist to lock in place.



**5**  
**For Hotter Coffee:** Before brewing, fill carafe with hot tap water and let stand 1 minute. Empty, place on base and begin brewing.

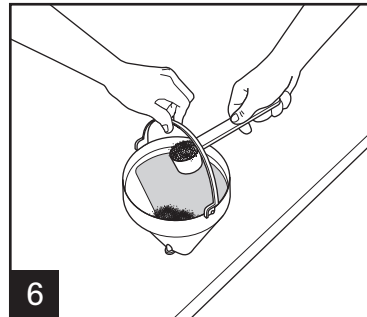

**6**  
Paper cone filter may be used in place of permanent filter.

Coffee Per Cup for Regular		Coffee Per Cup for Bold	
Cups	Scoops/Tbls	Cups	Scoops/Tbls
2	1/2	2	2/4
4	2/4	4	4/8
6	3/6	6	6/12
8	4/8	8	8/16
10	5/10	10	10/20

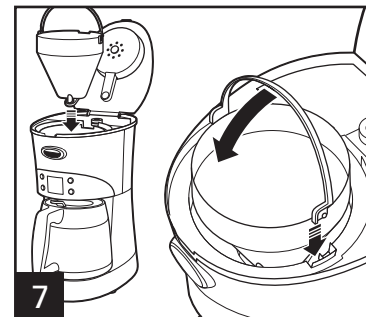

**7**  
Lock filter basket into place.  
**IMPORTANT:** Lid will not close all the way if filter basket handle is not locked securely into place.

## How to Make Coffee

Coffeemaker will shut off immediately after brewing.

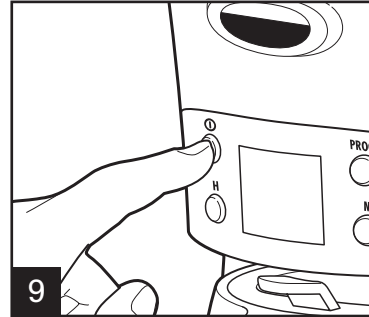
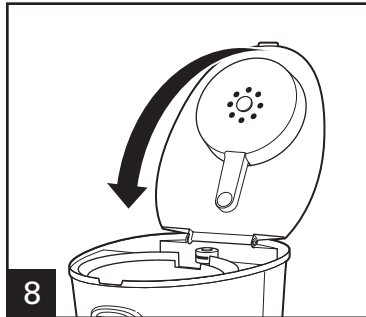

### ⚠ WARNING

#### Burn Hazard

Return Thermal Carafe to Base and ensure Auto Pause 'n Serve is engaged within 20 seconds. Hot water continues to flow into the Filter Basket when the Auto Pause 'n Serve feature is used. Overflowing coffee and hot water are a burn hazard.

## Programming

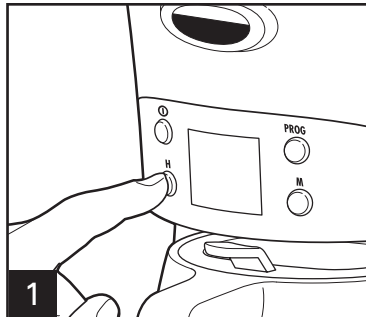

Press **H** and then **M** to set clock.

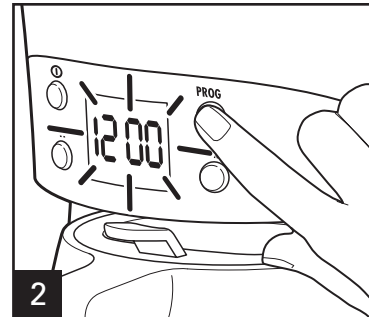

Hold **PROG** until clock flashes.

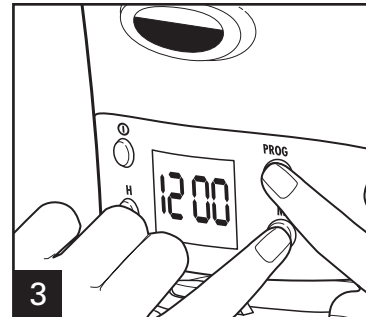

Continue holding **PROG** button, press **H** and **M** until the desired brewing start time is reached.

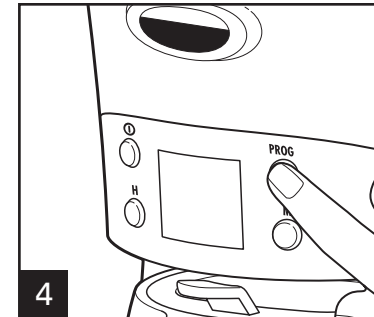

Press **PROG** momentarily to activate automatic brewing.

# How to Make Iced Coffee

Coffeemaker will shut off immediately after brewing.

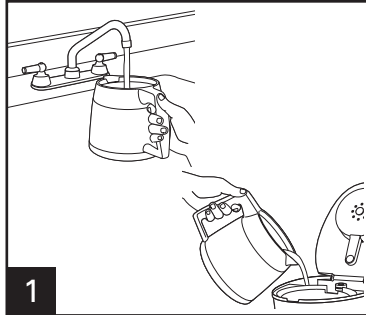

1

Fill water reservoir to a maximum of 6 cups.

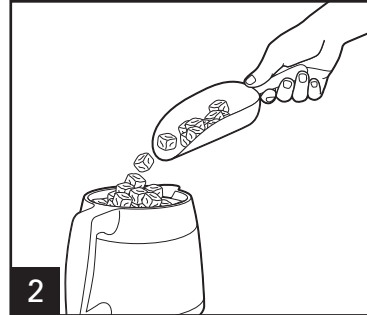

2

Fill thermal carafe with ice to just below inside rim.

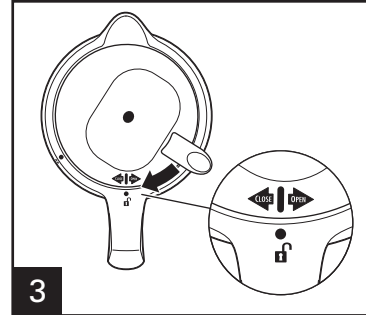

3

Align with open lock and twist to lock in place.

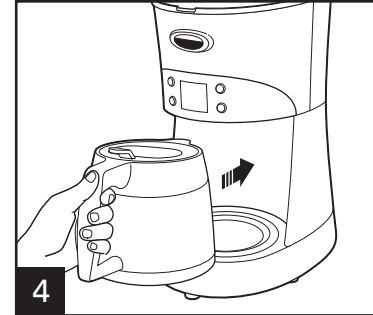

4

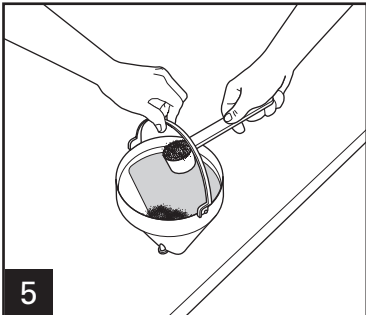

5

Brew double strength coffee for Iced Coffee. For a full pot, use 10 scoops or 20 tablespoons of ground coffee.

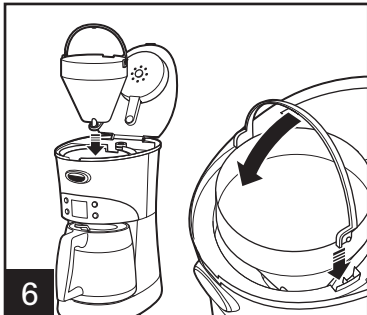

6

Lock filter basket into place. **IMPORTANT:** Lid will not close all the way if filter basket handle is not locked securely into place.

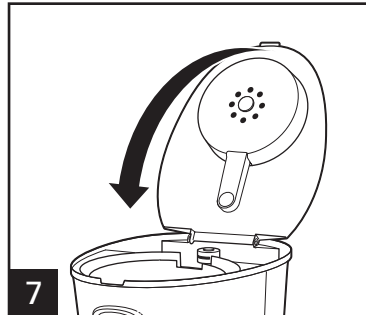

7

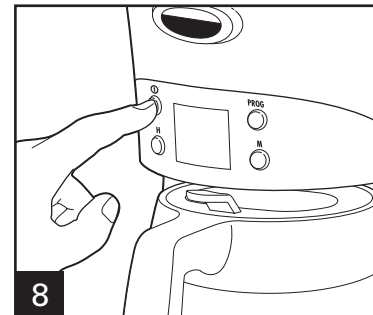

8

8



## Water Filter (Optional Accessory)

The water filter can help achieve a better tasting cup of coffee by removing chlorine and impurities from tap water. It is recommended that this filter be replaced every 60 brew cycles.

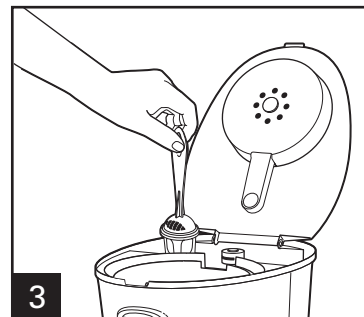
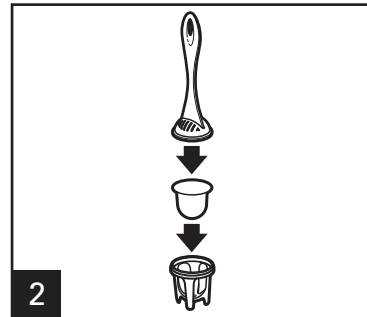
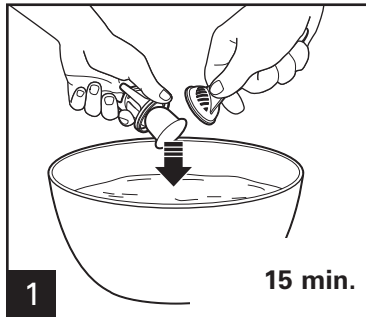

**To Order Water Filter Call:**  
**1.800.851.8900 (U.S.)**  
**1.800.267.2826 (Canada)**  
**01.800.71.16.100 (Mexico)**  
or visit [hamiltonbeach.com](http://hamiltonbeach.com)

## Cleaning with Coffeemaker Cleaner



Coffeemaker cleaner is the recommended method for cleaning and is preferred over vinegar as it is more effective and leaves NO odor.

Follow package directions on coffeemaker cleaner.

**To Order Cleaner/Descaler Call:**  
**1.800.851.8900 (U.S.)**  
**1.800.267.2826 (Canada)**  
**01.800.71.16.100 (Mexico)**  
or visit [hamiltonbeach.com](http://hamiltonbeach.com)

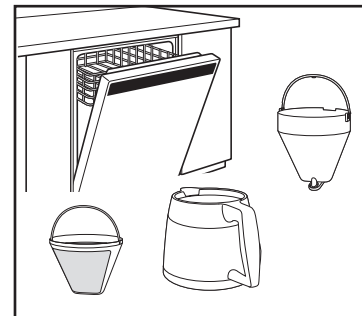

## Cleaning with Vinegar

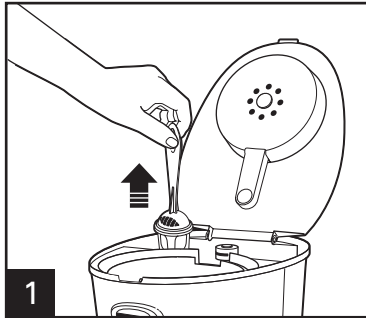

**1** Remove optional water filter.

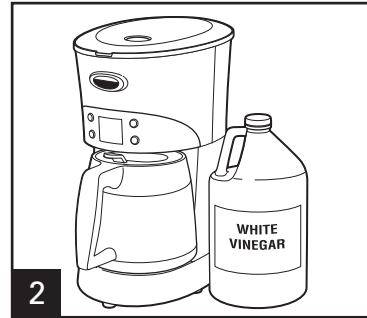

**2** Pour 1 pint (2 cups/500 ml) vinegar into water reservoir.

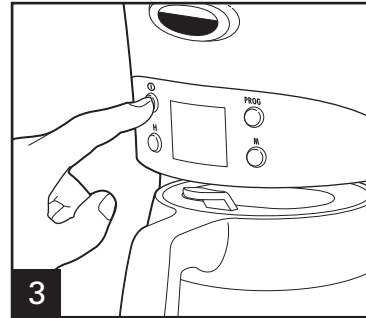

**3** Press ON (Ⓢ). Turn OFF (Ⓢ) after 20 seconds and wait 30 minutes. Press ON (Ⓢ). Turn OFF (Ⓢ) when finished. When cool, empty reservoir and rinse.

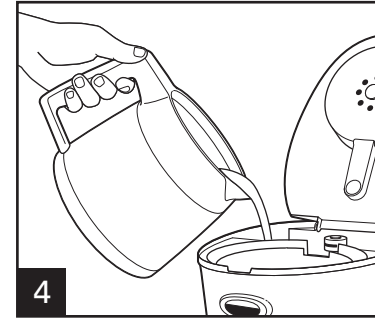

**4** Run 2-3 more brew cycles with CLEAN WATER only. Allow to cool between cycles.

## Recipes

### **Creamy Coffee**

6 cups (1.5 L) brewed coffee (chilled)  
1/2 pint (500 ml) vanilla ice cream  
8 ounces (250 ml) Irish Crème liqueur

Place all ingredients in blender jar; cover. Blend on medium speed until desired consistency is reached. Yield: 4 servings.

### **Coffee Shake Supreme**

4 scoops vanilla ice cream  
1 cup (250 ml) strong coffee, chilled  
1/2 banana, mashed  
2 tablespoons (30 ml) powdered sugar  
1 tablespoon (15 ml) Irish Crème liqueur (optional)  
Whipped cream (for garnish)

Place all ingredients into blender jar (except whipped cream); cover. Blend on high speed until desired consistency is reached. Garnish with whipped cream. Yield: 1 servings.

### **Cappuccino Cooler**

2 cups (500 ml) cold coffee  
2 cups (500 ml) vanilla ice cream  
1/2 cup (125 ml) chocolate syrup  
Ice  
Whipped cream (for garnish)

In blender jar, combine cold coffee, ice cream and chocolate syrup; cover. Blend until smooth. Pour over crushed ice. Top with whipped cream if desired. Yield: 4 servings.

### **Coffee & Cream**

1 cup (250 ml) strong cold coffee  
1 cup (250 ml) ice  
6 ounces (170 g) nonfat coffee yogurt  
2 tablespoons (30 ml) sugar

Place all ingredients into blender jar; cover. Pulse for 20 seconds or until smooth. Yield: 2 servings.

### **Iced Latte**

1 cup (250 ml) club soda  
1/2 cup (125 ml) vanilla syrup  
1 cup (250 ml) non-fat powdered milk  
1/4 cup (60 ml) coffee  
1 cup (250 ml) ice

Place all ingredients into blender jar; cover. Blend on medium speed until smooth. Yield: 2 servings.

# Troubleshooting

## POTENTIAL PROBLEM

## PROBABLE CAUSE

Filter basket overflows or coffee brews slowly.

- Filter basket is not securely in place. See How to Make Coffee.
- Carafe not securely placed on Base.
- Excessive amounts of coffee.
- Coffee ground too finely (not automatic drip grind).
- Carafe removed during brewing for more than 15 seconds and not placed securely back on Base.
- Coffeemaker needs cleaning.

### **If using a paper filter:**

- Coffee grounds between paper filter and filter basket.
- Paper filter not open and in proper position.
- Rinse filter basket before inserting paper filter so the edges will remain pressed against the sides of the basket.
- Poor quality paper filter.

Coffee leaks onto base.

- Coffee filter basket needs cleaning.

Coffee tastes bad.

- Coffeemaker needs cleaning.
- Coffee ground other than automatic drip.
- Coffee-to-water ratio unbalanced. Adjust for personal preference.
- Poor coffee quality and freshness.
- Poor water quality (use filtered or bottled water).

Coffee sediment in cup.

- Use cone paper filter instead of permanent stainless steel coffee filter.

# Troubleshooting

## POTENTIAL PROBLEM

Coffee not brewing or unit will not turn on.

Longer than normal brew time.

## PROBABLE CAUSE

- Water reservoir is empty.
- Unit is unplugged.
- Power outage.
- Power surge. Unplug then plug the unit back in.
- Clock requires reset after power outage.
- The Auto Shutoff feature turns coffeemaker off after two hours. Turn coffeemaker off and back on to brew additional pots of coffee.

- Mineral deposits can build up in the pump of your coffeemaker. Periodic cleaning of the inside of the unit is recommended. More frequent cleaning may be necessary, depending on the hardness of your water. Clean the coffeemaker.  
**NOTE:** Do not disassemble the unit.

# Limited Warranty

**This warranty applies to products purchased in the U.S. or Canada.**

Congratulations! You now own one of the finest coffeemakers. We're so confident in the quality and craftsmanship of your new coffeemaker that we're backing your purchase with a No-Hassle 3-Year Replacement Warranty. If your coffeemaker malfunctions within 3 years of purchase, we will deliver a brand new replacement coffeemaker to your door and remove the old unit at no cost to you. Here's how it works:

<b>Warranty Term</b>	<b>To fulfill the warranty:</b>	<b>Hamilton Beach® will</b>	<b>Hamilton Beach® will not pay for</b>
<p>Three years from date of original purchase for coffeemakers operated in the continental United States, Alaska, Hawaii, and Canada.</p> <p>This warranty applies only to the original consumer purchaser.</p>	<ol style="list-style-type: none"> <li>1. Follow the instructions in this Manual. Refer to <b>Troubleshooting</b> section if you have any problems operating the unit. If you have any questions, call one of the Customer Service numbers.</li> <li>2. Keep your proof of purchase. If the unit malfunctions within 3 years of purchase, call one of the Customer Service numbers.</li> </ol>	<ol style="list-style-type: none"> <li>1. Send a pre-paid shipping label so you can send us the unit.</li> <li>2. Ship a brand new replacement unit to your address.</li> </ol>	<p>Product failures arising from abuse, misuse, neglect, use for commercial purposes, or use contrary to this Manual.</p> <p>THIS WARRANTY IS IN LIEU OF ANY OTHER WARRANTY OR CONDITION, EXPRESS OR IMPLIED, WRITTEN OR ORAL, INCLUDING ANY WARRANTY, STATUTORY WARRANTY OR CONDITION OF MERCHANTABILITY OR FITNESS FOR A PARTICULAR PURPOSE. ANY LIABILITY IS EXPRESSLY LIMITED TO THE PURCHASE PRICE PAID. ALL CLAIMS FOR SPECIAL, INCIDENTAL OR CONSEQUENTIAL DAMAGES ARE EXPRESSLY EXCLUDED.</p>

**CUSTOMER SERVICE NUMBERS**

In the U.S. 1.800.851.8900

In Canada 1.800.267.2826

In Mexico 01.800.71.16.100

[hamiltonbeach.com](http://hamiltonbeach.com)

**KEEP THESE NUMBERS FOR FUTURE REFERENCE!**

*Cher propriétaire de cafetière,*

*Félicitations pour votre achat. La Collection Hamilton Beach® Eclectrics™ ajoute une touche moderne à ces appareils électroménagers fiables, entièrement en métal, que vous vous rappelez d'hier.*

*Posséder un Hamilton Beach®, c'est posséder un morceau d'histoire. En 1904, Louis Hamilton et Chester Beach se sont associés pour amener dans les foyers américains des appareils électroménagers comme les aspirateurs, les machines à coudre et les mélangeurs. En l'honneur de leur 10ème anniversaire, nous avons réussi à construire pour durer, un appareil en métal du passé et à y ajouter le style d'aujourd'hui pour amener une qualité durable et du style dans votre cuisine.*

*Quand vous utiliserez votre appareil tout en métal, pensez à l'histoire qui l'a précédé. Profitez de la confiance que vous avez dans un produit soutenu par des années d'expérience et 3 années de garantie. Mais plus que tout, remplissez votre foyer de la senteur délicieuse des recettes maison que votre appareil électroménager vous aide à créer!*

*J'espère que vous profiterez de votre appareil Hamilton Beach® Eclectrics™ pendant de nombreuses années.*



**Michael J. Morecroft**  
*Président et PDG*  
*Hamilton Beach/Proctor-Silex, Inc.*

## **⚠ AVERTISSEMENT**

### **Risque d'électrocution**

- N'immergez pas cet appareil dans l'eau ou tout autre liquide.
- Si la fiche de cet appareil refuse de s'introduire dans la prise :
  - Ne modifiez pas la fiche.
  - N'utilisez pas un adaptateur.
  - Demandez à un électricien de remplacer la prise électrique défectueuse.

## **DIRECTIVES IMPORTANTES DE SÉCURITÉ**

Pour utiliser un appareil électroménager, vous devez toujours prendre des mesures élémentaires de sécurité pour réduire le risque d'incendie, d'électrocution et/ou de blessure corporelle, en particulier les mesures suivantes :

1. Lisez toutes les instructions.
2. Ne touchez pas aux surfaces chaudes. Utilisez les poignées ou les boutons. Vous devez être très prudent car vous pourriez vous brûler en touchant des pièces chaudes ou en renversant un liquide chaud.
3. Afin de vous prémunir contre les chocs électriques, ne plongez pas le cordon d'alimentation, la fiche ou la cafetière dans l'eau ou tout autre liquide.
4. Surveillez attentivement les enfants lorsque ceux-ci utilisent l'appareil ou lorsqu'il est utilisé à proximité d'eux.
5. Débranchez l'appareil de la prise de courant lorsque vous ne vous servez pas de la cafetière ou de l'horloge ou avant de le nettoyer. Laissez-le refroidir avant d'enlever ou de remettre en place des pièces ou de nettoyer l'appareil.
6. Lorsque la cafetière est en fonctionnement, elle doit toujours se trouver sur une surface plate et loin du bord du comptoir pour éviter tout renversement accidentel.
7. Ne faites pas fonctionner un appareil avec un cordon ou une fiche endommagé, ou lorsque l'appareil ne fonctionne pas correctement, qu'il est tombé ou qu'il a été endommagé d'une manière quelconque. Veuillez composer notre numéro d'assistance à la clientèle pour des renseignements concernant un examen, une réparation ou un réglage.
8. L'utilisation d'accessoires qui ne sont pas recommandés par Hamilton Beach/Proctor-Silex, Inc. peut causer un incendie, un choc électrique ou des blessures.
9. N'utilisez pas la cafetière à l'extérieur.
10. Ne laissez pas le cordon pendre au bord d'une table ou d'un comptoir ou entrer en contact avec une surface chaude, y compris la cuisinière.
11. La verseuse est conçue pour être utilisée avec cette cafetière. Elle ne doit jamais être utilisée sur la cuisinière ou dans un four à micro-ondes.
12. N'utilisez pas une verseuse fêlée ou dont la poignée est desserrée ou endommagée.



13. Afin d'éviter des accidents, ne versez pas dans la direction des personnes.
14. Assurez-vous que le couvercle est bien fermé durant la préparation du café et lorsque vous le versez. Ne forcez pas en plaçant le couvercle sur la verseuse.
15. Pour débrancher la cafetière, placez l'interrupteur à la position ARRÊT (OFF), puis enlevez la fiche de la prise de courant.
16. Ne placez pas la cafetière près d'un brûleur électrique ou à gaz chaud ou dans un four chaud.
17. Avertissement : afin de diminuer le risque d'incendie ou de choc électrique, n'enlevez pas le couvercle du dessous. Il ne s'y trouve aucune pièce réparable. Les réparations ne doivent être effectuées que par un technicien autorisé.
18. N'utilisez cet appareil qu'aux fins pour lesquelles il a été conçu.

## CONSERVEZ CES INSTRUCTIONS !

### AUTRES RENSEIGNEMENTS RELATIFS À LA SÉCURITÉ DU CONSOMMATEUR

**Cet appareil est conçu uniquement pour l'usage domestique.**

La longueur du cordon de cet appareil a été choisie de façon à réduire le risque de s'y accrocher ou de de trébucher dessus. Si un cordon plus long est nécessaire, utiliser une rallonge homologuée. Le calibre de la rallonge doit être le même que celui de la cafetière ou supérieur. Lorsqu'on utilise une rallonge, elle doit être disposée de manière à ne pas pendre du comptoir ou du bord de la table de travail, car des enfants pourraient tirer dessus par inadvertance, et elle pourrait faire trébucher quelqu'un.

Afin d'éviter une surcharge électrique, évitez d'utiliser un autre appareil à haute puissance sur le même circuit que la cafetière.

## Pièces et caractéristiques

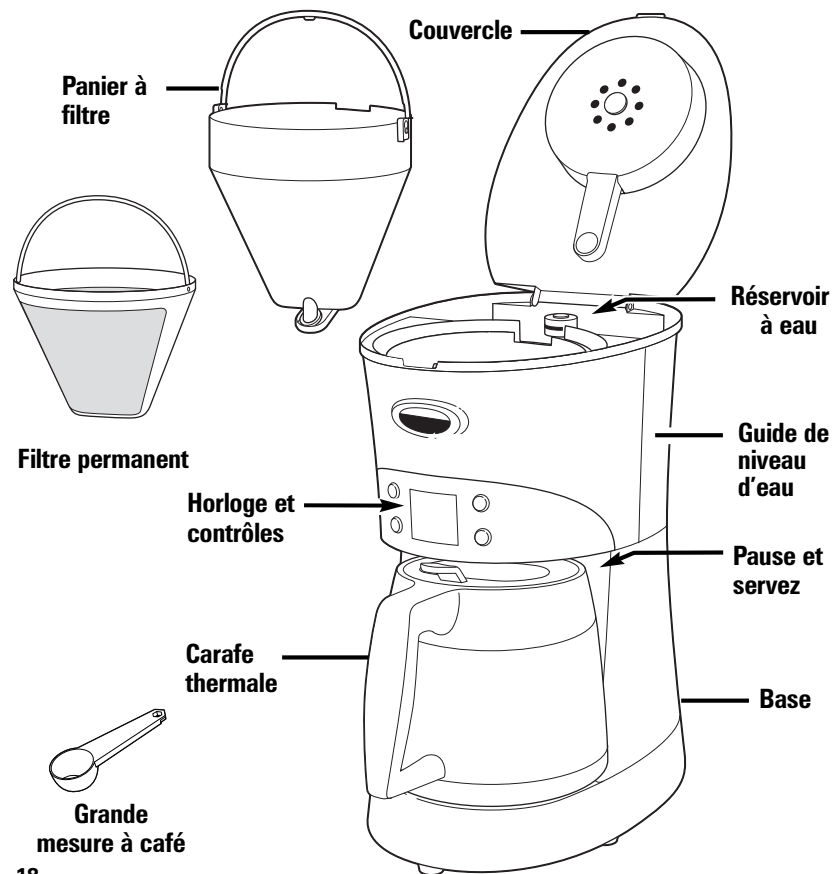

## Accessoires en option



Filtre à eau



Nettoyant et détartrant

Pour commander, appelez les numéros suivants :  
1-800-851-8900 (U.S.) • 1-800-267-2826 (Canada)  
01-800-71-16-100 (Mexique)  
ou visitez le site Web [hamiltonbeach.com](http://hamiltonbeach.com)

## Comment faire votre café

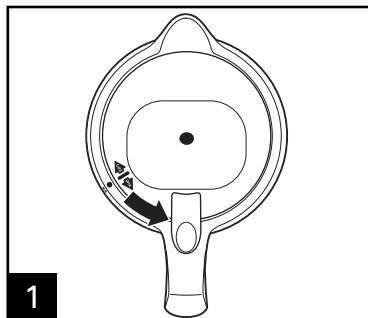

**1** Enlevez le couvercle de la carafe thermique.

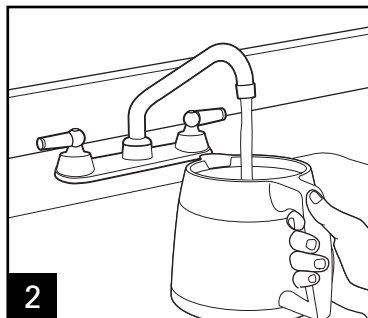

**2** Emplissez la carafe thermique du montant désiré d'eau froide.

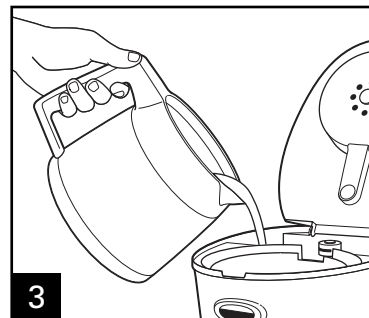

**3**

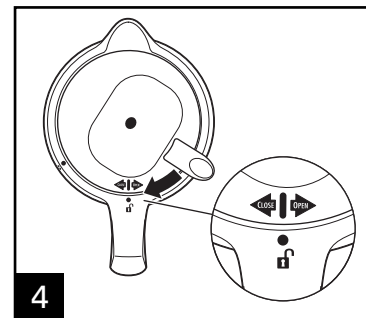

**4** Alignez avec le verrou ouvert et tournez pour verrouiller en place.



**5** **Pour obtenir du café plus chaud :** Avant d'infuser, emplissez la carafe d'eau chaude du robinet et laissez reposer 1 minute. Videz, placez sur la base et commencez à infuser.

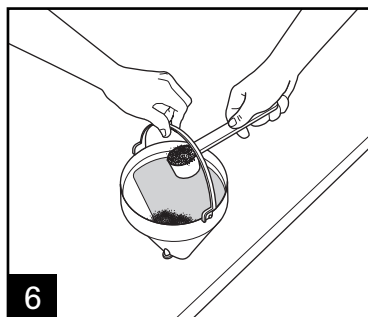

**6** Vous pouvez utiliser un filtre conique en papier à la place du filtre permanent.

Café par tasse pour du café normal		Café par tasse pour fort	
Tasse	Mesures/ c. à soupe	Tasse	Mesures/ c. à soupe
2	1/2	2	2/4
4	2/4	4	4/8
6	3/6	6	6/12
8	4/8	8	8/16
10	5/10	10	10/20

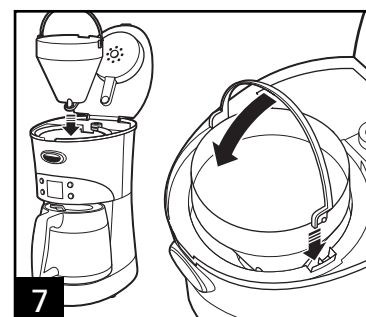

**7** Verrouillez en place le panier à filtre. **IMPORTANT** : le couvercle ne se ferme pas complètement si l'anse du panier à filtre n'est pas solidement verrouillée en place.

## Comment faire votre café

Votre cafetière s'arrêtera immédiatement après avoir infusé.

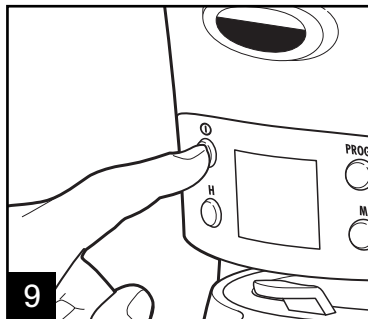
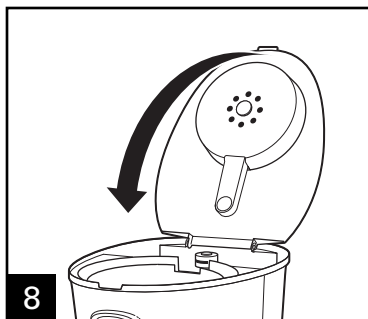

### **AVERTISSEMENT**

#### **Danger de brûlure**

Remettez la carafe thermique sur sa base et assurez-vous d'appuyer sur Auto Pause 'n Serve dans les 20 secondes suivantes. L'eau chaude continue à couler dans le panier à filtre quand vous utilisez la fonction Auto Pause 'n Serve. Le café et l'eau chaude qui débordent entraînent un danger de brûlures.

## Programmation

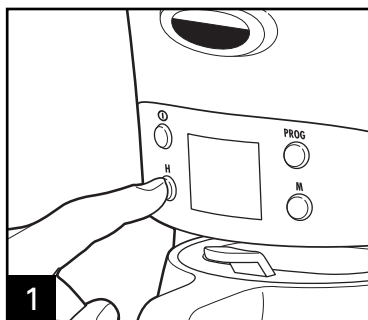

1 Appuyez sur H et ensuite sur M pour régler la minuterie.

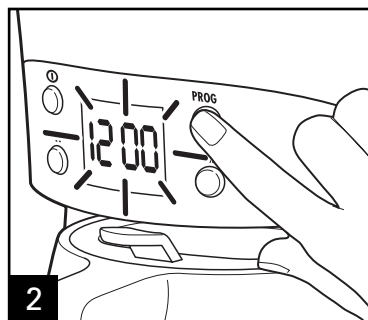

2 Appuyez sur PROG jusqu'à ce que l'heure clignote.

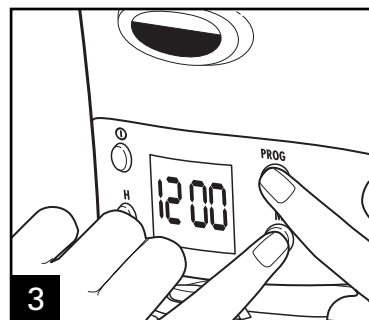

3 En continuant à appuyer sur le bouton PROG, appuyez sur H et sur M jusqu'à ce que l'heure désirée de début d'infusion apparaisse.

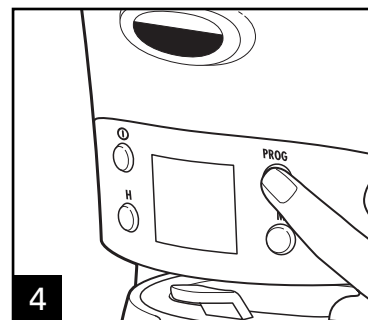

4 Appuyez sur PROG brièvement pour mettre en marche l'infusion automatique.

## Comment faire du café glacé

Votre cafetière s'arrêtera immédiatement après avoir infusé.

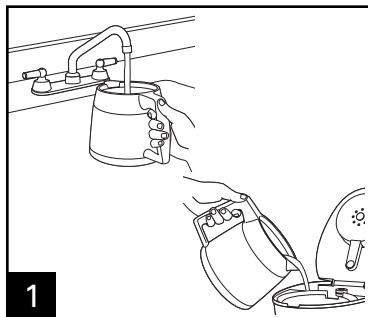

**1** Remplir du réservoir d'eau à au maximum 6 tasses.

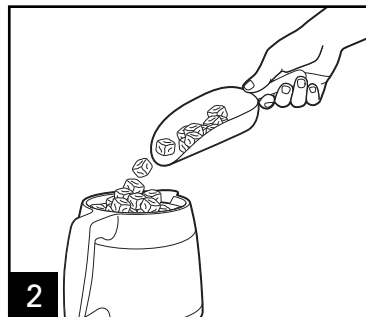

**2** Emplissez la carafe thermique de glace jusqu'à au dessous du bord sa garniture intérieure.

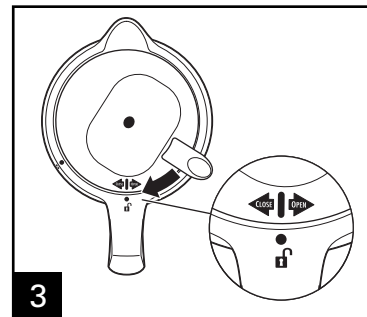

**3** Alignez avec le verrou ouvert et tournez pour verrouiller en place.

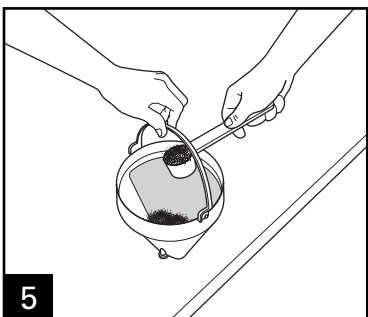
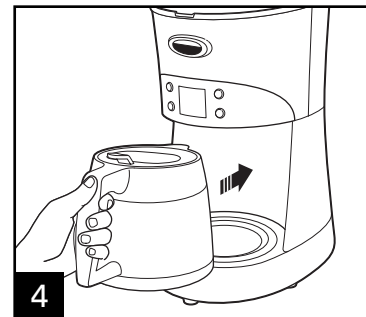

**5** Infusez du café doublement fort pour du café glacé. Pour une carafe entière, utilisez 10 mesures ou 20 cuillers à soupe de café moulu.

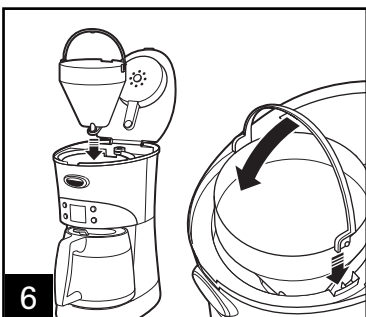

**6** Verrouillez en place le panier à filtre. **IMPORTANT** : le couvercle ne se ferme pas complètement si l'anse du panier à filtre n'est pas solidement verrouillée en place.

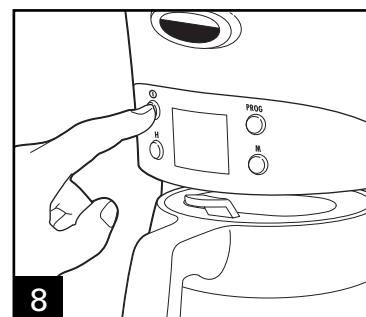
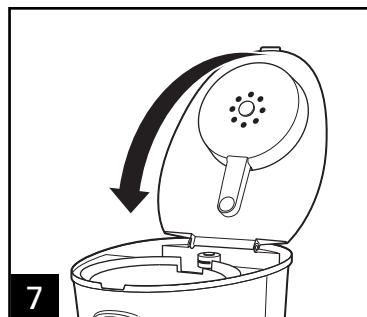

## Filtre à eau

(accessoire en option)

Le filtre à eau peut aider à obtenir une tasse de café qui a meilleur goût en enlevant le chlore et les impuretés de l'eau du robinet. Nous vous recommandons de remplacer ce filtre tous les 60 cycles d'infusion.

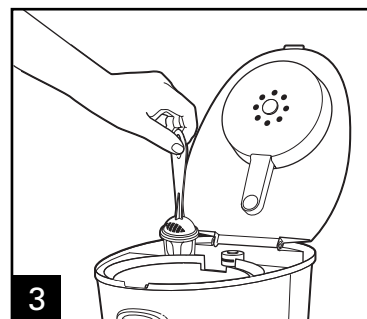
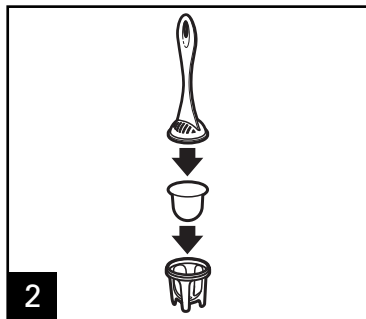
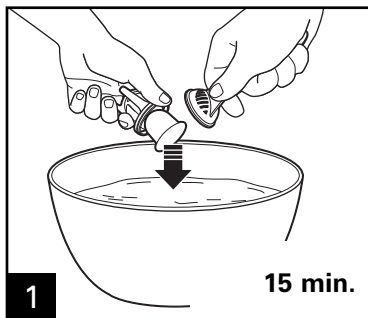

**Pour commander appelez les numéros suivants :**  
**1.800.851.8900 (U.S.)**  
**1.800.267.2826 (Canada)**  
**01.800.71.16.100 (Mexique)**  
ou visitez le site Web  
**hamiltonbeach.com**

## Nettoyage avec le nettoyant de cafetière



Nous recommandons d'utiliser un nettoyant de cafetière vendu dans le commerce pour nettoyer, plutôt que du vinaigre, car il protège mieux et ne laisse pas d'odeur.

Suivez les instructions du paquet de nettoyant de cafetière commercial.

**Pour commander un nettoyant/détartrant, appelez les numéros suivants :**

**1.800.851.8900 (U.S.)**

**1.800.267.2826 (Canada)**

**01.800.71.16.100 (Mexique)**

ou visitez le site Web  
**hamiltonbeach.com**

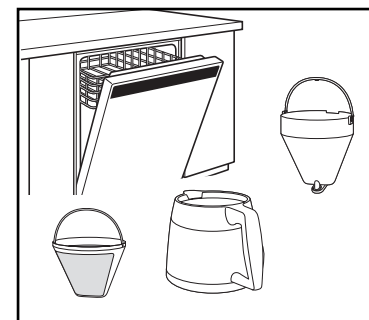

## Nettoyage avec du vinaigre

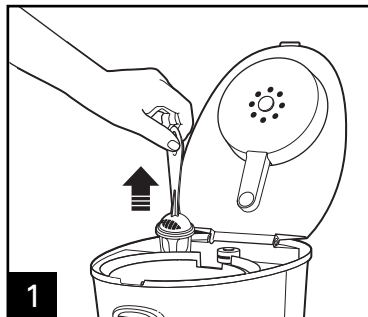

**1** Enlevez le filtre à eau en option.

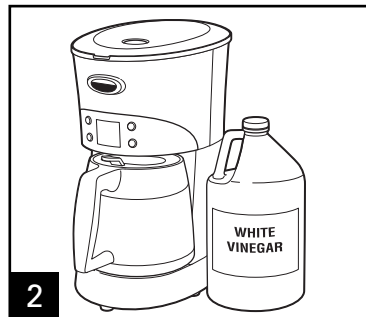

**2** Versez 500 ml (2 tasses) de vinaigre dans le réservoir d'eau.

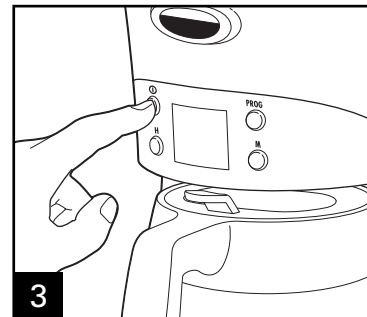

**3** Appuyez sur ON (marche). Appuyez sur OFF (arrêt) après 20 secondes et attendez 30 minutes. Appuyez sur ON (marche). Appuyez sur OFF (arrêt) quand vous avez fini. Quand il a refroidi, videz le réservoir et rincez.

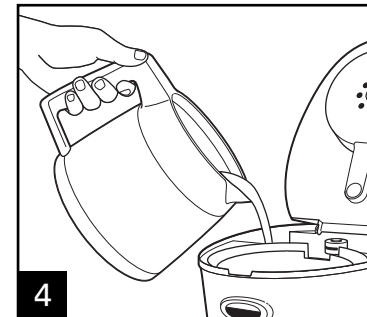

**4** Faites fonctionner 2-3 autres cycles d'infusion avec SEULEMENT DE L'EAU. Laissez refroidir entre les cycles.

## Recettes

### Cafés crémeux

6 tasses (1,5 L) de café filtre, refroidi  
1/2 pinte (500 ml) de crème glacée à la vanille  
8 oz (250 ml) de boisson à la crème irlandaise

Mettre tous les ingrédients dans le récipient du mélangeur et couvrir. Mélanger à vitesse moyenne jusqu'à la consistance désirée. Pour 4 personnes.

### Fouetté suprême au café

4 cuillerées (cuiller à crème glacée) de crème glacée à la vanille  
1 tasse (250 ml) de café fort, refroidi  
1/2 banane écrasée  
2 c. à table (30 ml) de sucre en poudre  
1 c. à table (15 ml) de boisson à la crème irlandaise (facultatif)  
crème fouettée pour décorer

Mettre tous les ingrédients, sauf la crème fouettée, dans le récipient du mélangeur et couvrir. Mélanger à vitesse maximale jusqu'à la consistance désirée. Décorer de crème fouettée. Pour 1 personne.

### Cafés panachés

2 tasses (500 ml) de café, refroidi  
2 tasses (500 ml) de crème glacée à la vanille  
1/2 tasse (125 ml) de sirop de chocolat  
Glace concassée  
Crème fouettée, pour décorer

Mettre le café, la crème glacée et le sirop de chocolat dans le récipient du mélangeur et couvrir. Mélanger jusqu'à consistance onctueuse. Verser sur de la glace concassée. Décorer de crème fouettée, si désiré. Pour 4 personnes.

### Cafés veloutés

1 tasse (250 ml) de café fort, refroidi  
1 tasse (250 ml) de cubes de glace  
6 oz (170 g) de yogourt au café, faible en matières grasses  
2 c. à table (30 ml) de sucre

Mettre tous les ingrédients dans le récipient du mélangeur et couvrir. Pulser environ 20 secondes, jusqu'à consistance onctueuse. Pour 2 personnes.

### Latte glacés

1 tasse (250 ml) de soda (club soda)  
1/2 tasse (125 ml) de sirop de vanille  
1 tasse (250 ml) de lait en poudre sans gras  
1/4 tasse (60 ml) de café  
1 tasse (250 ml) de cubes de glace

Mettre tous les ingrédients dans le récipient du mélangeur et couvrir. Mélanger à vitesse moyenne jusqu'à consistance onctueuse. Pour 2 personnes.



## En cas de panne

### PROBLÈME POSSIBLE

### CAUSE PROBABLE

Le panier à filtre déborde ou le café infuse lentement.

- Le panier à filtre n'est pas bien placé. Consultez « Comment faire votre café »
- La verseuse n'est pas bien placée sur la base.
- Quantités excessives de café.
- Mouture de café trop fine (inadaptée pour cafetière automatique).
- La verseuse a été enlevée durant l'infusion pendant plus de 15 secondes et n'a pas été bien remise en place sur la base.
- La cafetière a besoin d'être nettoyée.

#### Si vous utilisez un filtre conique en papier

- De la mouture de café a pénétré entre le filtre en papier et le panier à filtre.
- Le filtre en papier n'est pas ouvert ou est mal positionné.
- Rincez le panier à filtre avant d'y placer le filtre en papier pour que les bords de celui-ci adhèrent aux parois humides du panier.
- Filtre en papier de mauvaise qualité.

Le café coule dans la base.

- Vous devez nettoyer le panier à filtre à café.

Le café a un mauvais goût.

- La cafetière a besoin d'être nettoyée.
- La mouture n'est pas adaptée à une cafetière automatique.
- La proportion de café et d'eau n'est pas équilibrée. Ajustez-la selon votre préférence.
- La qualité et la fraîcheur du café laissent à désirer.
- L'eau est de piètre qualité. (Utilisez de l'eau filtrée ou en bouteille).

Il y a un sédiment de café dans la tasse.

- Utilisez un filtre conique en papier au lieu du filtre à café permanent en acier inoxydable.

## En cas de panne

### PROBLÈME POSSIBLE

La cafetière n'infuse pas de café/l'appareil ne se met pas en marche.

Période d'infusion supérieure à la normale.

### CAUSE PROBABLE

- Le réservoir d'eau est vide.
  - L'appareil est débranché.
  - Il y a eu une panne d'électricité.
  - Il y a eu une surtension électrique. Débranchez l'appareil et branchez-le à nouveau.
  - L'horloge doit être réglée de nouveau après la panne d'électricité.
  - La fonction d'arrêt automatique coupe la cafetière au bout de deux heures. Coupez la cafetière et remettez-la en marche pour refaire du café.
- De nombreux dépôts minéraux peuvent s'accumuler dans la pompe de la cafetière. Le nettoyage périodique de l'intérieur de l'appareil est recommandé. Un nettoyage plus fréquent peut être nécessaire, selon la dureté de l'eau. Nettoyez votre cafetière.
- REMARQUE** : Ne démontez pas l'appareil.

## Garantie standard de trois ans

Félicitations ! Vous êtes maintenant en possession de l'une des meilleures cafetières. Notre confiance à l'égard de la qualité et de la conception de votre nouvelle cafetière est telle que nous assortissons votre achat d'une garantie de remplacement de 3 ans sans souci. En cas de dysfonctionnement de votre cafetière dans les 3 ans suivant la date d'achat, l'appareil défectueux sera récupéré chez vous et un nouvel appareil vous sera remis sans frais. Voici comment cela fonctionne :

Conditions de la Garantie	Pour bénéficier de la garantie	Hamilton Beach® s'engage à	Hamilton Beach® ne paiera pas pour
<p>Trois ans à compter de la date de l'achat original pour les cafetières utilisés dans les États américains continentaux, en Alaska, à Hawaï et au Canada.</p> <p>Cette garantie ne s'applique qu'à l'acheteur d'origine.</p>	<ol style="list-style-type: none"> <li>1. Suivez les instructions de ce Manuel. Référez-vous à la section <b>Conseils pour une meilleure utilisation</b> si vous rencontrez le moindre problème pour faire fonctionner l'appareil. Si vous avez une question, appelez le Service à la clientèle dont les numéros se trouvent à la page 20.</li> <li>2. Conservez la preuve d'achat. En cas de dysfonctionnement de l'appareil dans les 3 ans suivant l'achat, appelez l'un des numéros du Service à la clientèle se trouvant à la page 20.</li> </ol>	<ol style="list-style-type: none"> <li>1. Vous envoyer une étiquette prépayée pour l'expédition de votre appareil défectueux.</li> <li>2. Vous livrer à domicile un appareil de rechange neuf.</li> </ol>	<p>Les vices du produit causés par l'abus, le mésusage, la négligence, l'usage à des fins commerciales ou tout autre usage non prescrit dans ce Manuel.</p> <p>LA PRÉSENTE GARANTIE REMPLACE TOUTE AUTRE GARANTIE OU CONDITION, EXPRESSE OU IMPLIQUÉE, ÉCRITE OU ORALE, Y COMPRIS, SANS S'Y LIMITER, TOUTE GARANTIE STATUTAIRE OU CONDITION DE QUALITÉ MARCHANDE OU DE CONVENANCE À UN USAGE PARTICULIER, TOUTE RESPONSABILITÉ EST EXPRESSÉMENT LIMITÉE À UN MONTANT ÉGAL AU PRIX D'ACHAT PAYÉ ET TOUTES RÉCLAMATIONS POUR DOMMAGE SPÉCIAL, INCIDENT ET CONSÉQUENT SONT PAR LA PRÉSENTE EXCLUSES.</p>

### NUMÉROS DU SERVICE À LA CLIENTÈLE

Aux USA 1.800.851.8900

Au Canada 1.800.267.2826

[hamiltonbeach.com](http://hamiltonbeach.com)

**CONSERVEZ CES NUMÉROS COMME RÉFÉRENCES FUTURES !**

*Estimado Propietario de la Cafetera:*

*Felicitaciones por la compra que ha realizado. La Colección Hamilton Beach® Eclectrics™ brinda un toque moderno a aquellos confiables electrodomésticos totalmente hechos en metal que nos traen recuerdos del pasado.*

*Tener un Hamilton Beach® es como poseer una pieza histórica. En 1904, Louis Hamilton y Chester Beach se asociaron para llevar a los hogares estadounidenses electrodomésticos con motor, tales como aspiradoras, máquinas de coser y batidoras. Para rendir homenaje a su legado de cien años, hemos combinado la fabricación de metal "construida para durar" del pasado con el estilo de hoy a fin de llevar a su cocina calidad y estilo duraderos.*

*Mientras utiliza su electrodoméstico totalmente fabricado en metal, piense sobre la historia que lo precede. Disfrute de la confianza que genera un producto concebido durante años de experiencia y que posee una garantía de 3 años. Pero principalmente, llene su hogar de los deliciosos aromas de recetas hechas en casa que su electrodoméstico le ayudará a crear!*

*Espero que disfrute del electrodoméstico Hamilton Beach® Eclectrics™ durante muchos años venideros.*

*Atentamente,*



*Michael J. Morecroft  
Presidente y CEO  
Hamilton Beach/Proctor-Silex, Inc.*

## **ADVERTENCIA**

### **Peligro de choque eléctrico**

- No sumerja este aparato en agua u otro líquido.
- Si el enchufe de este aparato no calza en el tomacorriente:
  - No modifique el enchufe.
  - No use un adaptador.
  - Haga que un electricista reemplace el tomacorriente obsoleto.

## **SALVAGUARDIAS IMPORTANTES**

Cuando utilice artefactos eléctricos, siempre deben seguirse precauciones de seguridad básicas a fin de reducir el riesgo de incendio, descarga eléctrica, y/o lesiones a personas, incluyendo las siguientes:

Cuando use aparatos eléctricos, es importante seguir todas las precauciones de seguridad básicas para reducir el riesgo de incendio, choque eléctrico y/o lesiones personales, que incluyen lo siguiente:

1. Lea todas las instrucciones.
2. Verifique que el voltaje de su instalación corresponda con el del producto.
3. No toque superficies calientes. Use los mangos o las perillas. Es importante tener cuidado ya que pueden ocurrir quemaduras al tocar partes calientes o como resultado del derrame de líquido calientes.
4. Para protegerse contra choque eléctrico, no coloque el cable, el enchufe ni la cafetera en agua ni en ningún otro líquido.
5. Se requiere una supervisión rigurosa cuando niños utilicen aparatos o cuando éstos se estén utilizando cerca de niños.
6. Desenchufe del tomacorriente cuando la cafetera o el reloj no se estén usando y antes de la limpieza. Deje que se enfríe antes de colocar o sacar alguna pieza, y antes de limpiar el aparato.
7. La cafetera debe ser operada sobre una superficie plana lejos del borde de la mesa o mostrador para evitar que se vuelque accidentalmente.
8. No opere ningún aparato eléctrico si el cable o el enchufe están averiados, después de un mal funcionamiento del aparato, o si éste se ha caído o averiado de alguna forma. Llame a nuestro número gratuito de servicio al cliente, para obtener información sobre el examen, la reparación o ajuste eléctrico o mecánico.
9. El uso de accesorios no recomendados por Hamilton Beach/Proctor-Silex, Inc. puede causar incendios, choques eléctricos o lesiones personales.
10. No lo use al aire libre.
11. No deje que el cable cuelgue sobre el borde de una mesa o de un mostrador, o que toque alguna superficie caliente, incluyendo la estufa.
12. La jarra ha sido diseñada para ser usada con esta cafetera. Nunca la use sobre una estufa o en un horno de microondas.
13. No use la jarra si tiene la manija suelta o floja
14. Para evitar accidentes, no sirva en dirección de personas.
15. Asegúrese de que la tapa de la jarra esté firme en posición durante el ciclo de preparación del café y cuando lo esté vertiendo; no emplee fuerza cuando coloque la tapa en la jarra.

16. Para desconectar la cafetera, coloque los controles en la posición apagada (OFF/O) y luego retire el enchufe del tomacorriente.
17. No coloque la cafetera sobre o cerca de un quemador a gas o eléctrico caliente ni en un horno caliente.

18. Advertencia: Para reducir el riesgo de incendio o choque eléctrico, no retire la cubierta inferior. El interior del aparato no contiene piezas que se puedan reparar. Las reparaciones deberán ser realizadas solamente por personal de servicio autorizado.
19. No use el aparato para ningún otro fin que no sea el indicado.

## ¡GUARDE ESTAS INSTRUCCIONES!

### INFORMACIÓN ADICIONAL DE SEGURIDAD

**Este aparato ha sido diseñado solamente para uso doméstico.**

El largo del cable que se usa en este aparato fue seleccionado para reducir el peligro de que alguien se enganche o tropiece con un cable más largo. Si es necesario usar un cable más largo, se podrá usar un cable de extensión aprobado. La clasificación eléctrica nominal del cable de extensión debe ser igual o mayor que la clasificación nominal de la cafetera. Es importante tener cuidado de colocar el cable de extensión para que no se pliegue sobre el mostrador o la mesera en donde niños puedan tirar del mismo o tropezarse accidentalmente.

Para evitar una sobrecarga del circuito eléctrico, no use ningún otro aparato electrodoméstico de alto voltaje en el mismo circuito que su cafetera.

## Piezas y Características

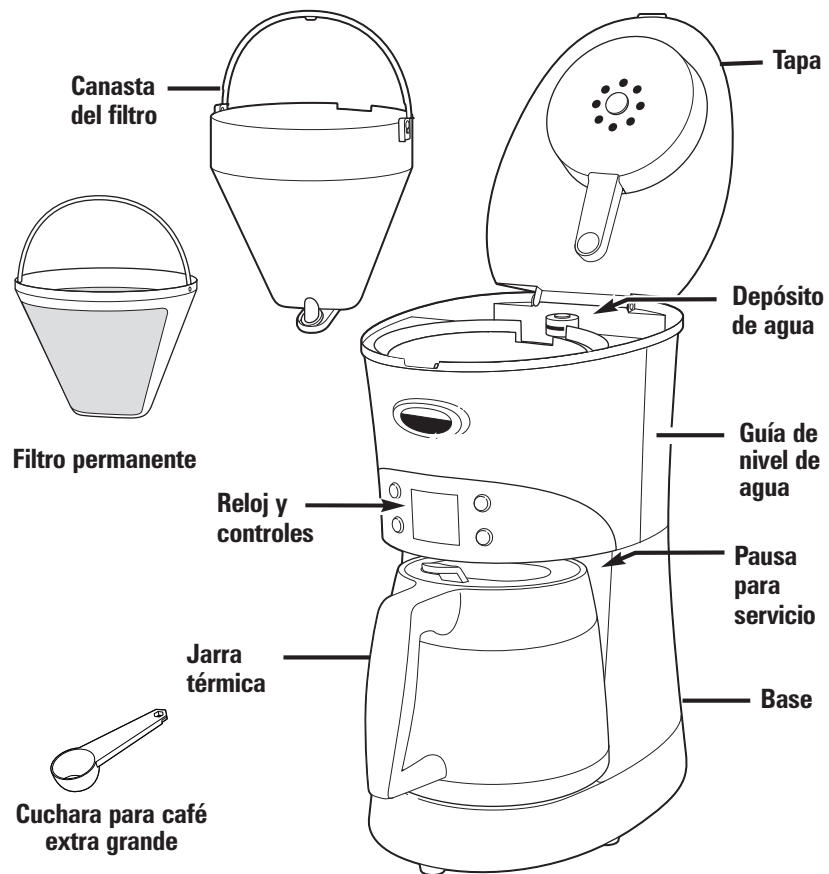

## Accesorios Opcionales



Filtro de agua



Limpiador y eliminador de sarro

Para solicitar llame al:

1-800-851-8900 (EE.UU.) • 1-800-267-2826 (Canadá)

01-800-71-16-100 (México)

O visite [hamiltonbeach.com](http://hamiltonbeach.com)

## Cómo preparar café

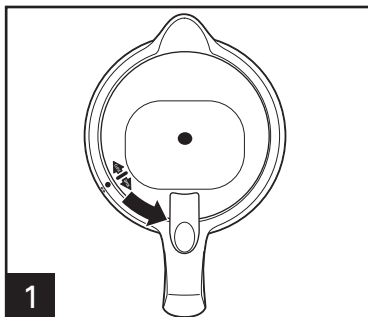

**1** Quite la tapa de la jarra térmica.

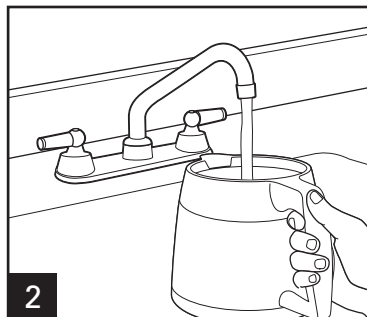

**2** Llene la jarra térmica con la cantidad deseada de agua fría.

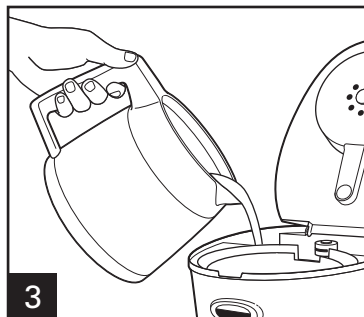

**3**

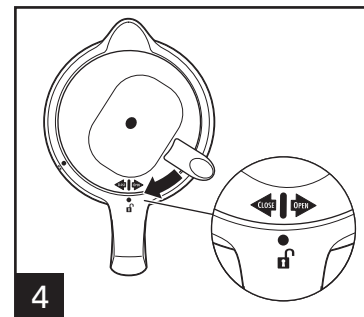

**4** Alinee con la traba abierta para girar y trabar en su lugar.



**5** **Para café más caliente:** Antes de preparar, llene la jarra con agua caliente del grifo y deje reposar durante 1 minuto. Vacíe, coloque en la base y comience la preparación.

32

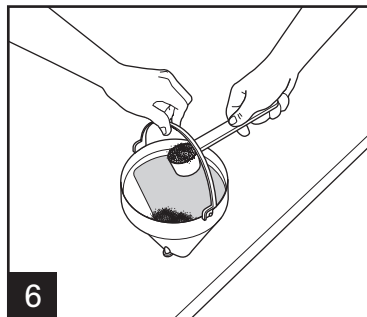

**6** Puede utilizarse un filtro de papel en lugar de un filtro permanente.

Cantidad por taza para café normal		Cantidad por taza para café intenso	
Tazas	Cucharadas/Cuch. soperas	Tazas	Cucharadas/Cuch. soperas
2	1/2	2	2/4
4	2/4	4	4/8
6	3/6	6	6/12
8	4/8	8	8/16
10	5/10	10	10/20

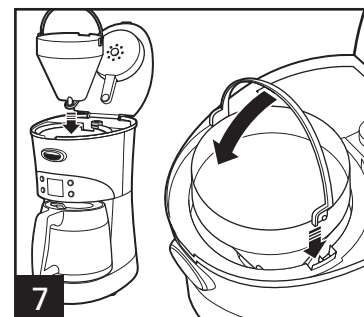

**7** Trabe la canasta del filtro en su lugar. **IMPORTANTE:** La tapa no se cerrará del todo si la manija de la canasta del filtro no está bien trabada.



## Cómo preparar café

La cafetera se apagará inmediatamente después de la preparación.

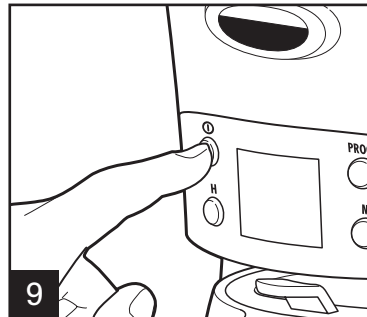
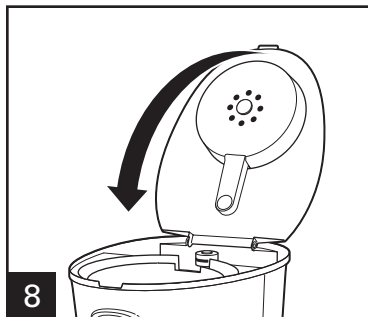

### **! ADVERTENCIA**

#### **Peligro de quemaduras**

Vuelva a colocar la jarra térmica en la base y verifique que la función de pausa para servir automática esté activada dentro de los 20 segundos. El agua caliente sigue fluyendo dentro de la canasta del filtro cuando se utiliza la característica de pausa para servir automática. El café y agua caliente que se desbordan constituyen un peligro de quemaduras.

## Programación

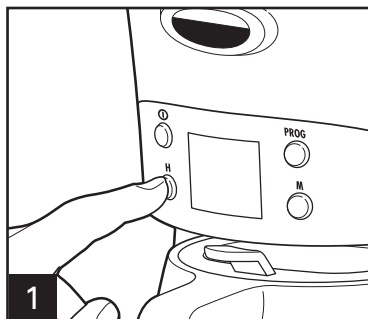

1 Presione H y luego M para configurar el reloj.

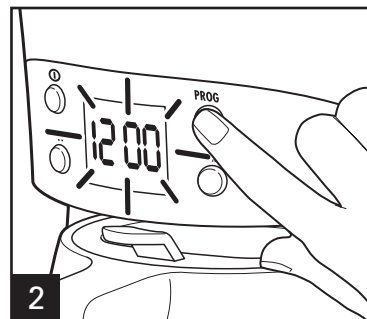

2 Sostenga PROG hasta que el reloj comience a destellar.

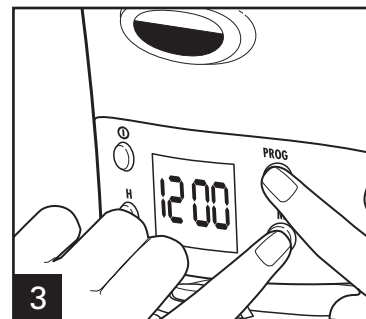

3 Continúe sosteniendo el botón PROG, presione H y M hasta alcanzar el tiempo deseado de inicio de preparación.

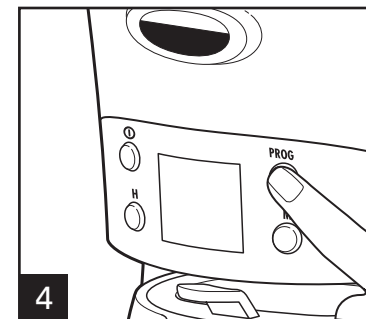

4 Presione PROG momentáneamente para activar la preparación automática.

## Cómo preparar café helado

La cafetera se apagará inmediatamente después de la preparación.

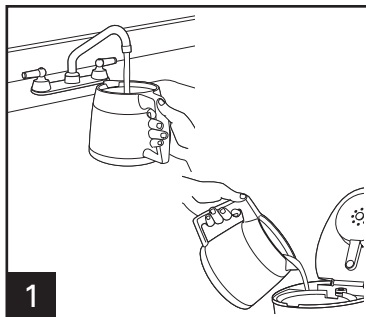

Llene depósito de agua a un máximo de 6 tazas.

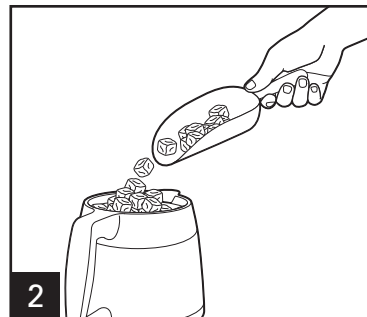

Llene la jarra térmica con hielo a apenas debajo de borde interno.

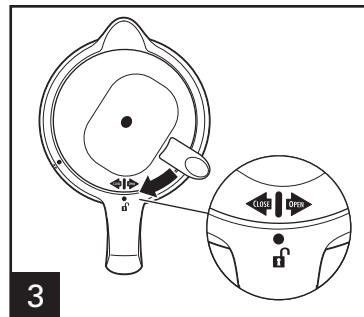

Alinee con la traba abierta para girar y trabar en su lugar.

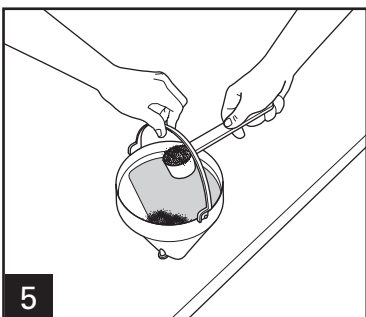
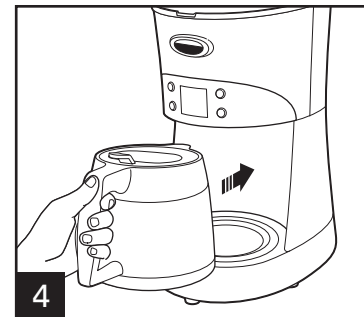

Prepare café de doble intensidad para el café helado. Para una jarra llena, use 10 cucharadas o 20 cucharadas soperas de café molido.

34

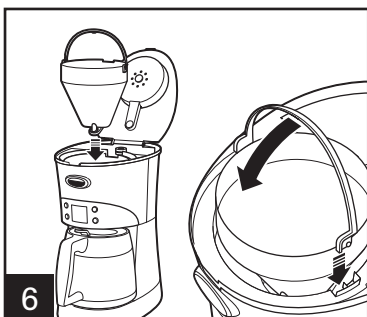

Trabe la canasta del filtro en su lugar. **IMPORTANTE:** La tapa no se cerrará del todo si la manija de la canasta del filtro no está bien trabada.

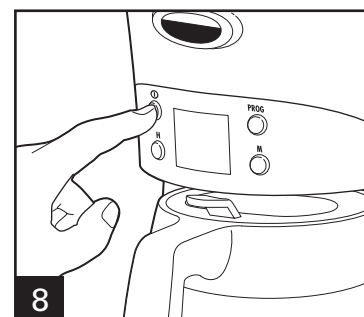
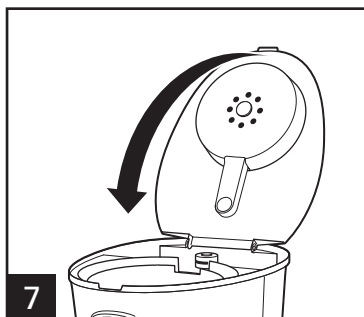

## Filtro de agua (Accesorio opcional)

El filtro de agua puede ayudar a obtener un café de mejor sabor, puesto que elimina el cloro y las impurezas del agua de grifo. Se recomienda un cambio de filtro cada 60 ciclos de preparación.

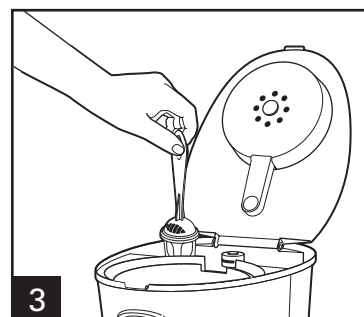
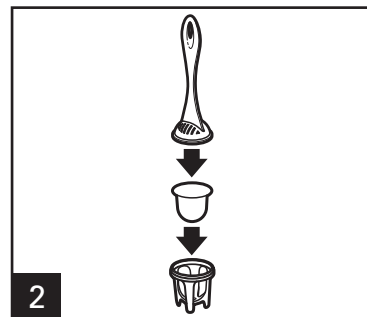
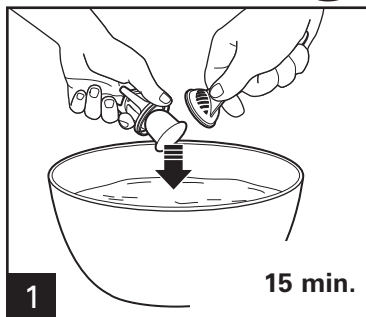

**Para solicitar un  
filtro de agua, llame al:  
1.800.851.8900 (EE.UU.)  
1.800.267.2826 (Canadá)  
01.800.71.16.100 (México)  
O visite [hamiltonbeach.com](http://hamiltonbeach.com)**

## Limpieza con el limpiador de cafeteras



Los limpiadores comerciales de las cafeteras son el método recomendado de limpieza y se prefieren al vinagre ya que son más eficaces y NO dejan olor.

Siga las instrucciones del paquete de los limpiadores comerciales de cafeteras.

**Para solicitar  
limpiador/quitasarro llame al:  
1.800.851.8900 (EE.UU.)  
1.800.267.2826 (Canadá)  
01.800.71.16.100 (México)  
O visite [hamiltonbeach.com](http://hamiltonbeach.com)**

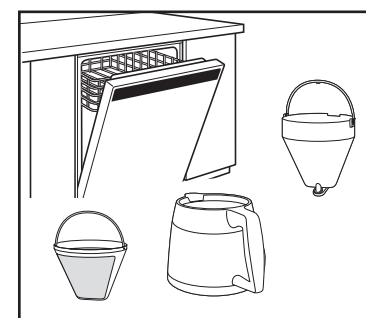

## Limpiieza con vinagre

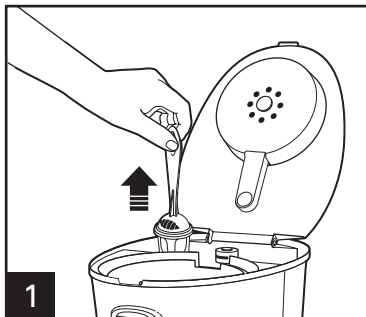



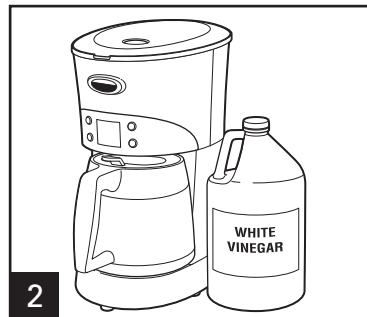

1 Quite el filtro de agua opcional.

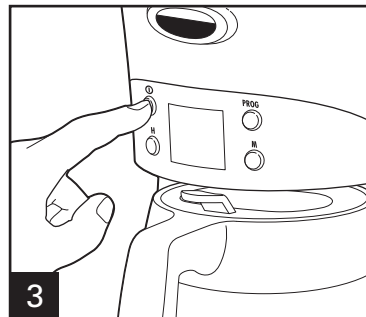

2 Coloque 1 pinta (2 tazas/500 ml) de vinagre en el depósito de agua.



3 Presione ON  (encendido). Apague (OFF)  después de 20 segundos y espere durante 30 minutos. Presione ON  (encendido). Apague  (OFF) cuando haya terminado. Cuando se enfríe, vacíe el depósito y enjuague.

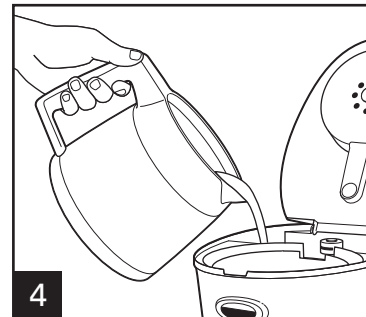

4 Haga funcionar durante 2-3 ciclos sólo con AGUA LIMPIA. Deje enfriar entre ciclos.

## *Detección de problemas*

### PROBLEMA POTENCIAL

### CAUSA PROBABLE

El portafiltros se desborda o la preparación del café es muy lenta.

- La canasta del filtro no está bien colocada en su lugar. Ver Cómo preparar café.
- La jarra no está colocada adecuadamente en la base.
- Cantidad de café en exceso.
- El grano del café es muy fino (no es grano para goteo automático).
- La jarra se quitó durante la preparación por más de 15 segundos y no se colocó adecuadamente de regreso en la base.
- La cafetera necesita limpiarse.

#### **Si utiliza un filtro de papel:**

- Hay granos de café entre el filtro de papel y el portafiltros.
- El filtro de papel no está abierto ni en la posición apropiada.
- Enjuague la canasta portafiltros antes de insertar el filtro de papel para que los bordes permanezcan presionados contra los lados de la canasta.
- El filtro de papel es de baja calidad.

Hay pérdidas de café en la base.

- Debe limpiarse la canasta del filtro de café.

El café sabe mal.

- La cafetera necesita limpiarse.
- El grano de café no es para goteo automático.
- La cantidad de café-agua no es la correcta. Ajuste según la preferencia personal.
- El café es de baja calidad y frescura.
- El agua es de baja calidad (use agua filtrada o embotellada).

Sedimentos de café en la taza.

- Use un filtro de papel cónico en lugar de un filtro permanente de acero inoxidable.

## *Detección de problemas*

### **PROBLEMA POTENCIAL**

No está en marcha la preparación del café/ la unidad no enciende.

Tiempo de preparación más largo de lo normal

### **CAUSA PROBABLE**

- El recipiente del agua está vacío.
- La unidad está desenchufada.
- Corte de corriente.
- Subida de voltaje. Desenchufe, luego enchufe la unidad de nuevo.
- El reloj necesita ser reajustado después de un corte de corriente.
- La característica de apagado automático apaga la cafetera después de dos horas. Apague la cafetera y vuélvala a encender para preparar más café.

- Depósitos minerales pueden acumularse en la bomba de la cafetera. Se recomienda una limpieza periódica de la unidad. Es posible que sea necesaria una limpieza más frecuente, dependiendo de la dureza del agua de su casa. Limpie la cafetera.

**NOTA:** No desarme la unidad.

# Hamilton Beach®

Grupo HB PS, S.A. de C.V.  
 Monte Elbruz No. 124 Int. 601  
 Col. Palmitas Polanco  
 México, D.F. C.P. 11560  
 Tel. 52 82 31 05 y 52 82 31 06  
 Fax. 52 82 3167

## PÓLIZA DE GARANTÍA

PRODUCTO:		MARCA:	Hamilton Beach: <input type="checkbox"/> Proctor-Silex: <input type="checkbox"/>	MODELO:	
Hamilton Beach/Proctor-Silex cuenta con una Red de Centros de Servicio Autorizada, por favor consulte en la lista anexa el nombre y dirección de los establecimientos en la República Mexicana en donde usted podrá hacer efectiva la garantía, obtener partes, componentes, consumibles y accesorios; así como también obtener servicio para productos fuera de garantía. Para mayor información llame sin costo: <b>Centro de Atención al consumidor: 01 800 71 16 100</b>					
Grupo HB PS, S.A. de C.V. le otorga a partir de la fecha de compra: <b>GARANTÍA DE 1 AÑO.</b>					
<b>COBERTURA</b>					
<ul style="list-style-type: none"> <li>• Esta garantía ampara, todas las piezas y componentes del producto que resulten con defecto de fabricación incluyendo la mano de obra.</li> <li>• Grupo HB PS, S.A. de C.V. se obliga a reemplazar, reparar o reponer, cualquier pieza o componente defectuoso; proporcionar la mano de obra necesaria para su diagnóstico y reparación, todo lo anterior sin costo adicional para el consumidor.</li> <li>• Esta garantía incluye los gastos de transportación del producto que deriven de su cumplimiento dentro de su red de servicio.</li> </ul>					
<b>LIMITACIONES</b>					
<ul style="list-style-type: none"> <li>• Esta garantía no ampara el reemplazo de piezas deterioradas por uso o por desgaste normal, como son: cuchillas, vasos, jarras, filtros, etc.</li> <li>• Grupo HB PS, S.A. de C.V. no se hace responsable por los accidentes producidos a consecuencia de una instalación eléctrica defectuosa, ausencia de toma de tierra, clavija de enchufe en mal estado, etc.</li> </ul>					
<b>EXCEPCIONES</b>					
<p>Esta garantía no será efectiva en los siguientes casos:</p> <ol style="list-style-type: none"> <li>a) Cuando el producto se hubiese utilizado en condiciones distintas a las normales. (Uso industrial, semi-industrial o comercial.)</li> <li>b) Cuando el producto no hubiese sido operado de acuerdo con el instructivo de uso.</li> <li>c) Cuando el producto hubiese sido alterado o reparado por personas no autorizadas por Grupo HB PS, S.A. de C.V. el fabricante nacional, importador o comercializador responsable respectivo.</li> </ol> <p>El consumidor puede solicitar que se haga efectiva la garantía ante la propia casa comercial donde adquirió su producto, siempre y cuando Grupo HB PS, S.A. de C.V. no cuente con talleres de servicio.</p>					

**PROCEDIMIENTO PARA HACER EFECTIVA LA GARANTÍA**

- Para hacer efectiva la garantía no deben exigirse mayores requisitos que la presentación del producto y la póliza correspondiente, debidamente sellada por el establecimiento que lo vendió.
- Para hacer efectiva la garantía, lleve su aparato al Centro de Servicio Autorizado más cercano a su domicilio (consulte la lista anexa).
- Si no existe Centro de Servicio Autorizado en su localidad siga las siguientes instrucciones:
  1. Empaque su producto adecuadamente para que no se dañe durante el traslado.
  2. Anote claramente sus datos y los del Centro de Servicio al que está enviando el producto.
  3. No incluya partes sueltas ni accesorios para evitar su pérdida.
- El tiempo de reparación, en ningún caso será mayor de 30 días naturales contados a partir de la fecha de recepción del producto en nuestros Centros de Servicio Autorizados.
- En caso de que el producto haya sido reparado o sometido a mantenimiento y el mismo presente deficiencias imputables al autor de la reparación o del mantenimiento dentro de los treinta días naturales posteriores a la entrega del producto al consumidor, éste tendrá derecho a que sea reparado o mantenido de nuevo sin costo alguno. Si el plazo de la garantía es superior a los treinta días naturales, se estará a dicho plazo.
- El tiempo que duren las reparaciones efectuadas al amparo de la garantía no es computable dentro del plazo de la misma. Cuando el bien haya sido reparado se iniciará la garantía respecto de las piezas repuestas y continuará con relación al resto. En el caso de reposición del bien deberá renovarse el plazo de la garantía.

DÍA \_\_ MES \_\_ AÑO \_\_

Si desea hacer comentarios o sugerencias con respecto a nuestro servicio o tiene alguna queja derivada de la atención recibida en alguno de nuestros Centros de Servicio Autorizados, por favor dirigirse a:

**GERENCIA INTERNACIONAL DE SERVICIO (DIMALSA)**  
 Prol. Av. La Joya s/n. Esq. Av. San Antonio  
 Col. El Infiernillo C.P. 54878  
 Cuautitlán, Edo de México  
 Tel. (55) 58 99 62 42 • Fax. (55) 58 70 64 42  
 Centro de Atención al consumidor: 01 800 71 16 100

**RED DE CENTROS DE SERVICIO AUTORIZADA GRUPO HB PS, S.A. DE C.V.****Distrito Federal****ELECTRODOMÉSTICOS**

Av. Plutarco Elías Calles No. 1499  
 Zacahuitzco MEXICO 09490 D.F.  
 Tel: 01 55 5235 2323 • Fax: 01 55 5243 1397

**CASA GARCIA**

Av. Patriotismo No. 875-B  
 Mixcoac MEXICO 03910 D.F.  
 Tel: 01 55 5563 8723 • Fax: 01 55 5615 1856

**Nuevo Leon****FERNANDO SEPULVEDA REFACCIONES**

Ruperto Martínez No. 238 Ote.  
 Centro MONTERREY, 64000 N.L.  
 Tel: 01 81 8343 6700 • Fax: 01 81 8344 0486

**40****Jalisco**

REF. ECONÓMICAS DE OCCIDENTE,  
 S.A. DE C.V.

Garibaldi No. 1450  
 Ladrón de Guevara  
 GUADALAJARA 44660 Jal.  
 Tel: 01 33 3825 3480 • Fax: 01 33 3826 1914

**Chihuahua****DISTRIBUIDORA TURMIX**

Av. Paseo Triunfo de la Rep. No. 5289 Local 2 A.  
 Int. Hipermart  
 Alamos de San Lorenzo  
 CD. JUAREZ 32340 Chih.  
 Tel: 01 656 617 8030 • Fax: 01 656 617 8030



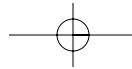
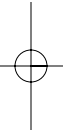
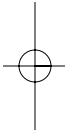
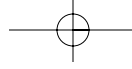

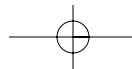
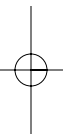
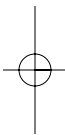
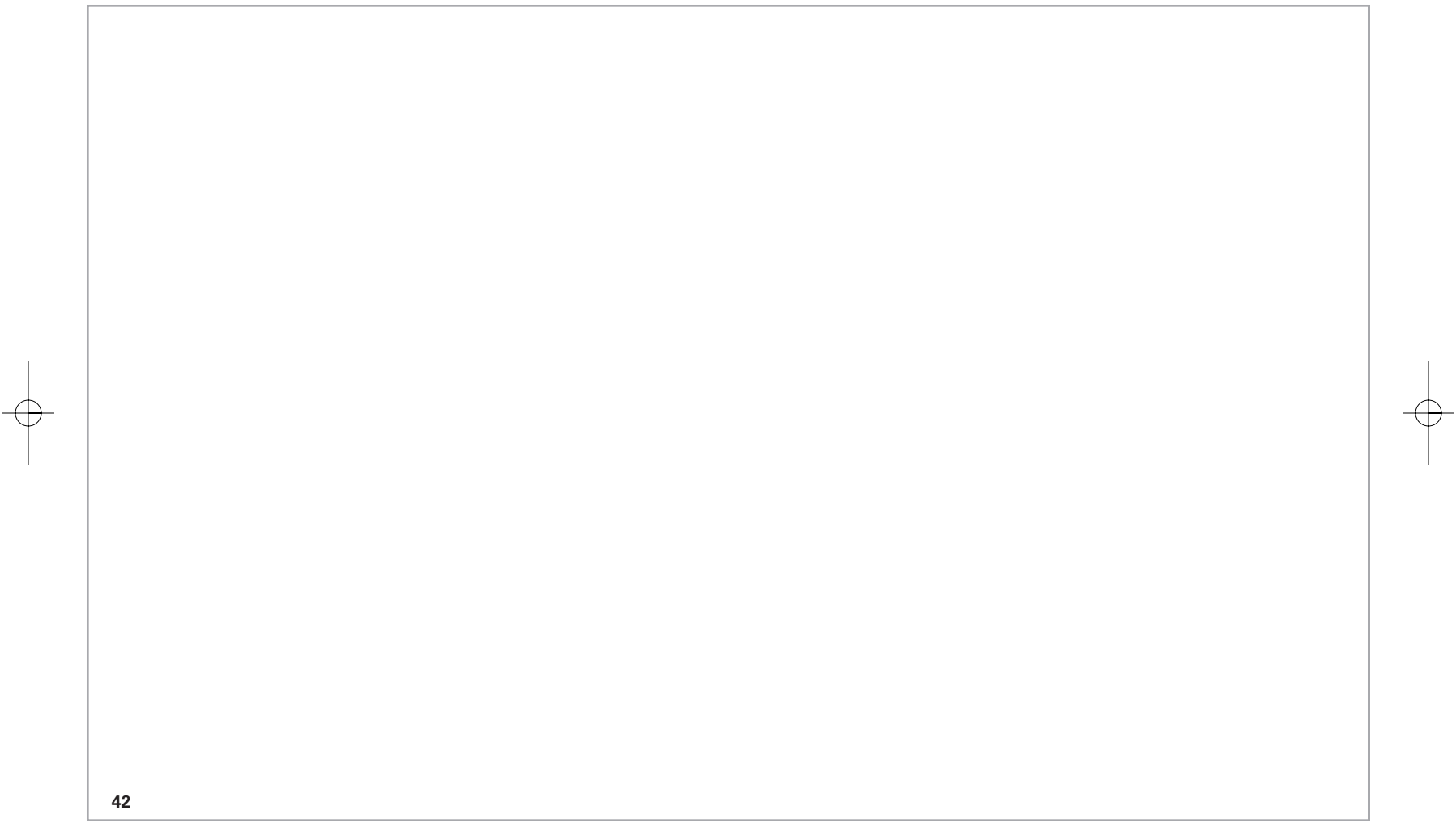
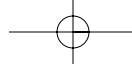

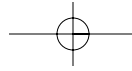
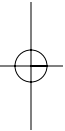
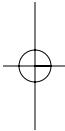
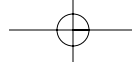

<b>Modelos:</b>	<b>Tipo:</b>	<b>Características Eléctricas:</b>
40211	A38	120V~ 60Hz 1050W
40212	A38	120V~ 60Hz 1050W
40217	A38	120V~ 60Hz 1050W

Los números de modelo también pueden estar seguidos del sufijo "MX".

**HAMILTON BEACH**  **PROCTOR-SILEX, INC.**

263 Yadkin Road, Southern Pines, North Carolina 28387

840153300

[hamiltonbeach.com](http://hamiltonbeach.com)

**PROCTOR-SILEX CANADA, INC.**

Pictou, Ontario K0K 2T0

1/07

## Free Manuals Download Website

<http://myh66.com>

<http://usermanuals.us>

<http://www.somanuals.com>

<http://www.4manuals.cc>

<http://www.manual-lib.com>

<http://www.404manual.com>

<http://www.luxmanual.com>

<http://aubethermostatmanual.com>

Golf course search by state

<http://golfingnear.com>

Email search by domain

<http://emailbydomain.com>

Auto manuals search

<http://auto.somanuals.com>

TV manuals search

<http://tv.somanuals.com>