

Hamilton Beach®

BrewStation™

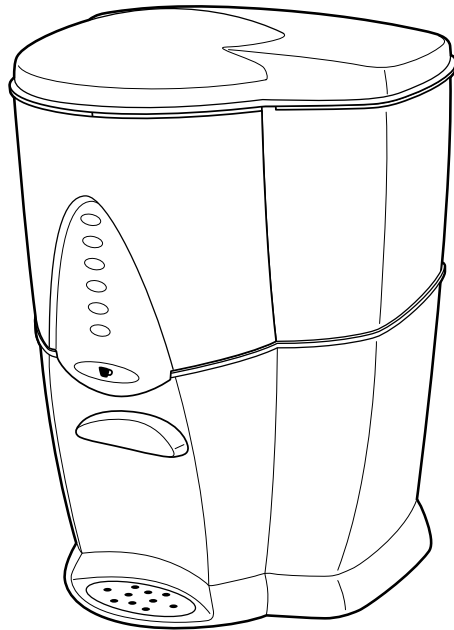

Thank You!

Thank you for purchasing a Hamilton Beach BrewStation. What makes BrewStation so unique is also what makes it a little different in the beginning. We hope you enjoy your BrewStation.

Questions?

Call us first – our friendly associates are ready to help you. Please don't return your product to the store.

BrewStation Safety	2
Parts and Features	3
How to Make Coffee.....	4
Optional Features	5
Cleaning Instructions	7
Troubleshooting	9
Customer Service.....	10

In USA: 1-800-851-8900
In Canada: 1-800-267-2826

840123000

BrewStation™ Safety

IMPORTANT SAFEGUARDS

When using electrical appliances, basic safety precautions should always be followed to reduce the risk of fire, electric shock, and/or injury to persons, including the following:

1. Read all instructions.
2. Do not touch hot surfaces. Use handles or knobs. Care must be taken, as burns can occur from touching hot parts or from spilled, hot liquid.
3. To protect against electric shock, do not place cord, plug or BrewStation in water or other liquid.
4. Close supervision is necessary when any appliance is used by or near children.
5. Unplug from outlet when either the BrewStation or clock is not in use and before cleaning. Allow to cool before putting on or taking off parts and before cleaning the appliance.
6. BrewStation must be operated on a flat surface away from the edge of counter to prevent accidental tipping.
7. Do not operate any appliance with a damaged cord or plug, or after the appliance malfunctions or is dropped or damaged in any manner. Call our toll-free customer service number for information on examination, repair, or adjustment.
8. The use of accessory attachments not recommended by Hamilton Beach/Proctor-Silex, Inc. may cause injuries.
9. Do not use outdoors.
10. Do not let cord hang over edge of table or counter or touch hot surfaces, including stove.
11. The coffee tank is designed for use with this BrewStation. It must never be used on a range top or in a microwave oven.
12. Do not place BrewStation on or near a hot gas or electric burner or in a heated oven.
13. To disconnect BrewStation, turn controls to OFF, then remove plug from wall outlet.
14. Scalding may occur if the cover is lifted during the brewing cycle.
15. Warning: To reduce the risk of fire or electric shock, do not remove the bottom cover. No user serviceable parts are inside. Repair should be done by authorized service personnel only.
16. Do not use appliance for other than intended use.

SAVE THESE INSTRUCTIONS!

Consumer Safety Information

This appliance is intended for household use only.

This appliance is equipped with a polarized plug. This type of plug has one blade wider than the other. The plug will fit into an electrical outlet only one way. This is a safety feature intended to help reduce the risk of electrical shock. If you are unable to insert the plug into the outlet, try reversing the plug. If the plug should still fail to fit, contact a qualified electrician to replace the obsolete outlet. Do not attempt to defeat the safety purpose of the polarized plug by modifying the plug in any way.

The length of the cord used on this appliance was selected to reduce the hazards of becoming tangled in, or tripping over a longer cord. If a longer cord is necessary an approved extension cord may be used. The electrical rating of the extension cord must be equal to or greater than the rating of the BrewStation. Care must be taken to arrange the extension cord so that it will not drape over the countertop or tabletop where it can be pulled on by children or accidentally tripped over.

To avoid an electrical circuit overload, do not use another high wattage appliance on the same circuit with your BrewStation.

Parts and Features

- 1. Filter Basket
- 2. Water Level Guide
- 3. Coffee Tank
- 4. Coffee Level Guide
- 5. Coffee Dispenser
- 6. Drip Tray
- 7. Water Reservoir
- 8. Keep Warm Plate
- 9. Water Filter Lid*
- 10. Water Filter*
- 11. Water Filter Base*
- 12. Coffee Scoop

*optional feature
on selected models

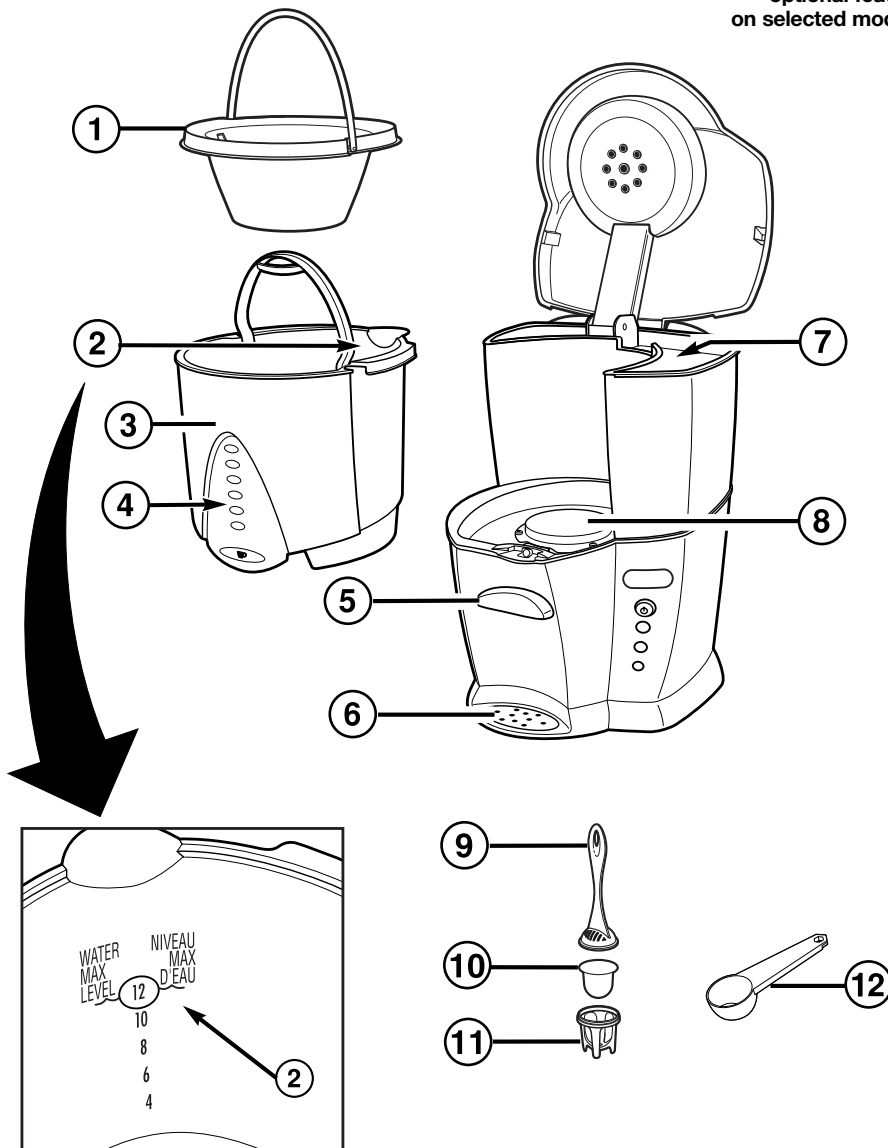

How to Make Coffee

1. To ensure best possible taste, before

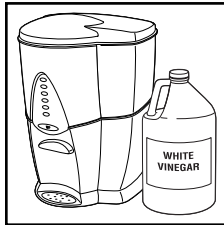

first use clean the unit by following steps listed in "To Clean the Inside of BrewStation."

2. For optional features only:

A.) If your model has a water filter, follow steps listed in "Optional Features." A water filter is not required to make coffee in the BrewStation.

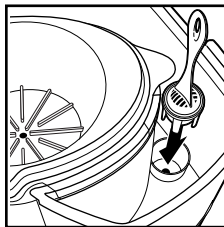

B.) If your model has a clock, set clock before first use. Follow the instructions in "Optional Features."

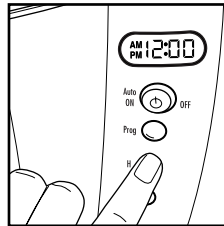

3. Fill coffee tank with desired amount of cold water. Holding coffee tank level, use **Water Level Guide** on inside of coffee tank to ensure correct amount of water.

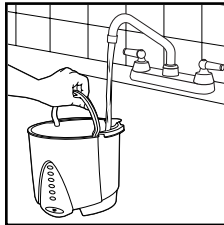

Do not exceed water MAX level.

4. Pour water from coffee tank into water reservoir.

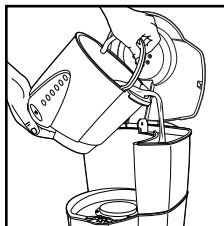

4

5. Place coffee tank on Keep Warm Plate. Place filter basket on coffee tank.

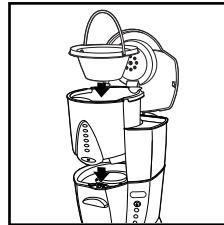

6. Place a disposable paper filter in the filter basket.

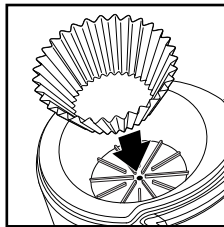

Use a good quality cupcake (basket) style filter (8 to 12 cup size). A permanent filter may also be used.

7. For each cup of coffee being made, neatly place one level scoop or tablespoon of automatic drip ground coffee into filter basket. **Be careful not to get any grounds inside**

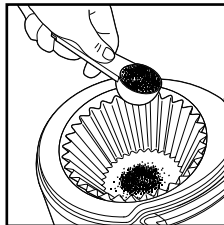

coffee tank. Close lid making sure it is fully closed.

8. Clock model: press **Auto/ON/OFF** twice for coffee now and light will glow. To brew later, see "To Program Automatic Brew" in "Optional Features."

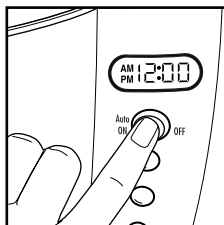

Non-clock model: press **ON/OFF** button once for coffee now and light will glow.

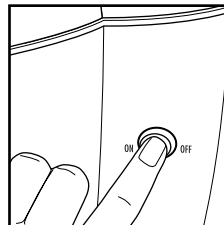

9. **DO NOT** open lid during and just after brewing to preserve the coffee's heat and flavor.



10. To dispense coffee, press dispenser with a cup. Remove cup when desired amount has been dispensed. Coffee may be dispensed during and after brewing.

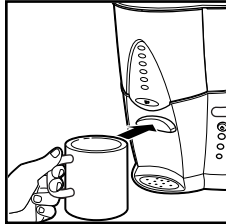

11. The BrewStation features a two-hour automatic shut off. To turn off sooner, press **ON/OFF** button and indicator light will go out.

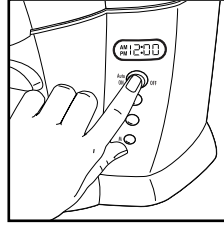

12. When finished, push **ON/OFF** button to turn off, then unplug BrewStation. Do not open coffee maker until it has been turned off. Always allow to cool before cleaning.

NOTE: Care should be taken when handling the coffee tank after brewing.

Optional Features

Water Filter

1. Before first use, soak water filter in cold tap water for 15 minutes. Then rinse under cold running tap water for 15 seconds.

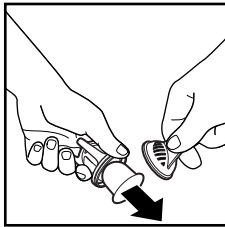

2. Insert filter in base. Snap lid onto base.
3. Place filter and filter holder in reservoir.
4. Replace after 60 brew cycles of coffee. Set your replacement month by aligning the arrow with the month you expect will represent 60 brew cycles.
5. To replace, pull up on lid of filter holder while holding filter base, turn filter base to allow filter to drop out.

Permanent Filter

The Permanent Filter takes the place of disposable paper filters. Simply place the Permanent Filter in the filter basket. Rinse the Permanent Filter in hot water before first use. Clean the Permanent Filter under hot running water and let dry. Permanent Filter can be placed in top rack of automatic dishwasher.

Optional Features (cont.)

To Set Clock:

1. Plug in BrewStation. Numbers on the clock will flash until you set time of day or one minute elapses.

2. To set time of day, press **H** button to set current hour with AM or PM as indicated on left of the clock.

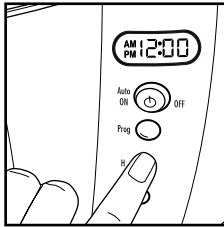

3. Press **M** button until you reach the current time.

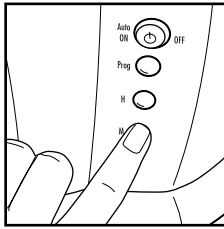

3. Press **H** and **M** buttons until desired brewing time is reached.

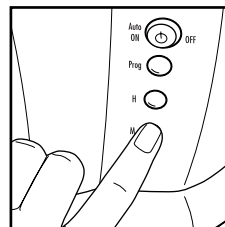
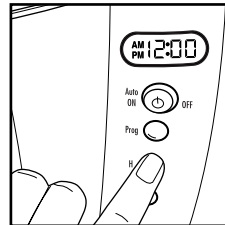

4. Press **Prog** button to confirm setting. Digits will stop flashing and return to set time of day.

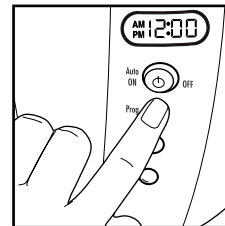

To Program Automatic Brew:

1. Make sure clock is set for correct time of day.
2. Press **Prog** button and digits will flash.

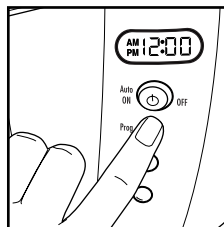

5. Push **Auto/ON/OFF** button once and "PRO" will be shown in display and the ON/OFF light will flash indicating the brew cycle will begin at the set time.

NOTE: If the **Auto/ON/OFF** button is pushed twice, the **ON/OFF** light will glow and brewing will begin immediately. Simply press the ON/OFF button once to turn off and once more to set programming mode.

6. Follow steps 3-12 in "To Make Coffee."

Cleaning Instructions

To maintain the performance of your BrewStation, clean once a month. Cleaning the BrewStation removes mineral deposits that slow down brew time and result in poor coffee taste.

To Clean the Inside of the BrewStation:

1. Remove water filter and water filter holder (optional feature).

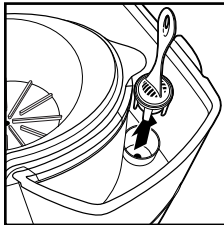

2. Plug in BrewStation and set the clock (on clock model).
3. Place empty coffee tank on Keep Warm Plate. Place filter basket on coffee tank. Do not add coffee into filter basket.

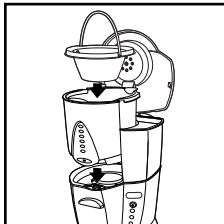

4. Pour one pint of plain white vinegar into the water reservoir.

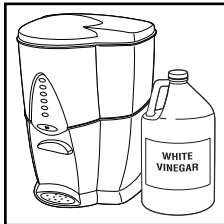

NOTE: You may also use any commercially-available coffeemaker cleaner and descaler intended for home use. Follow package directions.

5. To turn ON, press **Auto/ON/OFF**

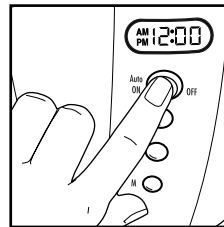

button twice for clock model or once for non-clock model. The light will glow. After 20 seconds turn OFF.

6. Wait 20 minutes to allow the vinegar to clean. Then turn ON again. When the brew cycle is finished, turn OFF. Wait for BrewStation to cool, then empty coffee tank and rinse.

7. Pour one coffee tank of cold tap water into the reservoir. Place coffee tank on Keep Warm Plate.

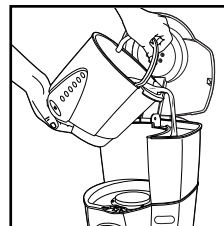

8. To turn ON, press **Auto/ON/OFF**

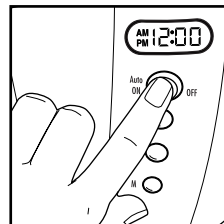

button twice for clock model or once for non-clock model. When the brew cycle is finished, empty the coffee tank. Allow

BrewStation to cool, then repeat this process with two or more coffee tanks of cold water.

9. Turn OFF when complete.
10. Wash coffee tank and brew basket. Your BrewStation is now ready to brew coffee.

Cleaning Instructions (cont.)

To Clean Coffee Tank and Filter Basket:

Coffee tank, drip tray, and filter basket should be washed in hot, soapy water. Filter basket may be washed on the top rack of the dishwasher.

To Remove Coffee Stains from Coffee Tank:

Follow the directions on any commercially-available coffeemaker cleaner and descaler intended for home use.

To Clean Coffee Grounds from Coffee Tank:

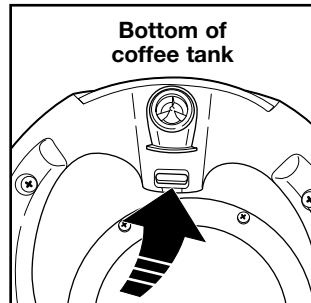

Over the sink, turn the coffee tank upside-down then press lever and flush with water for 30 seconds to remove coffee grounds.

To test for drips or leaks from dispenser, fill coffee tank with water. Hold coffee tank over sink. If dispenser drips or leaks then reflush dispenser to remove coffee grounds.

Questions?

You can call us toll free at
1-800-851-8900 in US
1-800-267-2826 in Canada

Troubleshooting

POTENTIAL PROBLEM	PROBABLE CAUSE
Coffee tastes bad.	<ul style="list-style-type: none"> • Coffeemaker needs cleaning. See page 7. • Coffee ground other than automatic drip. See page 4. • Coffee-to-water ratio unbalanced. See page 4. Adjust for personal preference. • Poor water quality (use filtered or bottled water to make coffee).
Coffee not brewing/ unit will not turn on.	<ul style="list-style-type: none"> • Water reservoir is empty. • Unit is unplugged. • Power outage. • Power surge. Unplug then plug the unit back in. • Clock model requires pressing Auto ON/OFF button twice. Light should glow. • Clock blinking in program mode. Press PROG once then press ON/OFF until indicator light glows. • Clock model requires reset after power outage.
Coffee brews slowly.	<ul style="list-style-type: none"> • Coffeemaker needs cleaning. • Excessive amounts of coffee. • Coffee ground too finely (not automatic drip grind). • More than one paper filter in basket. • Poor quality paper filter.
Leaks from dispenser.	<ul style="list-style-type: none"> • Coffee grounds trapped in coffee tank dispensing mechanism under ring in coffee tank. See "To Clean Coffee Grounds from Tank" on page 8.

Questions?

You can call us toll free at

1-800-851-8900 in US

1-800-267-2826 in Canada

Customer Service

If you have a question about your BrewStation, call our toll-free customer service number. Before calling, please note the model, type, and series numbers and fill in that information below. These numbers can be found on the bottom of your BrewStation. This information will help us answer your question much more quickly.

MODEL: _____ **TYPE:** _____ **SERIES:** _____

LIMITED WARRANTY

This product is warranted to be free from defects in material and workmanship for a period of two (2) years for Hamilton Beach Portfolio products or one (1) year for Hamilton Beach products from the date of original purchase, except as noted below. During this period, we will repair or replace this product, at our option, at no cost. THE FOREGOING WARRANTY IS IN LIEU OF ANY OTHER WARRANTY, WHETHER EXPRESS OR IMPLIED, WRITTEN OR ORAL INCLUDING ANY WARRANTY OF MERCHANTABILITY OR FITNESS FOR A PARTICULAR PURPOSE. ANY LIABILITY IS EXPRESSLY LIMITED TO AN AMOUNT EQUAL TO THE PURCHASE PRICE PAID, AND ALL CLAIMS FOR SPECIAL, INCIDENTAL AND CONSEQUENTIAL DAMAGES ARE HEREBY EXCLUDED. There is no warranty with respect to the following, which may be supplied with this product: glass parts, glass containers, cutter/strainer, blades, and/or agitators. This warranty extends only to the original consumer purchaser and does not cover a defect resulting from abuse, misuse, neglect, use for commercial purposes, or any use not in conformity with the printed directions. This warranty gives you specific legal rights, and you may also have other legal rights which vary from state to state, or province to province. Some states or provinces do not allow limitations on implied warranties or special, incidental or consequential damages, so the foregoing limitations may not apply to you.

If you have a claim under this warranty, DO NOT RETURN THE APPLIANCE TO THE STORE! Please call our CUSTOMER SERVICE NUMBER. (For faster service please have model, series, and type numbers ready for operator to assist you.)

CUSTOMER SERVICE NUMBERS

In the U.S. 1-800-851-8900

In Canada 1-800-267-2826

hamiltonbeach.com

KEEP THESE NUMBERS FOR FUTURE REFERENCE!

HAMILTON BEACH ♦ PROCTOR-SILEX, INC.

263 Yadkin Road, Southern Pines, NC 28387

PROCTOR-SILEX CANADA, INC.

Picton, Ontario K0K 2T0

840123000

hamiltonbeach.com

12/03

Hamilton Beach®

BrewStation™

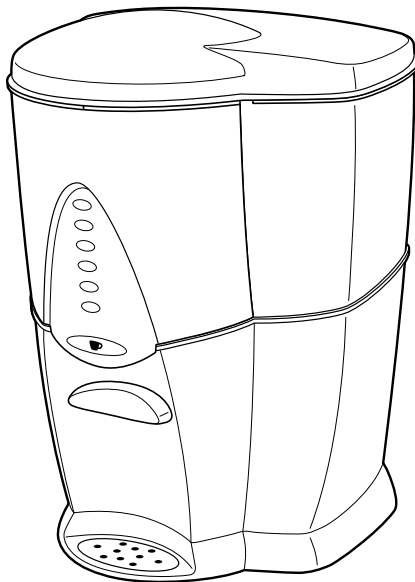

Merci!

Merci d'avoir acheté une cafetière BrewStation chez Hamilton Beach.

Dès le début, vous comprendrez ce qui fait de BrewStation une cafetière si unique. Nous espérons que vous apprécierez votre cafetière.

Des questions?

Appelez-nous d'abord – nos aimables correspondants sont prêts à vous aider. Veuillez ne pas retourner vos produits au magasin.

Sécurité de la cafetière.....	2
Pièces et caractéristiques	3
Pour faire du café	4
Caractéristiques facultatives	5
Instructions de nettoyage.....	7
Dépannage.....	9
Service à la clientèle	10

Aux É.-U. : 1-800-851-8900
Au Canada : 1-800-267-2826

840123000

Sécurité de la cafetière

PRÉCAUTIONS IMPORTANTES

Lorsque vous utilisez des appareils électriques, vous devez toujours prendre des précautions élémentaires afin de réduire les risques d'incendie, de choc électrique et/ou de blessures corporelles. Voici quelques instructions à suivre :

1. Lisez toutes les instructions.
2. Ne touchez pas aux surfaces chaudes. Utilisez les poignées ou les boutons. Vous devez être très prudent car vous pourriez vous brûler en touchant des pièces chaudes ou en renversant un liquide chaud.
3. Afin de vous prémunir contre les chocs électriques, ne plongez pas le cordon d'alimentation, la fiche ou la cafetière dans l'eau ou tout autre liquide.
4. Surveillez attentivement les enfants lorsque ceux-ci utilisent l'appareil ou lorsqu'il est utilisé à proximité d'eux.
5. Débranchez la prise de courant lorsque vous ne vous servez pas de la cafetière ou de l'horloge ou avant le nettoyage. Laissez l'appareil refroidir avant d'enlever ou de remettre en place des pièces ou de nettoyer l'appareil.
6. Lorsque la cafetière est en marche, elle doit toujours se trouver sur une surface plate et loin du bord du comptoir pour éviter tout contact accidentel qui pourrait la renverser.
7. Ne faites pas fonctionner un appareil avec un cordon ou une fiche endommagé(e), ou lorsque l'appareil ne fonctionne pas bien ou a été échappé ou endommagé d'une manière quelconque. Veuillez composer notre numéro d'assistance aux clients pour des renseignements concernant la vérification, la réparation ou le réglage.
8. L'utilisation d'accessoires qui ne sont pas recommandés par Hamilton Beach/Proctor-Silex Inc. peut causer des blessures.
9. N'utilisez pas la cafetière à l'extérieur.
10. Ne laissez pas le cordon pendre au bord d'une table ou d'un comptoir ou entrer en contact avec une surface chaude, y compris la cuisinière.
11. La verseuse est conçue pour être utilisée avec cette cafetière. Elle ne doit jamais être utilisée sur la cuisinière ou dans un four à micro-ondes.
12. Ne placez pas la cafetière près d'un brûleur électrique ou à gaz ou dessus, ou dans un four chaud.
13. Pour désactiver la cafetière, tourner les commandes à OFF (arrêt) et ensuite débrancher la fiche de la prise murale.
14. Des brûlures par la vapeur peuvent survenir si vous soulevez ou retirez le couvercle durant l'infusion du café.
15. Avertissement : afin de diminuer le risque d'incendie ou de choc électrique, n'enlevez pas le couvercle du dessous. Il ne s'y trouve aucune pièce réparable. Toute réparation ne devrait être effectuée que par un technicien autorisé.
16. N'utilisez cet appareil qu'aux fins pour lesquelles il a été conçu.

CONSERVEZ CES INSTRUCTIONS!

Renseignements de sécurité au consommateur

Cet appareil est conçu uniquement pour l'usage domestique.

Cet appareil est muni d'une fiche polarisée. Ce type de fiche présente une broche plus large que l'autre. La fiche ne peut être introduite dans une prise que dans un sens. Il s'agit d'une caractéristique de sécurité visant à réduire le risque de choc électrique. Si la fiche ne peut pas être insérée dans la prise, la tourner dans l'autre sens. Si elle ne peut toujours pas être insérée dans la prise, contacter un électricien qualifié pour qu'il remplace la prise désuète. Ne pas essayer de contourner l'objectif de sécurité de la

fiche polarisée en la modifiant de quelque manière que ce soit.

La longueur du cordon de cet appareil a été choisie de façon à ce que l'on ne risque pas de trébucher dessus. Si un cordon plus long est nécessaire, utiliser une rallonge appropriée. Le calibrage de la rallonge doit être le même que celui de la cafetière ou supérieur. Lorsqu'on utilise une rallonge, s'assurer qu'elle ne traverse pas la zone de travail, que des enfants ne puissent pas tirer dessus par inadvertance et qu'on ne puisse pas trébucher dessus.

Afin d'éviter une surcharge électrique, évitez d'utiliser un autre appareil à haute puissance sur le même circuit que la cafetière.

Pièces et caractéristiques

- | | |
|---------------------------------|-------------------------------|
| 1. Panier-filtre | 7. Réservoir d'eau |
| 2. Indicateur du niveau d'eau | 8. Plaque chauffante |
| 3. Verseuse | 9. Couvercle du filtre à eau* |
| 4. Indicateur du niveau de café | 10. Filtre à eau* |
| 5. Distributeur de café | 11. Porte-filtre à eau* |
| 6. Ramasse-gouttes | 12. Dosette à café |

*caractéristique optionnelle
sur certains modèles

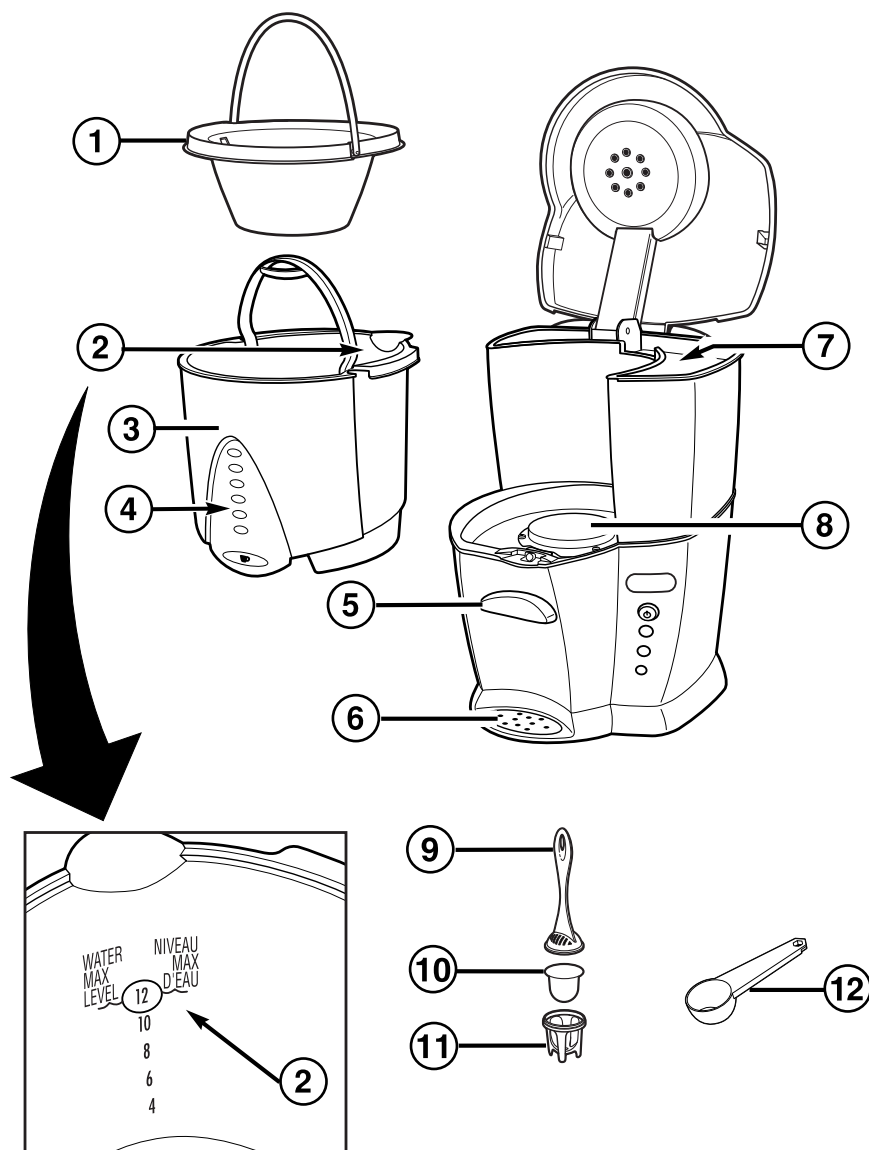

Pour faire du café

1. Pour assurer le meilleur goût possible, avant la première utilisation, nettoyer la cafetière en suivant les étapes mentionnées dans « Nettoyage de l'intérieur de la cafetière ».

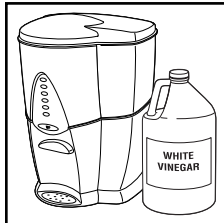

2. Pour les caractéristiques facultatives seulement :

A.) Si votre modèle est doté d'un filtre à eau, suivre les étapes mentionnées dans « Caractéristiques facultatives ». Un filtre à eau n'est pas requis pour faire du café dans la cafetière.

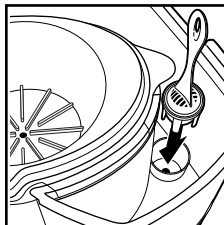

B.) Si votre modèle est doté d'une horloge, régler l'horloge avant la première utilisation. Suivre les instructions dans « Caractéristiques facultatives ».

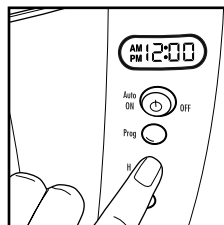

3. Mettre la quantité d'eau froide du robinet désirée dans la verseuse. En maintenant le niveau de la verseuse, utiliser l'indicateur du niveau d'eau à l'intérieur de la verseuse pour assurer une quantité d'eau correcte. **Ne pas dépasser le niveau d'eau MAX.**

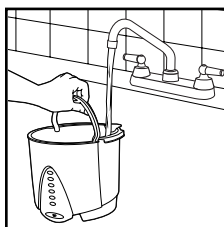

4. Verser l'eau de la verseuse dans le réservoir d'eau.

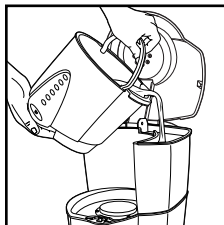

5. Placer la verseuse sur la plaque chauffante. Mettre le panier-filtre sur la verseuse.

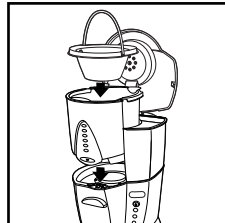

6. Placer un filtre en papier jetable dans le panier-filtre. Utiliser un filtre de style moule à petits gâteaux de bonne qualité (format de 8 à 12 tasses). On peut aussi utiliser un filtre permanent.

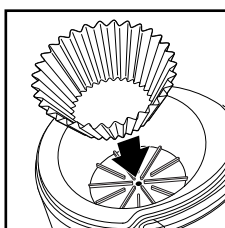

7. Pour chaque tasse de café à préparer, mettre une dosette ou cuiller à soupe rase de café moulu pour cafetière goutte-à-goutte dans le panier-filtre. **Veiller à ne pas laisser tomber de café moulu dans la verseuse.** Bien fermer le couvercle.

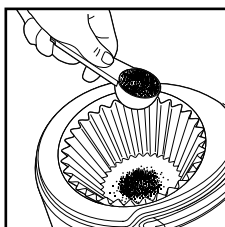

8. Modèle à horloge : appuyer sur **Auto/ON/OFF** deux fois pour faire du café immédiatement, et le témoin lumineux s'allumera. Pour différer la préparation, voir « Pour programmer une infusion automatique » dans « Caractéristiques facultatives ».

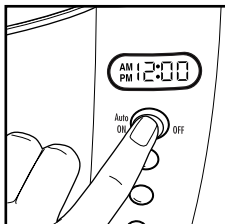

Modèle sans horloge : appuyer sur le bouton **ON/OFF** une fois pour faire du café immédiatement, et le témoin lumineux s'allumera.

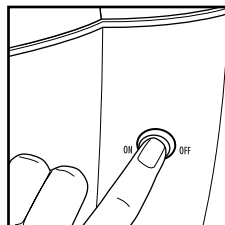

9. Pour préserver la chaleur et la saveur du café, NE PAS ouvrir le couvercle durant et juste après l'infusion.



11. La cafetière BrewStation est dotée d'un arrêt automatique après un délai de deux heures. Pour l'éteindre plus tôt, appuyer sur le bouton ON/OFF et le témoin lumineux s'éteindra.



10. Pour prendre du café, appuyer sur le distributeur avec une tasse. Retirer la tasse lorsque la quantité de café désirée a été prise. Il est possible de prendre du café durant et après l'infusion.

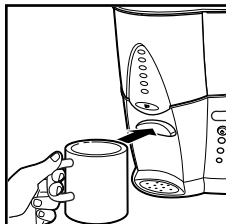

12. Après avoir terminé, appuyer sur le bouton ON/OFF pour arrêter la cafetière, puis la débrancher. Ne pas ouvrir la cafetière avant de l'avoir arrêtée. Toujours la laisser refroidir avant le nettoyage.

REMARQUE : La verseuse doit être manipulée avec précaution après l'infusion.

Caractéristiques facultatives

Filter à eau

1. Avant la première utilisation, faire tremper le filtre à eau dans de l'eau froide du robinet pendant 15 minutes. Puis rincer sous le robinet d'eau froide pendant 15 secondes.

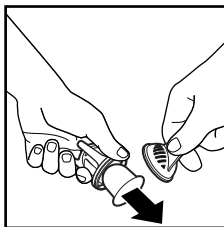

2. Insérer le filtre dans la base.
Enclencher le couvercle sur la base.
3. Mettre le filtre et le support du filtre dans le réservoir.
4. Remplacer après 60 cycles d'infusion du café. Régler au mois de remplacement en alignant la flèche sur le mois prévu (après 60 cycles d'infusion).
5. Pour le replacer, tirer sur le couvercle du support du filtre tout en tenant la base du filtre, tourner la base pour dégager le filtre.

Filter permanent

Le filtre permanent prend la place des filtres en papier jetables. Il suffit de placer le filtre permanent dans le panier du filtre. Rincer le filtre permanent à l'eau chaude avant la première utilisation. Nettoyer le filtre permanent sous l'eau chaude et laisser sécher. Le filtre permanent peut être placé dans le panier supérieur d'un lave-vaisselle automatique.

Caractéristiques facultatives

(suite)

Réglage de l'horloge :

1. Brancher la cafetière. Les numéros sur l'horloge clignoteront jusqu'à ce que vous régliez l'heure du jour ou pendant une minute.

2. Pour régler l'heure du jour, appuyer sur le bouton **H** pour régler l'heure actuelle avec AM ou PM.

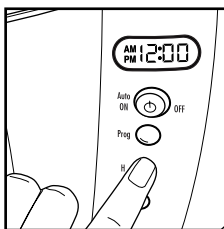

3. Appuyer sur le bouton **M** jusqu'à ce que vous atteigniez l'heure correcte.

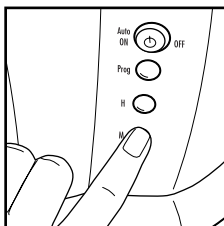

Pour programmer une infusion automatique :

1. S'assurer que l'horloge est réglée à l'heure du jour.

2. Appuyer sur le bouton **Prog** et les caractères clignoteront.

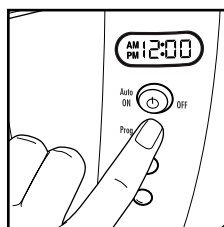

3. Appuyer sur les boutons **H** et **M**

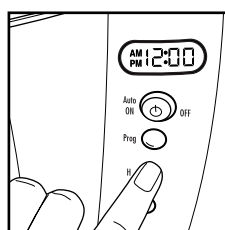

jusqu'à ce que la durée d'infusion désirée soit atteinte.

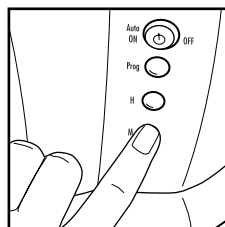

4. Appuyer sur le bouton **Prog** pour

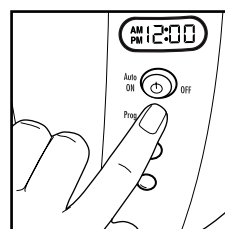

confirmer le réglage. Les caractères arrêteront de clignoter et retourneront à l'heure du jour réglée.

5. Appuyer sur le bouton **Auto/ON/OFF** une fois et « PRO » apparaîtra sur l'affichage et le témoin lumineux ON/OFF (marche/arrêt) clignotera, indiquant que le cycle d'infusion se mettra en route à l'heure réglée.

REMARQUE : Si on appuie deux fois sur le bouton **Auto/ON/OFF**, le témoin **ON/OFF** s'allumera et l'infusion commencera immédiatement. Il suffit d'appuyer une fois sur le bouton **ON/OFF** pour l'arrêter et une fois de plus pour régler le mode de programmation.

6. Suivre les étapes 3 à 12 de la section « Pour faire du café ».

Instructions de nettoyage

Pour maintenir la performance de votre cafetière, la nettoyer une fois par mois. Le nettoyage de la cafetière BrewStation enlève les dépôts minéraux qui ralentissent le temps d'infusion et affectent le goût du café.

Nettoyage de l'intérieur de la cafetière :

1. Retirer le filtre à eau et le support du filtre à eau (caractéristique facultative).

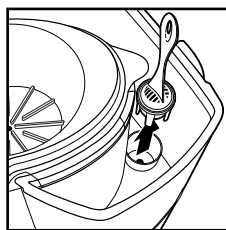

2. Brancher la cafetière et régler l'horloge (sur les modèles à horloge).

3. Placer la verseuse vide sur la plaque pour garder au chaud. Placer le panier-filtre sur la verseuse. Ne pas ajouter de café dans le panier du filtre.

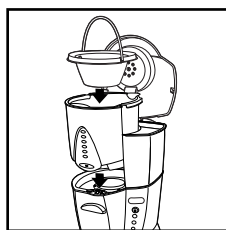

4. Verser une pinte de vinaigre blanc ordinaire dans le réservoir.

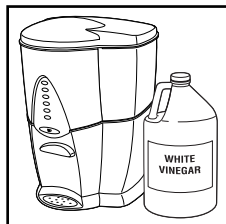

REMARQUE : Vous pouvez également utiliser n'importe quel nettoyant et détartrant à cafetière qui se vend dans le commerce pour usage domestique. Suivre les instructions sur l'emballage.

5. Pour mettre en marche, appuyer sur le bouton **Auto/ON/OFF** deux fois pour le modèle à horloge et une fois pour le modèle sans horloge. Le témoin s'allumera.

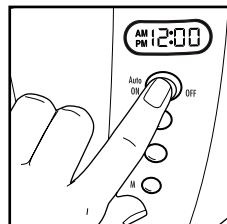

Éteindre au bout de 20 secondes.

6. Attendre 20 minutes pour permettre au vinaigre de nettoyer. Puis remettre l'appareil en marche. À la fin du cycle d'infusion, éteindre. Laisser la cafetière refroidir puis vider la verseuse et rincer.

7. Verser une pleine verseuse d'eau

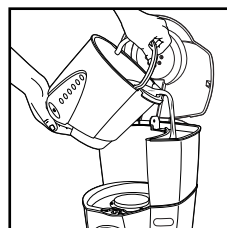

froide du robinet dans le réservoir. Placer la verseuse sur la plaque pour garder au chaud.

8. Pour mettre l'appareil en marche, appuyer sur le bouton **Auto/ON/OFF** deux fois sur le modèle à horloge ou une fois sur le modèle sans horloge. À la

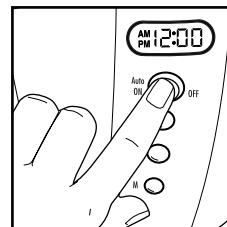

fin du cycle d'infusion, vider la verseuse. Laisser la cafetière refroidir puis répéter ce processus avec deux verseuses supplémentaires d'eau froide du robinet.

9. Éteindre l'appareil une fois l'opération terminée.
10. Nettoyer la verseuse et le panier à infusion. Votre cafetière est désormais prête à faire du café.

Instructions de nettoyage (suite)

Nettoyage de la verseuse et du panier du filtre :

La verseuse, le plateau d'égouttement et le panier du filtre doivent être lavés dans de l'eau chaude savonneuse. Le panier du filtre peut être lavé dans le panier supérieur du lave-vaisselle.

Pour enlever les taches de café de la verseuse :

Suivre les indications sur tout nettoyeur ou détartrant à cafetière disponible dans le commerce, pour usage domestique.

Pour nettoyer la mouture de café de la verseuse.

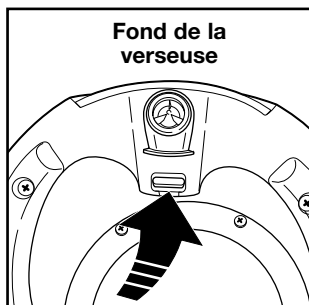

Au-dessus de l'évier, retourner la verseuse, appuyer sur le levier et rincer avec de l'eau pendant 30 secondes pour enlever la mouture de café.

Pour vérifier si le distributeur dégoutte ou fuit, remplir la verseuse d'eau. La tenir au-dessus de l'évier. Si le distributeur dégoutte ou fuit, rincer de nouveau le distributeur pour enlever la mouture de café.

Des questions?

Vous pouvez nous téléphoner sans frais au

1-800-851-8900 aux É.-U.

1-800-267-2826 au Canada

Dépannage

PROBLÈME POTENTIEL	CAUSE PROBABLE
Mauvais goût du café.	<ul style="list-style-type: none"> • La cafetière a besoin d'être nettoyée. Voir page 7. • Mouture de café autre que pour goutte-à-goutte. Voir page 4. • Rapport café-eau déséquilibré. Voir page 4. Ajuster en fonction de ses préférences personnelles. • Mauvaise qualité de l'eau (utiliser de l'eau filtrée ou embouteillée pour faire du café).
Pas d'infusion de café/ l'appareil ne se met pas en marche.	<ul style="list-style-type: none"> • Réservoir d'eau vide. • Cafetière débranchée. • Panne de courant. • Surtension. Débrancher l'appareil et le rebrancher. • Avec le modèle à horloge, il faut appuyer deux fois sur le bouton Auto/ON/OFF. Le témoin lumineux s'allume. • Horloge clignotante au mode programme. Appuyer sur PROG une fois, puis appuyer sur ON/OFF (marche/arrêt) jusqu'à ce que le témoin lumineux doit s'allumer. • Le modèle à horloge doit être réglé de nouveau après une panne de courant.
Lenteur de l'infusion.	<ul style="list-style-type: none"> • La cafetière a besoin d'être nettoyée. • Quantité excessive de café. • Café moulu trop fin (pas pour goutte-à-goutte). • Plus de 1 filtre en papier dans le panier. • Mauvaise qualité du filtre en papier.
Fuites du distributeur.	<ul style="list-style-type: none"> • Mouture de café dans le mécanisme de distribution sous le joint de la verseuse. Voir « Pour nettoyer la mouture de café de la verseuse » à la page 8.

Des questions?

Vous pouvez nous téléphoner sans frais au

1-800-851-8900 aux É.-U.

1-800-267-2826 au Canada

Service à la clientèle

Si vous avez une question au sujet du BrewStation, composer notre numéro sans frais d'interurbain de service à la clientèle. Avant de faire un appel, veuillez noter les numéros de modèle, de type et de série ci-dessous. Ces numéros se trouvent sous le BrewStation. Ces renseignements nous aideront à répondre beaucoup plus vite à toute question.

MODÈLE : _____ **TYPE :** _____ **SÉRIE :** _____

GARANTIE LIMITÉE

Ce produit est garanti exempt de vices de matériau et de fabrication pendant une période de deux (2) ans pour les produits Hamilton Beach Portfolio ou pendant un (1) an pour les produits Hamilton Beach à partir de la date de l'achat original, excepté ce qui est noté ci-dessous. Au cours de cette période, nous réparerons ou remplacerons ce produit sans frais, à notre discrétion. LA GARANTIE CI-DESSUS REMPLACE TOUTE AUTRE GARANTIE EXPRESSE OU IMPLICITE, ÉCRITE OU ORALE, Y COMPRIS TOUTE GARANTIE DE QUALITÉ MARCHANDE OU DE CONFORMITÉ À UNE FIN PARTICULIÈRE. TOUTE RESPONSABILITÉ EST EXPRESSÉMENT LIMITÉE À UN MONTANT ÉGAL AU PRIX D'ACHAT PAYÉ ET TOUTES LES RÉCLAMATIONS POUR DOMMAGES SPÉCIAUX ET INDIRECTS SONT PAR LES PRÉSENTES EXCLUES. La garantie ne s'applique pas aux accessoires suivants qui pourraient être vendus avec ce produit : pièces en verre, récipients en verre, couteau/tamis, lames et/ou agitateurs. Cette garantie ne s'applique qu'à l'acheteur d'origine et ne couvre pas un vice causé par l'abus, le mésusage, la négligence, l'usage à des fins commerciales ou tout autre usage non prescrit dans le mode d'emploi. Cette garantie vous confère des droits juridiques spécifiques et vous pouvez aussi jouir d'autres droits juridiques qui peuvent varier d'un État à un autre ou d'une province à une autre. Certains États ou provinces ne permettent pas les limitations sur les garanties implicites ou les dommages spéciaux ou indirects de telle sorte que les limitations ci-dessus ne s'appliquent peut-être pas dans votre cas.

Si vous désirez procéder à une réclamation en vertu de cette garantie, NE RETOURNEZ PAS L'APPAREIL AU MAGASIN! Veuillez téléphoner au NUMÉRO DU SERVICE À LA CLIENTÈLE. (Pour un service plus rapide, ayez à portée de la main les numéros de série et de modèle et de type de votre appareil lorsque vous communiquez avec un représentant.)

NUMÉROS DU SERVICE À LA CLIENTÈLE

Aux États-Unis 1-800-851-8900

Au Canada 1-800-267-2826

hamiltonbeach.com

CONSERVEZ CES NUMÉROS POUR RÉFÉRENCE ULTÉRIEURE!

HAMILTON BEACH ♦ PROCTOR-SILEX, INC.

263 Yadkin Road, Southern Pines, NC 28387

PROCTOR-SILEX CANADA, INC.

Picton, Ontario K0K 2T0

840123000

hamiltonbeach.com

12/03

Free Manuals Download Website

<http://myh66.com>

<http://usermanuals.us>

<http://www.somanuals.com>

<http://www.4manuals.cc>

<http://www.manual-lib.com>

<http://www.404manual.com>

<http://www.luxmanual.com>

<http://aubethermostatmanual.com>

Golf course search by state

<http://golfingnear.com>

Email search by domain

<http://emailbydomain.com>

Auto manuals search

<http://auto.somanuals.com>

TV manuals search

<http://tv.somanuals.com>