



## Important Safety Instructions

- Read all warnings and instructions in this manual. Save these instructions.
- Lisez tous les avertissements et instructions en ce manuel. Économiser ces instructions.
- Lea todas las advertencias e instrucciones en este manual. Excepto estas instrucciones.

## To find your local Graco/MAGNUM authorized service center

- 1-888-541-9788
- Magnum.Graco.com
- Graco/MAGNUM Authorized Service Centers list 302367



# Pressure Roller Rouleau à peinture sous pression Rodillo a presión

## Model 244512, Series C

- 20 in. (50 cm) heavy-duty extension / Rallonge robuste / Extensión para trabajos pesados
- 45° swivel adapter / Adaptateur à pivot / Adaptador giratorio
- 9 in. (23 cm) roller frame / Armature de rouleau / Soporte del rodillo
- 1/2 in. (13 mm) nap roller cover / gaine / Cubierta de lanilla del rodillo

3600 psi (24.8 MPa, 248 bar) Maximum Fluid Inlet Pressure/\* / Pression maximale d'admission de fluide\*  
Presión de entrada de fluido máxima\*

- \* Use the lowest pressure that provides an even paint supply to the roller; typically less than 300 psi (2.1 MPa, 21 bar).
- \* Employez la plus basse pression qui fournit une offre égale de peinture au rouleau ; en général moins de 300 psi (2.1 MPa, 21 bar).
- \* Utilice la presión más baja que proporciona una fuente uniforme de la pintura al rodillo; típicamente menos de 300 psi (2.1 MPa, 21 bar).

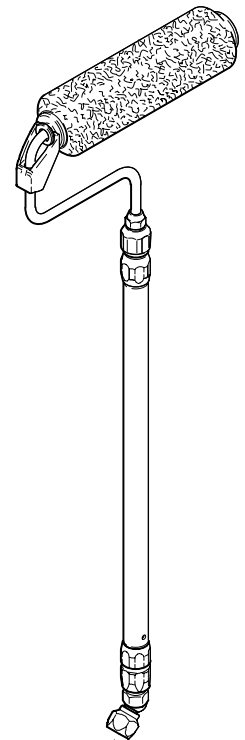

## CAUTION

Never leave water in the pump, gun, or pressure roller. Doing so could cause corrosion and damage from freezing. For storage, flush the system with Graco Pump Armor™ or mineral spirits/paint thinner.

## ATTENTION

Ne jamais laisser d'eau dans la pompe, le pistolet ou le rouleau à peinture sous pression. Cela pourrait causer de la corrosion et des dommages dus à la congélation. Pour l'entreposage, vidanger le système avec du Pump Armor™ de Graco, de l'essence minérale ou du solvant à peinture.

## PRECAUCION

Nunca deje agua en la bomba, en la pistola ni en el rodillo a presión. Esto podría provocar corrosión y daños por congelamiento. Para su almacenamiento, lave el sistema con Pump Armor™ de Graco o solución alcohólica mineral o disolvente de pinturas.

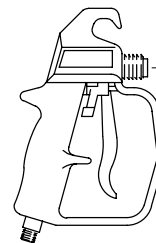

GRACO INC. P.O. BOX 1441 MINNEAPOLIS, MN 55440-1441

©COPYRIGHT 2001, GRACO INC.







Graco Inc. is registered to I.S. EN ISO 9001



HO03

# English

## Warnings

 <b>WARNING</b>	
<p><b>EQUIPMENT MISUSE HAZARD</b> Misuse can cause the equipment to rupture or malfunction and result in serious injury.</p> <p><b>To help prevent injury</b></p> <ul style="list-style-type: none"> <li>Do not modify the extension tube or roller frame or use parts not designed for this equipment.</li> <li>Do not use 1,1,1-trichloroethane, methylene chloride, other halogenated hydrocarbon solvents or fluids containing such solvents in this or any other pressurized aluminum equipment. Such use could result in a chemical reaction, with the possibility of explosion.</li> </ul>	  
<p><b>FIRE AND EXPLOSION HAZARD</b> Improper grounding, poor ventilation, open flames or sparks can cause a hazardous condition and result in a fire or explosion and serious injury.</p> <p><b>To help prevent injury from fire or explosion</b></p> <ul style="list-style-type: none"> <li>Provide fresh air ventilation to avoid the buildup of flammable fumes from flushing fluids or the coating being applied.</li> <li>Keep the application area free of debris, including solvent, rags, and gasoline.</li> </ul>	  
<p><b>FLUID INJECTION HAZARD</b> If high-pressure fluid pierces your skin, the injury might look like "just a cut". But it is a serious wound. Get immediate surgical treatment.</p> <p><b>To help prevent injection</b></p> <ul style="list-style-type: none"> <li>Keep your hands and body away from the roller frame when flushing. High pressure fluid emitted from the holes in the frame could cause an injection injury.</li> <li>Always relieve pressure before you check or repair leaks and when you turn off pump or stop painting.</li> <li>Never use components rated less than system <i>Maximum Working Pressure</i>.</li> </ul>	
<p><b>ELECTROCUTION HAZARD</b> Failure to observe the electrical hazards described below could result in serious injury, including burns or electrocution.</p> <p><b>To help prevent harmful electrical shock</b></p> <ul style="list-style-type: none"> <li>Avoid contact with power lines.</li> <li>Follow all grounding instructions in your separate pump and gun instruction manual, and comply with all local, state, and national fire, electrical, and safety regulations.</li> <li>Use only MAGNUM or Graco paint hoses.</li> </ul>	

## Additional Roller Covers

The following MAGNUM pressure roller covers are available at your local distributor:

**243063** 9 in. (23 cm); 1/2 in. (13 mm) nap

**243064** 9 in. (23 cm); 3/4 in. (19 mm) nap

**243065** 9 in. (23 cm); 1-1/4 in. (32 mm) nap

## Installation

Assemble the pressure roller as shown in the **Parts Drawing** on page 3. Attach pressure roller assembly to spray gun.

## Pressure Relief Procedure

### **WARNING**



To help prevent injection injuries, follow this procedure whenever you stop painting.

- Put gun trigger safety in SAFETY ON position.
- Shut off power to pump.
- Turn prime/spray valve to the PRIME position to relieve pressure in system.
- Put gun trigger safety in SAFETY OFF position, and trigger gun to relieve any pressure in hose.
- Put gun trigger safety in SAFETY ON position, and keep pump prime/spray valve in PRIME position until you paint again.

## Operation

- Follow pump priming instructions using lowest pressure setting at which pump primes.
  - Turn prime/spray valve to SPRAY position.
  - Disengage gun safety latch, trigger the gun, and roll the surface until paint comes to roller.
- NOTE:** Trigger the gun briefly only when you need more paint. Determine how often you must trigger the gun to maintain an even paint supply to the roller.
- Increase pump pressure only if triggering gun cannot supply enough paint for your rolling speed.



See **Pressure Relief Procedure** on page 2.

- Whenever you stop painting, **relieve the pressure**, and elevate roller end of extension tube to prevent paint from draining out.

Flush the pump, gun, and pressure roller immediately after each use to prevent paint from drying in the pressure roller and damaging it. See **Cleaning** on page 2.

## Cleaning

This is the procedure for flushing the pressure roller. The pump and gun you are using may have additional flushing steps, such as cleaning filters and screens. See the pump and gun flushing instructions.

**NOTE:** Leave the pressure roller attached to the gun for this procedure.



See **Pressure Relief Procedure** on page 2.

1. **Relieve the pressure.**
  2. Remove roller cover (19) and diffuser (23) from roller frame as follows (see **Parts Drawing**):
    - a. Using your thumb, press down on clip (5) to release end caps (2 & 4), diffuser (23) and roller cover (19) into a pail.
    - b. Remove roller cover (19) from diffuser (23).
    - c. Pull end caps (2 & 4) off diffuser (23). Disassemble.
  3. Clean roller cover (19), caps (2 & 4) and diffuser (19) with water or a compatible fluid for oil-based materials.
  4. Place roller frame (1) in paint pail. Be sure the holes in roller frame (1) are facing inside the paint pail.
  5. Prime pump with water or flushing fluid for oil-based materials. Use the lowest pump priming pressure setting.
  6. Turn prime/spray valve to SPRAY.
- NOTE:** Perform Step 7 at the lowest pressure possible.
7. Trigger gun until flushing fluid begins to dilute the paint.
  8. Place roller frame (1) in another bucket and continue flushing until fluid coming out of the roller frame (1) is clear.
  9. Shut off the pump. Turn prime/spray valve to PRIME.

## Storage

If you are going to store the airless equipment for an extended period of time after flushing with water-base fluid, flush again with Graco Pump Armor or mineral spirits/paint thinner. Leave the fluid in the system during storage.



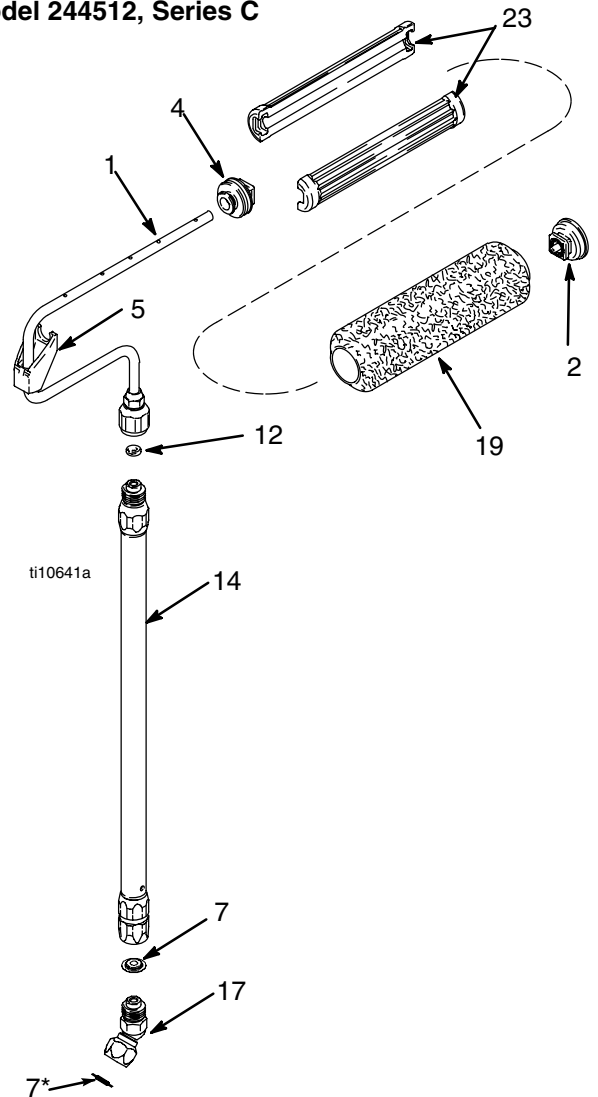



## MAGNUM Pressure Roller, Model 244512, Series C



## Parts List

Ref. No.	Part No.	Description	Qty.
1		FRAME, roller	1
2	245999	CAP, end (includes seal and retainer)	1
4	246277	CAP, end (includes seal, retainer, and o-ring)	1
5	197106	CLIP, roller	1
7	15H622	GASKET	2
12	115524	GASKET	1
14	243051	EXTENSION, 20 in. (50 cm)	1
17	243057	SWIVEL, 45°	1
19	243063	ROLLER, cover, 9 inch, 1/2 in. (13 mm) nap	1
23	15B065	DIFFUSER	2

## Mise en garde

 <b>MISE EN GARDE</b>	
<p><b>Risque dû au mauvais usage</b> Un mauvais usage peut entraîner le bris ou la défaillance de l'équipement et causer des blessures graves.</p> <p><b>Pour éviter les risques de blessures</b></p> <ul style="list-style-type: none"> <li>• Ne pas modifier le tube rallonge ou l'armature du rouleau et n'utilisez pas des pièces non prévues pour cet équipement.</li> <li>• Ne pas utiliser de trichloroéthane-1,1,1, de chlorure de méthylène, d'autres solvants à base d'hydrocarbures halogénés ni de fluides contenant de tels solvants dans cet appareil ou tout autre appareil sous pression en aluminium. Cela pourrait provoquer une réaction chimique avec risque d'explosion.</li> </ul>	  
<p><b>DANGER D'INCENDIE ET D'EXPLOSION</b> Une mise à la terre erronée, une ventilation insuffisante, des flammes nues ou des étincelles peuvent créer une condition dangereuse et provoquer un incendie, une explosion ou des blessures graves.</p> <p><b>Pour éviter les risques de blessures provoqués par un incendie ou une explosion</b></p> <ul style="list-style-type: none"> <li>• Assurer un apport d'air neuf pour dissiper l'accumulation de gaz inflammables émanant de la vidange de fluides ou de l'application de l'enduit.</li> <li>• Garder l'aire de travail libre de débris, solvants, chiffons et gazoline.</li> </ul>	  
<p><b>DANGER D'INJECTION DE FLUIDE</b> Si un fluide haute pression perce la peau, la blessure peut présenter l'aspect d'une simple «coupure». Mais il s'agit bien d'une lésion grave. Consulter immédiatement un médecin.</p> <p><b>Pour éviter les risques d'injection</b></p> <ul style="list-style-type: none"> <li>• Éloigner corps et mains de l'armature du rouleau durant la vidange. Le fluide haute pression qui sort des orifices de l'armature peut causer des blessures par injection.</li> <li>• Décharger toujours la pression avant de vérifier ou réparer une fuite, arrêter la pompe, ou arrêter de peindre.</li> <li>• Ne jamais utiliser des accessoires dont la pression nominale est inférieure à la <i>pression maximale de service du système</i>.</li> </ul>	
<p><b>DANGER D'ÉLECTROCUTION</b> La non-observation des mesures préventives contre les dangers liés à l'électricité décrites ci-dessous peut entraîner des blessures graves, y compris des brûlures ou l'électrocution.</p> <p><b>Pour éviter les risques de chocs électriques dangereux</b></p> <ul style="list-style-type: none"> <li>• Éviter tout contact avec les lignes de haute tension.</li> <li>• Observer toutes les directives de mises à la terre décrites dans les guides techniques afférents à la pompe et le pistolet, aussi, se conformer à tous les règlements locaux, provinciaux et nationaux de protection incendie, d'électricité et de sécurité.</li> <li>• Utiliser uniquement les flexibles à peinture MAGNUM ou Graco.</li> </ul>	

## Manchons additionnels

Les manchons MAGNUM suivants sont disponibles chez un revendeur près de chez vous :

<b>243063</b>	Gaine 9 po (23 cm) ; 1/2 po (13 mm) ép.
<b>243064</b>	Gaine 9 po (23 cm) ; 3/4 po (19 mm) ép.
<b>243065</b>	Gaine 9 po (23 cm) ; 1-1/4 po (32 mm) ép.

## Installation

Assembler les pièces du rouleau à peinture sous pression selon le **Diagramme de montage** illustré à la page 5.

## Procédure de décharge de la pression

### **MISE EN GARDE**



Pour éviter les blessures par injection, suivre cette procédure **lb/po<sup>2</sup> / MPa / bar** chaque fois qu'on arrête de peindre.

1. Toujours mettre le loquet de sécurité du pistolet en position SAFETY ON.
2. Mettre la pompe hors tension.
3. Mettre le robinet d'amorçage/pulvérisation à la position PRIME pour décharger la pression du système.
4. Mettre le loquet de sécurité du pistolet en position SAFETY OFF ensuite, actionner le pistolet pour décharger la pression qui pourrait se trouver dans le flexible.
5. Mettre le loquet de sécurité du pistolet en position SAFETY ON et laisser le robinet d'amorçage/pulvérisation à la position PRIME jusqu'à reprise suivante de la peinture.

## Fonctionnement

1. Suivre les instructions d'amorçage de la pompe en utilisant la plus basse pression d'amorçage.
2. Mettre le robinet d'amorçage/pulvérisation à la position SPRAY.
3. Dégager le loquet de sécurité et actionner le pistolet brièvement jusqu'à l'arrivée de la peinture dans le rouleau.

**REMARQUE :** Actionner le pistolet brièvement au besoin seulement pour assurer un débit uniforme de peinture au rouleau.

4. Augmenter uniquement la pression si l'action du pistolet ne peut fournir assez de peinture pour la vitesse d'application.



Voir **Procédure de décharge de la pression** à la page 4.

5. À la fin du cycle de peinture, **décharger la pression** et redresser le tube rallonge, rouleau en tête, pour empêcher l'évacuation de la peinture.

Vidanger pompe, pistolet et rouleau immédiatement après chaque usage pour empêcher la peinture de sécher dans le rouleau et l'endommager. Voir **Nettoyage** à la page 5.

# Nettoyage

Cette procédure vise la vidange du rouleau à peinture sous pression. Des instructions de vidange additionnelles, telles que nettoyage de filtres et tamis, peuvent s'appliquer à la pompe et au pistolet utilisés. Consulter les instructions de vidange pertinentes à la pompe et au pistolet.

**REMARQUE :** Pour cette procédure, garder l'ensemble du rouleau couplé au pistolet.



Voir **Procédure de décharge de la pression** à la page 4.

1. **Décharger la pression.**
2. Retirer le manchon (19) et le diffuseur (23) de l'armature comme suit (voir le **Diagramme de montage**) :
  - a. Appuyer avec le pouce sur le collier de serrage (5) pour relâcher les embouts (2 et 4), le diffuseur (23) et le manchon (19) dans un seau.
  - b. Séparer le manchon (19) du diffuseur (23).
  - c. Séparer les embouts (2 et 4) du diffuseur (23). Démontez le tout.
3. Nettoyer le manchon (19), les embouts (2 et 4) et le diffuseur (19) avec de l'eau ou un fluide compatible aux enduits à base d'huile.
4. Placer l'armature (1) dans un seau vide. S'assurer que les orifices de l'armature du rouleau (1) font face à la paroi intérieure du seau.
5. Amorcer la pompe à la plus basse pression d'amorçage en utilisant de l'eau ou un fluide de vidange pour enduits à base d'huile.
6. Mettre le robinet d'amorçage/pulvérisation de la pompe à la position SPRAY.

**REMARQUE :** Effectuer l'étape 7 à la plus basse pression possible.

7. Actionner le pistolet jusqu'à ce que le fluide de vidange commence à diluer la peinture.
8. Placer l'armature du rouleau (1) dans un autre seau et poursuivre la vidange jusqu'à la sortie d'un fluide clair de l'armature du rouleau (1).
9. Arrêter la pompe. Mettre le robinet d'amorçage/pulvérisation à la position PRIME.

# Entreposage

S'il faut entreposer l'équipement sans air pour une longue période après une vidange avec de l'eau, refaire une vidange du système avec le Pump Armor de Graco, à l'essence minérale ou au diluant pour peintures. Laisser le fluide dans le système pendant l'entreposage.



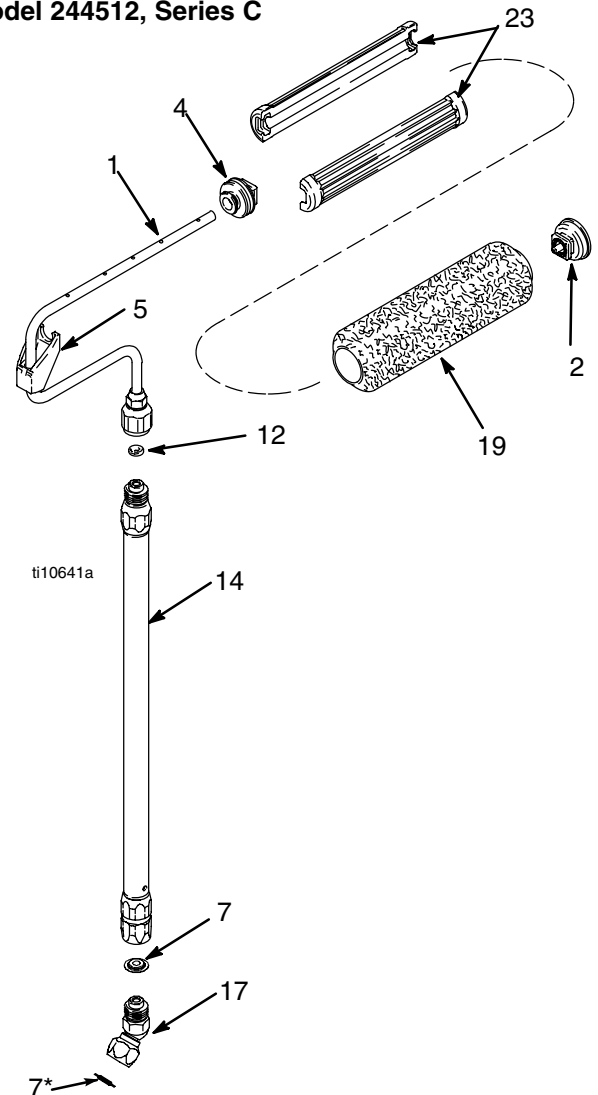



## MAGNUM Pressure Roller, Model 244512, Series C



## Liste des pièces

No réf.	No pièce	Description	Nbr
1		ARMATURE de rouleau	1
2	245999	EMBOUT (joint étanche et collier compris)	1
4	246277	EMBOUT (joint étanche, collier et joint torique compris)	1
5	197106	COLLIER DE SERRAGE	1
7	15H622	JOINT D'ÉTANCHÉITÉ	2
12	115524	JOINT D'ÉTANCHÉITÉ	1
14	243051	RALLONGE, 20 po (50 cm)	1
17	243057	PIVOT, 45°	1
19	243063	MANCHON, 9 po, gaine feutrée 1/2 po (13 mm)	1
23	15B065	DIFFUSEUR	2

## Advertencias

 <b>ADVERTENCIA</b>	
<p><b>PELIGRO POR MAL USO DE LOS EQUIPOS</b> El mal uso de los equipos puede causar su rotura o mal funcionamiento y provocar lesiones graves. <b>Para evitar lesiones</b></p> <ul style="list-style-type: none"> <li>• No modifique el tubo de extensión ni el soporte del rodillo ni utilice piezas que no hayan sido diseñadas para este equipo.</li> <li>• No utilice nunca 1,1,1-tricloroetano, cloruro de metileno, otros disolventes de hidrocarburos halogenados ni fluidos que contengan tales disolventes en éste u otros equipos a presión de aluminio. El uso de estas sustancias puede provocar una reacción química con riesgo de explosión.</li> </ul>	  
<p><b>PELIGRO DE INCENDIO Y DE EXPLOSIÓN</b> La conexión deficiente a tierra, la mala ventilación, las llamas o las chispas pueden causar una situación peligrosa y provocar un incendio o explosión y lesiones graves. <b>Para evitar lesiones por incendios o explosiones</b></p> <ul style="list-style-type: none"> <li>• Asegúrese de que haya buena ventilación para evitar la formación de gases inflamables a partir de los fluidos para el lavado o por el recubrimiento que se esté aplicando.</li> <li>• Mantenga el área de aplicación libre de desechos, incluyendo disolventes, trapos y gasolina.</li> </ul>	  
<p><b>PELIGRO DE INYECCIÓN DE FLUIDO</b> Si penetra en la piel fluido a alta presión, la herida podría parecer "simplemente un corte". Sin embargo, se trata de una herida grave. Consulte de inmediato al médico. <b>Para prevenir la inyección</b></p> <ul style="list-style-type: none"> <li>• Mantenga las manos y el cuerpo alejados del soporte del rodillo al lavar. El fluido emitido a alta presión desde los orificios del soporte podría provocar una lesión de tipo inyección.</li> <li>• Alivie siempre la presión antes de verificar o reparar pérdidas y cuando apague la bomba o deje de pintar.</li> <li>• No utilice componentes de presión nominal menor que la <i>Presión de trabajo máxima del sistema</i>.</li> </ul>	
<p><b>PELIGRO DE ELECTROCUCIÓN</b> Si no se previenen los peligros eléctricos descritos a continuación se pueden producir lesiones graves, incluso quemaduras o electrocución. <b>Para evitar la descarga eléctrica dañina</b></p> <ul style="list-style-type: none"> <li>• Evite el contacto con líneas de energía eléctrica.</li> <li>• Siga todas las instrucciones de puesta a tierra de los correspondientes manuales de instrucciones para la bomba y la pistola y cumpla con todas las reglamentaciones municipales, provinciales y nacionales contra incendios, eléctricas y de seguridad.</li> <li>• Use sólo mangueras para pintura MAGNUM o Graco.</li> </ul>	

## Cubiertas para rodillo adicionales

Las siguientes cubiertas para rodillos a presión MAGNUM están disponibles en su distribuidor local:

**243063** 23 cm. (9 pulgadas); lanilla de 13 mm. (1/2 pulgada)

**243064** 23 cm. (9 pulgadas); lanilla de 19 mm. (3/4 pulgada)

**243065** 23 cm. (9 pulgadas); lanilla de 32 mm. (1 pulgada y 1/4)

## Instalación

Arme el rodillo a presión tal como se muestra en la **Lista de Partes** de la página 7. Conecte el sistema de rodillo a presión con la pistola pulverizadora.

## Procedimiento de alivio de presión

### **ADVERTENCIA**



Para evitar lesiones por inyección, siga los pasos de este procedimiento cuando no esté pintando.

1. Ponga la palanca de seguridad de la pistola en la posición SAFETY ON.
2. Desconecte el suministro de energía eléctrica a la bomba.
3. Ponga la válvula de cebado/pulverización en la posición PRIME para aliviar la presión del sistema.
4. Ponga la palanca de seguridad de la pistola en la posición SAFETY OFF y dispare la pistola para aliviar la presión de la manguera.
5. Ponga la palanca de seguridad de la pistola en la posición SAFETY ON y mantenga la válvula de cebado/pulverización en la posición PRIME hasta que vuelva a pintar.

## Operación

1. Siga las instrucciones de cebado de la bomba utilizando la configuración de presión más baja para el cebado de la bomba.
2. Gire la válvula de cebado/pulverización a la posición SPRAY.
3. Desenganche la palanca de seguridad de la pistola, dispárela y haga rolar la superficie hasta que la pintura llegue al rodillo.

**NOTA:** Dispare la pistola brevemente sólo cuando necesite más pintura. Determine con qué frecuencia debe disparar la pistola para mantener un suministro parejo de pintura al rodillo.

4. Suba la presión de la bomba si el disparo de la pistola no suministra suficiente pintura para su velocidad con el rodillo.



Consulte el **Procedimiento de alivio de presión** en la página 6.

5. Cuando no esté pintando, **alivie la presión** y eleve el extremo del rodillo del tubo de extensión para que la pintura no se chorree.

Lave la bomba, la pistola y el rodillo de presión inmediatamente después de cada uso para que la pintura no se seque en el rodillo y lo dañe. Consulte la sección sobre **Limpieza** de la página 7.

# Limpeza

Éste es el procedimiento para lavar el rodillo a presión. La bomba y la pistola que está utilizando pueden tener pasos de limpieza adicionales, como la limpieza de filtros. Consulte las instrucciones de lavado de la bomba y la pistola.

**NOTA:** Deje el rodillo a presión conectado con la pistola para este procedimiento.



Consulte el **Procedimiento de alivio de presión** de la página 6.

1. **Alivie la presión.**
2. Quite la cubierta del rodillo (19) y el difusor (23) del soporte del rodillo tal como se describe a continuación (vea la **Ilustración de piezas**):
  - a. Utilizando el pulgar, presione hacia abajo el sujetador (5) para soltar las tapas del extremo (2 y 4), el difusor (23) y la cubierta del rodillo (19) en un cubo.
  - b. Extraiga la cubierta del rodillo (19) del difusor (23).
  - c. Quite las tapas del extremo (2 y 4) del difusor (23). Desarme.
3. Limpie la cubierta del rodillo (19), las tapas (2 y 4) y el difusor (19) con agua o un fluido compatible con materiales a base de aceite.
4. Coloque el soporte del rodillo (1) en un cubo de pintura. Asegúrese de que los orificios del soporte del rodillo (1) estén mirando hacia dentro del cubo de pintura.
5. Cee la bomba con agua o líquido de lavado para materiales a base de aceite. Utilice la configuración de presión más baja para el cebado de bomba.
6. Ponga la válvula de cebado/pulverización en la posición SPRAY.

**NOTA:** Realice el paso 7 a la presión más baja posible.

7. Dispare la pistola hasta que el líquido de lavado empiece a diluir la pintura.
8. Ponga el soporte del rodillo (1) en otro balde y continúe lavando hasta que el líquido que salga del mismo (1) sea transparente.
9. Cierre la bomba. Ponga la válvula de cebado/pulverización en la posición PRIME.

## Almacenamiento

Si va a guardar el equipo sin aire por un periodo largo, después de lavar con líquido a base de agua, lave nuevamente con Graco Pump Armor o solución alcohólica mineral o disolvente de pinturas. Deje el líquido en el sistema durante el almacenamiento.

## MAGNUM Pressure Roller, Model 244512, Series C

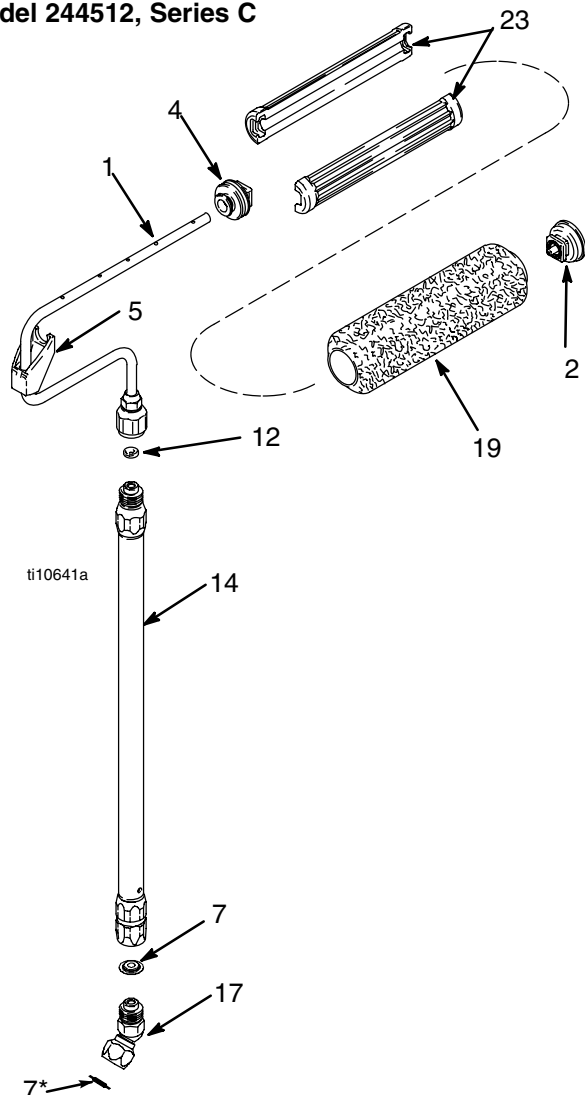

## Lista de partes

No. Ref.	No. de parte	Descripción	Cantidad
1		SOPORTE, rodillo	1
2	245999	TAPA, extremo (incluye sello y retén)	1
4	246277	TAPA, extremo (incluye sello, retén y aro tórico)	1
5	197106	SUJETADOR, rodillo	1
7	15H622	EMPAQUETADURA	2
12	115524	EMPAQUETADURA	1
14	243051	EXTENSIÓN, 50 cm. (20 pulgadas)	1
17	243057	ADAPTADOR GIRATORIO, 45°	1
19	243063	RODILLO, cubierta, 9 pulgadas, Lanilla de 13 mm. (1/2 pulgada)	1
23	15B065	DIFUSOR	2

# Limited Warranty

Graco Inc. warrants to the original retail purchaser (other than for purposes of resale or rental) all equipment manufactured by Graco and bearing its name to be free from defects in material and workmanship if operated in accordance with Graco's printed recommendations and instructions. This warranty applies for one year from the date of purchase.

This warranty does not cover and Graco shall not be liable for general wear and tear, or any malfunction, damage or wear caused by improper use, accidents, user negligence, use of non-Graco component parts or service or repair performed by anyone other than a Graco authorized service center.

IMPLIED WARRANTIES, INCLUDING THOSE OF MERCHANTABILITY AND FITNESS FOR A PARTICULAR PURPOSE, ARE LIMITED TO ONE YEAR FROM THE DATE OF ORIGINAL PURCHASE.

GRACO SHALL NOT IN ANY EVENT BE LIABLE FOR ANY INCIDENTAL, INDIRECT, OR CONSEQUENTIAL LOSS, DAMAGE OR EXPENSE OF ANY KIND, WHETHER FROM BREACH OF THIS WARRANTY OR ANY OTHER REASON. Some states do not allow the exclusion or limitation of incidental or consequential damages, so the above limitation or exclusion may not apply to you.

To make a claim under this warranty, return the product with proof of purchase, transportation prepaid, to any Authorized Graco Service Center. Graco's Authorized Service Center, at its option, will either repair or replace the product and return it to you, postage prepaid. A listing of Authorized Graco Service Centers is enclosed with this product. You may also find the nearest Authorized Graco Service Center by calling 1-888-541-9788 or by visiting our website at [www.graco.com](http://www.graco.com).

This warranty gives you specific legal rights and you may also have other rights which may vary from state to state.

## POUR LES CLIENTS PARLANT FRANCAIS

Les parties reconnaissent avoir convenu que la rédaction du présent document ainsi que de tous les documents, avis et procédures judiciaires exécutés, donnés ou intentés à la suite de ou en rapport, directement ou indirectement, avec les procédures concernées, sera en anglais.

## PARA LOS CLIENTES QUE HABLAN ESPAÑOL

Las partes reconocen haber convenido que el presente documento, así como todos los documentos, notificaciones y procedimientos judiciales emprendidos, presentados o establecidos que tengan que ver con estas garantías directa o indirectamente, estarán redactados en inglés.

*All written and visual data contained in this document reflect the latest product information available at the time of publication. Graco reserves the right to make changes at any time without notice.*

This manual contains English, French, Spanish; MM 309319

**Graco Headquarters:** Minneapolis

**International Offices:** Belgium, Korea, China, Japan

**GRACO INC. P.O. BOX 1441 MINNEAPOLIS, MN 55440-1441**

**[www.graco.com](http://www.graco.com)**

3/2001, Revised 9/2007



## Free Manuals Download Website

<http://myh66.com>

<http://usermanuals.us>

<http://www.somanuals.com>

<http://www.4manuals.cc>

<http://www.manual-lib.com>

<http://www.404manual.com>

<http://www.luxmanual.com>

<http://aubethermostatmanual.com>

Golf course search by state

<http://golfingnear.com>

Email search by domain

<http://emailbydomain.com>

Auto manuals search

<http://auto.somanuals.com>

TV manuals search

<http://tv.somanuals.com>