



www.gracobaby.com



- Owners Manual • Manuel du propriétaire
- Manual del propietario

This product can be used in the following modes:  
Ce produit peut être utilisé selon les modes suivants :  
Este producto puede usarse en los siguientes modos:

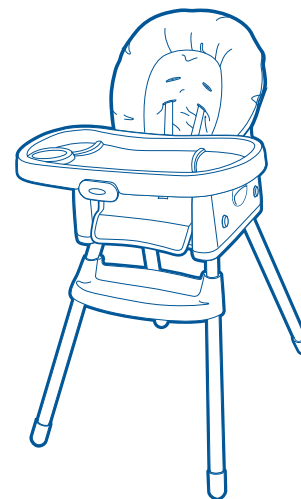

Highchair  
Chaise haute  
Silla alta

Feeding Booster  
attached to chair

Siège rehausseur  
pour repas de bébé  
fixé à une chaise

Asiento para dar de comer  
sujetado a la silla

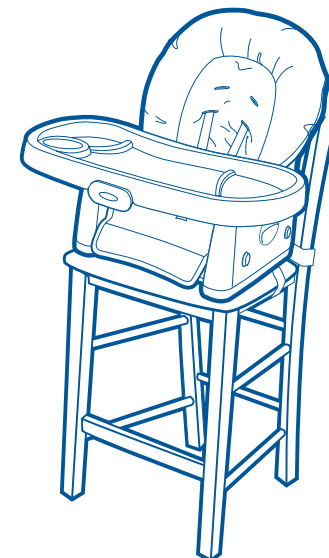

## **WARNING**

**Failure to follow these warnings and the assembly instructions could result in serious injury or death.**

- **PLEASE SAVE OWNER'S MANUAL FOR FUTURE USE.**
- **FOR YOUR CHILD'S SAFETY,** read the labels and the owner's manual before using product.
- **FALL HAZARD** Never move or lift high chair or booster seat with child in it.
- **ADULT ASSEMBLY REQUIRED.**
- **NEVER LEAVE CHILD UNATTENDED.** Always keep your child in view.
- **PREVENT SERIOUS INJURY OR DEATH FROM SLIDING OUT, FALLS, OR TIPPING OVER.** Always use seat belt. Secure your child at all times with the restraint system provided, either in the reclining or upright position. The tray is not designed to hold your child in the product. It is recommended that the product be used in the upright position only by children capable of sitting upright unassisted.
- **NEVER** allow a child to push away from table.
- **DO NOT FORCE TRAY** against child. Use only the three adjustment positions. Be sure both adjustment fingers are engaged in armrest slots.
- **STRANGULATION HAZARD:** Do not place product in any location where there are cords, such as window blind cords, drapes, phone cords, etc.
- **THIS HIGHCHAIR IS DESIGNED TO BE USED BY A CHILD UP TO 3 YEARS OF AGE.** Maximum weight 37 pounds (16.8 kg).
- **FOLLOW ASSEMBLY INSTRUCTIONS CAREFULLY.** If you experience any difficulties, please contact the Customer Service Department.
- **DISCONTINUE USING YOUR HIGHCHAIR** should it become damaged or broken.
- **PREVENT SERIOUS INJURY OR DEATH.** Do not use in motor vehicles.
- **DO NOT ADJUST** the recline of product with your child in it.
- **ALWAYS USE** booster straps to attach feeding booster seat to any chair. Always ensure straps are pulled tight.
- **IF FEEDING BOOSTER SEAT CANNOT** be securely and safely attached to the adult chair, do not use infant/toddler feeding booster seat with that chair.
- **THIS FEEDING BOOSTER SEAT** is designed to be used by a child up to 60lbs (27.3kg).
- **USE ONLY** SimpleSwitch™ highchair accessories with this product.

 **WARNING**

- **UNTIL CHILD IS ABLE** to get in and out of the feeding booster without help (about 2 1/2 years old), the child should be secured in the feeding booster seat at all times by the restraining system. The tray is not designed to hold the child in the chair.
- **DO NOT USE** the booster on a stool, swivel chair, folding chair or any other type of chair to which this booster cannot be firmly attached. The recommended type of chair shall be with four legs, a high backrest, and a firm seat.

## **MISE EN GARDE**

**Manquer de suivre ces avertissements et les instructions d'assemblage peut entraîner de sérieuses blessures ou un décès.**

- **VEILLER GARDER LE MANUEL D'UTILISATEUR POUR USAGE ULTÉRIEUR.**
- **POUR LA SÉCURITÉ DE L'ENFANT**, lire les étiquettes et le manuel d'utilisation avant d'utiliser ce produit.
- **DANGER DE CHUTE:** Ne jamais déplacer ni soulever la chaise ou le siège rehausseur lorsque l'enfant y est assis.
- **ASSEMBLAGE PAR UN ADULTE REQUIS.**
- **NE JAMAIS LAISSER L'ENFANT SANS SUPERVISION.** Gardez toujours l'enfant à vue.
- **PRÉVENEZ LES BLESSURES SÉRIEUSES OU LA MORT EN TOMBANT OU EN GLISSANT HORS DE LA CHAISE HAUTE.** Toujours se servir de la ceinture de sécurité. L'enfant doit toujours être attaché en tout temps avec le système de retenue fourni, en position inclinée ou verticale. Le plateau n'est pas conçu pour retenir l'enfant dans ce produit. Il est conseillé d'utiliser ce produit en position verticale uniquement lorsque l'enfant peut se tenir assis sans aide.
- **NE JAMAIS** laisser un enfant se pousser pour s'éloigner de la table.
- **NE PAS FORCER LE PLATEAU CONTRE L'ENFANT.** Employez seulement les trois positions d'ajustement. Assurez-vous que toutes les tiges d'ajustement sont dans les fentes de l'accoudoir.
- **DANGER D'ÉTRANGLEMENT:** Ne pas placer ce produit près d'un endroit où se trouvent des cordons, comme les cordons de stores, rideaux, appareils téléphoniques, etc.
- **LA CHAISE HAUTE EST UTILISÉ PAR UN ENFANT ÂGÉ JUSQU'À 3 ANS.** Poids maximum de 37 livres (16,8 kg).
- **SUIVRE LES INSTRUCTIONS D'ASSEMBLAGE SOIGNEUSEMENT.** Si vous rencontrez des difficultés, contactez le département du service à la clientèle.
- **CESSEZ L'UTILISATION DE VOTRE CHAISE HAUTE** si elle est endommagée ou cassée.
- **PRÉVENEZ LES GRAVES BLESSURES OU LA MORT.** Ne l'utilisez pas dans un véhicules à moteur.
- **NE PAS AJUSTER** la incliner ce produit alors que l'enfant s'y trouve.
- **TOUJOURS UTILISER** les courroies du siège rehausseur pour repas de bébé afin de le fixer à une chaise. Toujours s'assurer que les courroies sont bien tirées.
- **S'IL EST IMPOSSIBLE DE FIXER SOLIDEMENT LE SIÈGE REHAUSSEUR** à une chaise d'adulte, ne pas l'utiliser avec cette chaise.
- **CE SIÈGE REHAUSSEUR** est destiné aux enfants jusqu'à 27,3 kg (60 lb).

## MISE EN GARDE

- **UTILISER UNIQUEMENT** les accessoires de chaise haute SimpleSwitch<sup>MC</sup> avec ce produit.
- **TANT QUE L'ENFANT N'EST PAS CAPABLE** d'entrer et de sortir sans assistance du siège rehausseur (à l'âge d'environ 2½ ans), il doit y être attaché en tout temps à l'aide du système de retenue. Le plateau n'est pas conçu pour retenir l'enfant dans le siège.
- **NE PAS UTILISER** le siège rehausseur sur un banc, une chaise pivotante ou pliante, ou tout autre type de chaise sur laquelle il est impossible d'ancrer solidement le siège rehausseur. Le type de siège recommandé doit avoir quatre pattes, un dossier élevé et une assise ferme.

## ⚠️ ADVERTENCIA

Si no se obedecen estas advertencias y se siguen las instrucciones de montaje, podría resultar en lesiones graves o la muerte.

- **POR FAVOR, CONSERVELO EL MANUAL DEL PROPIETARIO PARA UTILIZARLO EN EL FUTURO.**
- **PARA SEGURIDAD DE SU NIÑO,** lea las etiquetas y el manual del propietario antes de usar el producto.
- **PELIGRO DE CAÍDAS:** Nunca mueva ni levante la silla o asiento si el niño está sentado.
- **SE REQUIERE MONTAJE POR UN ADULTO.**
- **NUNCA DEJE A SU NIÑO DESATENDIDO.** Siempre tenga su niño a la vista.
- **EVITE SERIAS LESIONES CAUSADAS POR CAÍDAS O DESPLAZAMIENTOS.** Use siempre el cinturón de seguridad. Asegure a su niño en todo momento con el sistema de seguridad provisto, en la posición vertical o reclinada. La bandeja no ha sido diseñada para mantener a su niño en el producto. Se recomienda que niños capaces de sentarse sin ayuda usen el producto solamente en la posición vertical.

- **NUNCA** deje que un niño se aparte de la mesa.
- **NO FUERCE LA BANDEJA CONTRA EL NIÑO.** Use solamente las tres posiciones de ajuste. Asegúrese de que ambos dedos de ajuste están trabados en las ranuras de los apoyabrazos.
- **PELIGRO ESTRANGULACIÓN:** No ponga el producto en ningún lugar donde haya cordones, tales como cordones de persianas, cortinas, teléfonos, etc.
- **ESTA SILLA ALTA ESTÁ DISEÑADA SER USADA POR UN NIÑO DE 3 AÑOS DE EDAD COMO MAXIMO.** Con un peso máximo de 37 libras (16,8 kg).
- **SIGA LAS INSTRUCCIONES DE ENSAMBLAJE CUIDADOSAMENTE.** Si experimenta alguna dificultad, por favor, contacte al Departamento de Servicio al Cliente.
- **DEJE DE USAR SU SILLA ALTA** si ésta se daña o rompe.

## ⚠️ ADVERTENCIA

- **PREVENGA LESIONES GRAVES O LA MUERTE.** No lo use en vehículos de automotor.
- **NO AJUSTE** la reclinación del producto cuando el niño está sentado.
- **USE SIEMPRE** las correas del asiento para sujetar el asiento para dar de comer a cualquier silla. Asegúrese siempre de que las correas estén tirantes.
- **SI EL ASIENTO PARA DAR DE COMER NO** se puede asegurar e instalar con seguridad a una silla para adultos, no use el asiento para dar de comer a bebés/niños pequeños con dicha silla.
- **ESTE ASIENTO PARA DAR DE COMER** ha sido diseñado para que lo use un niño que pese hasta 60 libras (27,3 kg).
- **USE SOLAMENTE** accesorios para silla alta SimpleSwitch™ con este producto.
- **HASTA QUE EL NIÑO PUEDA** subirse y bajarse del asiento para dar de comer sin ayuda (a los dos años y medio), deberá estar asegurado al asiento para dar de comer en todo momento por el sistema de seguridad. La bandeja no ha sido diseñada para mantener a su niño en la silla.
- **NO USE** el asiento sobre una banqueta, silla giratoria, silla plegable o cualquier otro tipo de silla a la que el asiento no pueda ser sujetado firmemente. El tipo recomendado de silla debe tener cuatro patas, un respaldo alto y un asiento firme.

## Parts list

- Liste des pièces
- Lista de las piezas

This model may not include some features shown below. **Check** that you have all the parts for this model **BEFORE** assembling your product. If any parts are missing, call Customer Service.

No tools required.

Ce modèle pourrait ne pas inclure certaines caractéristiques illustrées ci-dessous. **Vérifiez** que vous avez toutes les pièces pour ce modèle **AVANT** d'assembler ce produit. S'il vous manque des pièces, communiquez avec notre service à la clientèle.

Aucun outil nécessaire.

Este modelo podría no incluir algunas de las características que se indican a continuación. **Verifique** que tiene todas las piezas de este modelo **ANTES** de armar su producto. Si falta alguna pieza, llame al Departamento de Servicio al Cliente.

No requiere herramientas.

### ALL MODELS • TOUS MODÈLES • TODOS MODELOS

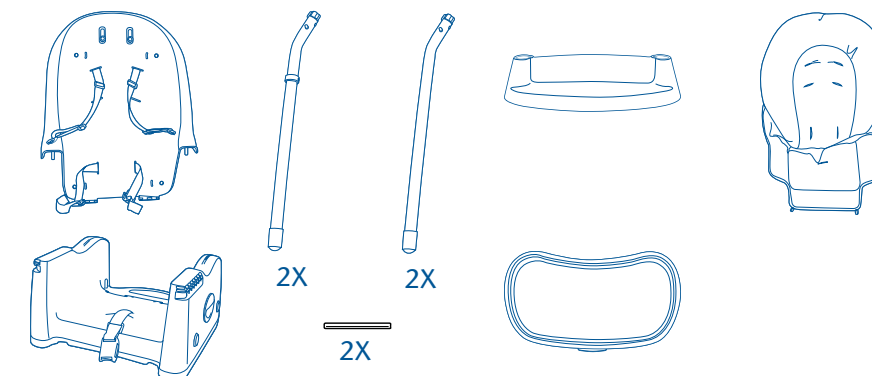

### CERTAIN MODELS • CERTAINS MODELES • CIERTOS MODELOS

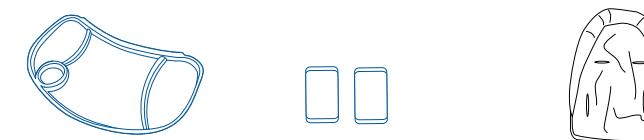

## To Attach Front Legs

- Installation des pattes avant
- Colocación de las patas delanteras

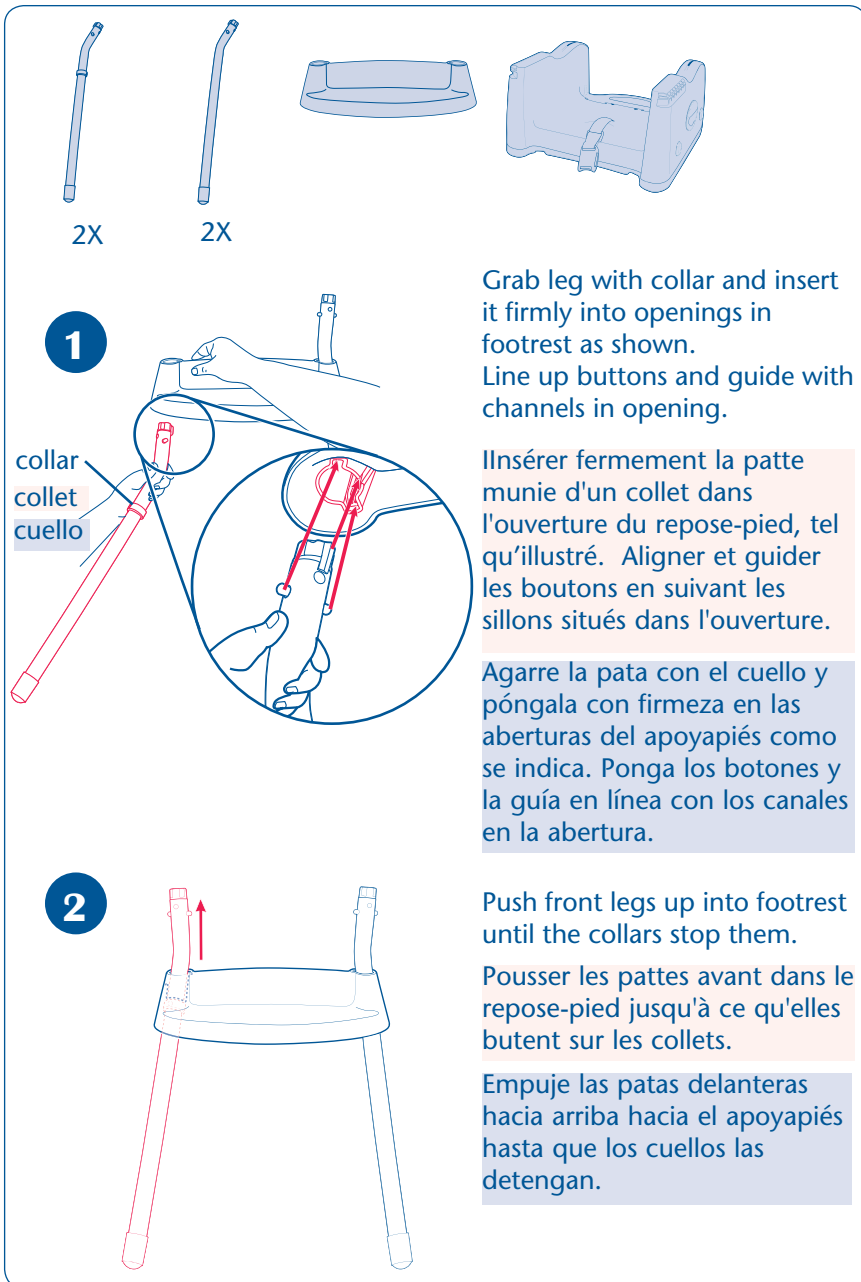

10

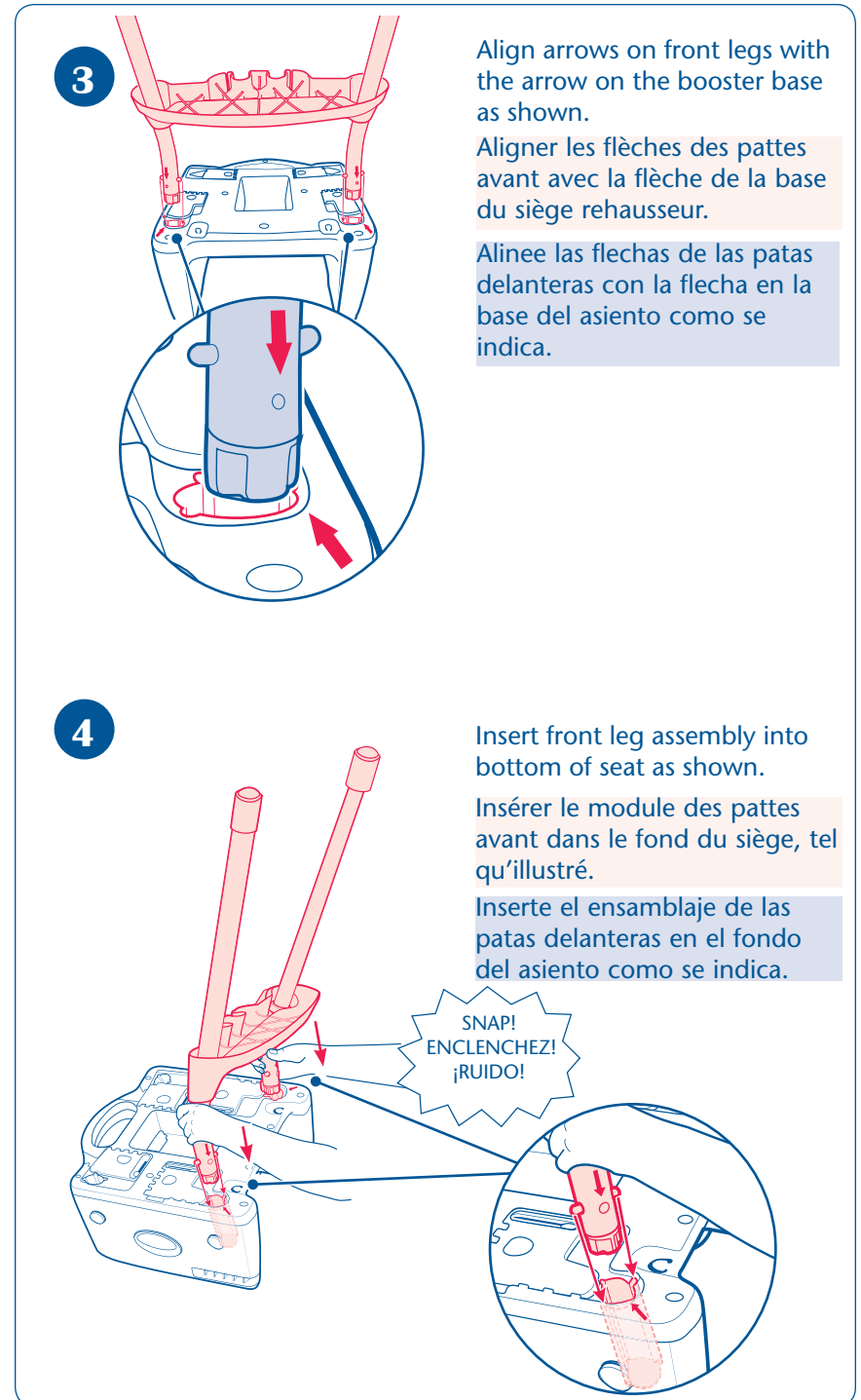

11



## To Attach Rear Legs

- Installation des pattes arrière
- Colocación de las patas traseras

5

Insert rear legs into bottom of seat as shown.

Insérer les pattes arrière du siège dans le fond du siège, tel qu'illustré.

Inserte las patas traseras en el fondo del asiento como se indica.

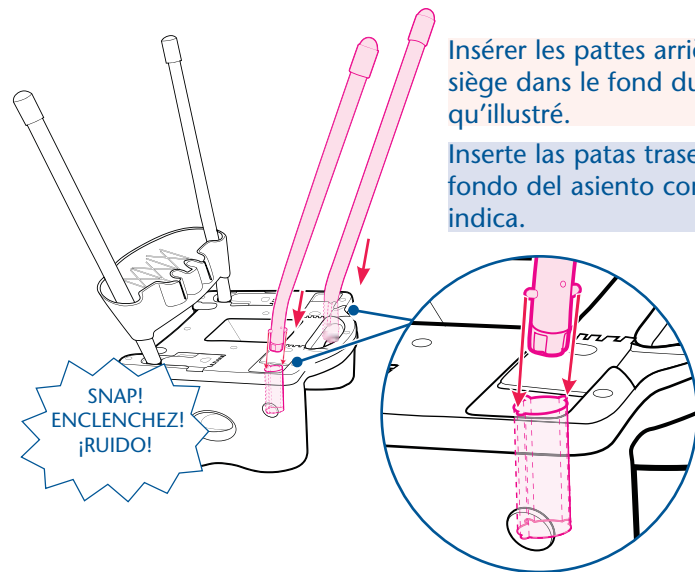

12

## To Remove Legs

- Retrait des pattes
- Para sacar las patas

6

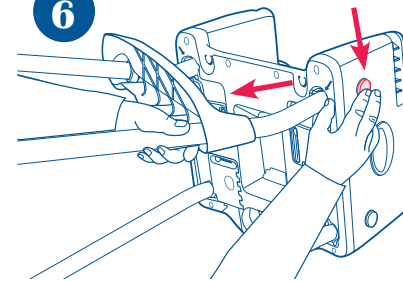

To remove front legs, press button on side of seat and pull leg out a little.

NOTE: DO NOT pull leg out completely until you have pressed button on the other side of seat to release the other leg.

Pour retirer les pattes avant, appuyer sur le bouton situé sur le côté du siège et tirer un peu sur la patte.

7

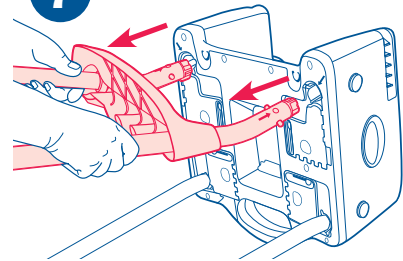

REMARQUE : NE PAS retirer complètement la patte avant d'avoir appuyé sur le bouton situé de l'autre côté du siège pour libérer l'autre patte.

Para sacar las patas delanteras, oprima el botón del costado del asiento y tire un poco de la pata.

NOTA: NO tire la pata completamente hacia afuera hasta que haya oprimido el botón en el otro costado del asiento para liberar la otra pata.

8

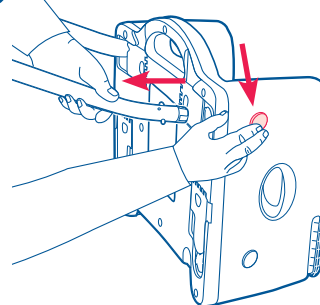

To remove rear legs, press buttons on side of seat as shown.

Pour retirer les pattes arrière, appuyer sur les boutons situés sur les côtés du siège, tel qu'illustré.

Para sacar las patas traseras, oprima los botones del costado del asiento como se indica.

13

## Seat Back

- Dossier du siège
- Respaldo del asiento

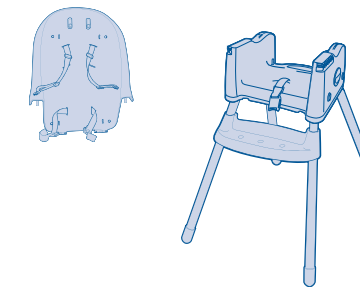

9

Insert seat back into base of infant seat.

NOTE: Make sure straps DO NOT get caught between seat bottom and back.

Insérez le dossier dans la base du siège.

NOTE: Assurez-vous que les courroies du harnais NE SONT PAS coincées entre le bas du siège et le dossier.

Ponga el respaldo del asiento en la base del asiento para bebé.

NOTA: Asegúrese de que las correas del arnés NO se traben entre el fondo y el respaldo del asiento.

14



10

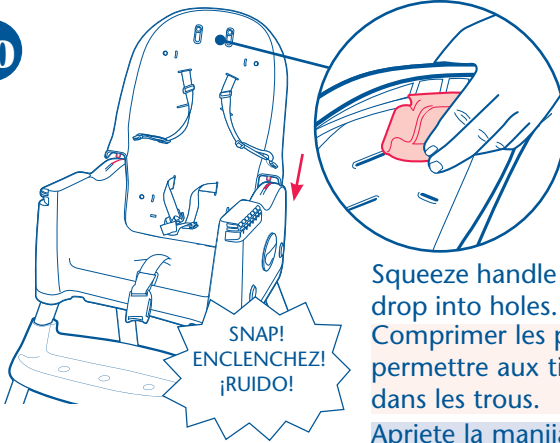

Squeeze handle to allow rods to drop into holes.  
Comprimer les poignées pour permettre aux tiges de descendre dans les trous.

Apriete la manija para permitir que las varas entren en los agujeros.

11

2X

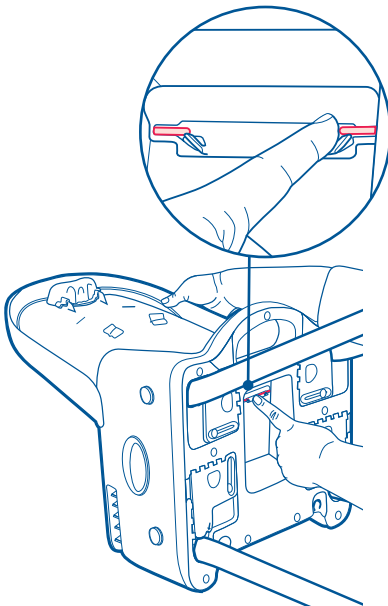

Turn two pieces over while holding the seat back in place and **CHECK** to make sure the seat back is in the seat base before inserting pins into place.

Insert pins through seat hinge past the tabs.

Retourner les deux sections tout en maintenant le siège en place et **VÉRIFIER** que le dossier est bien en place dans la base du siège avant d'insérer les chevilles en place.

Insérer les chevilles à travers les charnières du siège, plus loin que les languettes.

Invierta las dos piezas mientras mantiene el respaldo del asiento en su lugar y **VERIFIQUE** para asegurarse de que el respaldo del asiento esté en la base del asiento antes de insertar las clavijas en su lugar.

Inserte las clavijas a través de la bisagra del asiento más allá de las lengüetas.

## Attaching Seat Pad

- Fixer le coussin du siège
- Conexión de la almohadilla del asiento

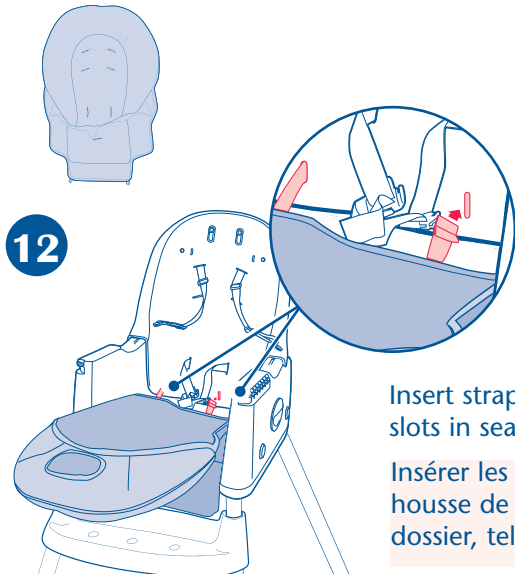

12

Insert straps on back of seat pad into slots in seat back as shown.

Insérer les courroies de l'arrière de la housse de siège dans les fentes du dossier, tel qu'illustré.

Inserte las correas de atrás de la almohadilla del asiento en las ranuras del respaldo del asiento como se indica.

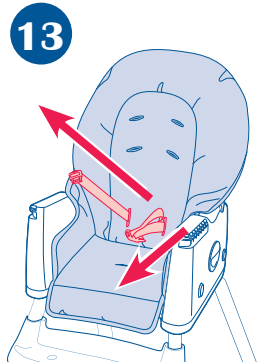

13

Pull waist straps through openings in seat pad.

Tirez les courroies pour la taille à travers les ouvertures du coussin du siège.

Pase las correas de la cintura a través de las aberturas en la almohadilla del asiento.

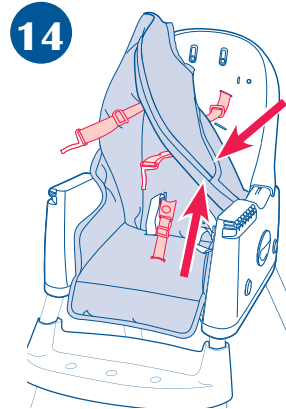

14

Pull shoulder straps and crotch strap through openings in seat pad.

Tirez les courroies d'épaules et celle de fourche à travers les ouvertures du coussin du siège.

Pase la correa de la entrepierna y de los hombros a través de la abertura en la almohadilla del asiento.

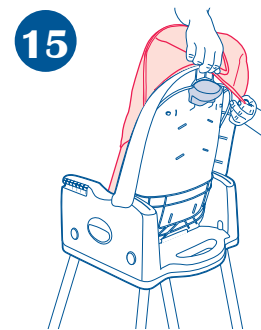

15

Wrap seat pad over the top of the infant seat.

Enroulez le coussin du siège sur le dessus du siège de bébé.

Pase la almohadilla del asiento por arriba del asiento para bebé.

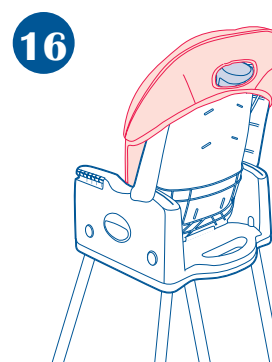

16

Make sure recline handle is sticking out the hole in the seat pad.

Assurez-vous que la poignée inclinable ressort du trou dans le coussin du siège.

Asegúrese de que la manija de inclinación sale por el agujero de la almohadilla del asiento.

17

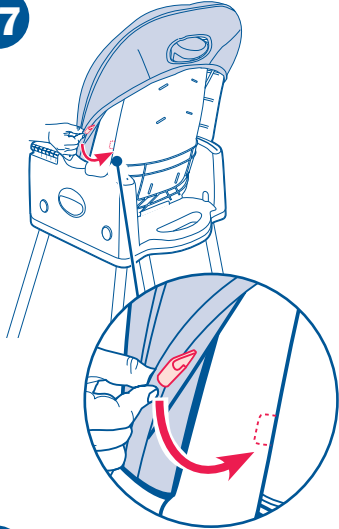

Hook seat pad onto side of seat back as shown. Repeat on other side.

Accrocher la housse de coussin sur les côtés de l'arrière du siège, tel qu'illustré. Répéter.

Enganche la almohadilla del asiento en el costado del respaldo del asiento como se indica. Repita.

18

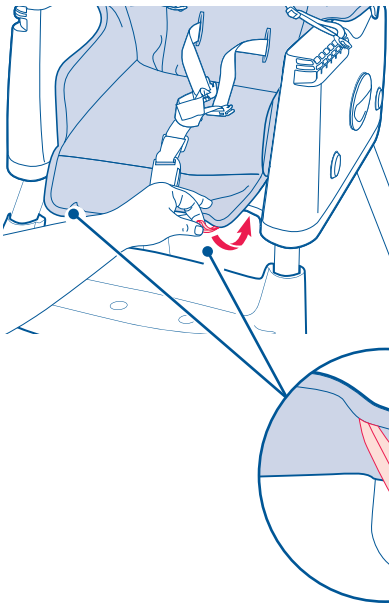

Fasten elastic straps on seat pad to hooks under infant seat as shown.

Attacher les courroies élastiques de la housse de siège aux crochets situés sous le siège de bébé, tel qu'illustré.

Sujete las correas elásticas en la almohadilla del asiento a los ganchos debajo del asiento para bebé como se indica.

18

## Head support and Harness covers (On certain models)

- Support de tête et Couvre-bretelles  
(sur certain modèles)
- Soporte de la cabeza y Fundas del arnés  
(en ciertos modelos)

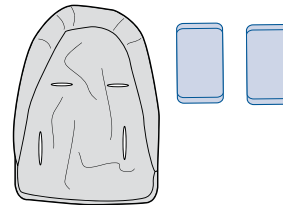

Never use this head support on any other product.

Ne jamais utiliser cet appui-tête avec un autre produit.

Nunca use este apoyacabeza con ningún otro producto.

19

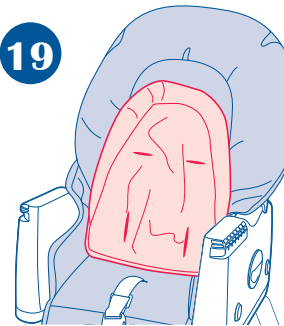

Place head support on top of seat pad.

Placez le support de tête sur le dessus du coussin du siège.

Ponga el soporte de la cabeza arriba de la almohadilla del asiento.

20

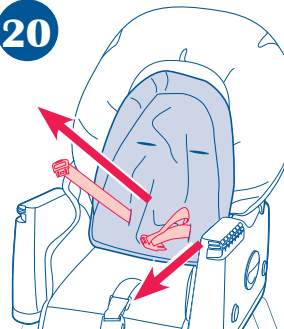

Pull waist straps through openings in head support.

Tirez les courroies pour la taille à travers les ouvertures du support de tête.

Pase las correas de la cintura a través de las aberturas en el soporte soporte de la cabeza.

19

21

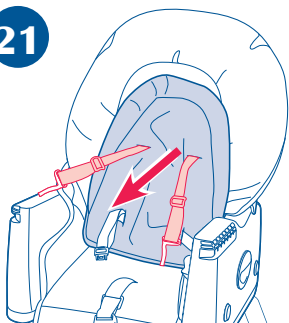

Pull shoulder straps through openings in head support.

Tirez les courroies d'épaule à travers les ouvertures du support de tête.

Pase las correas del hombro a través de las aberturas en el soporte soporte de la cabeza.

22

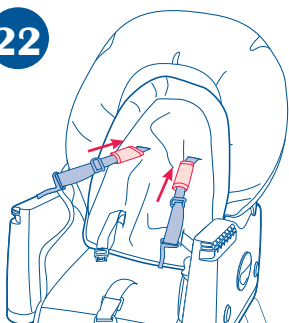

Slide harness covers onto shoulder straps.

Glisser les housses de harnais sur les courroies.

Deslice las fundas del arnés sobre las correas de los hombros.

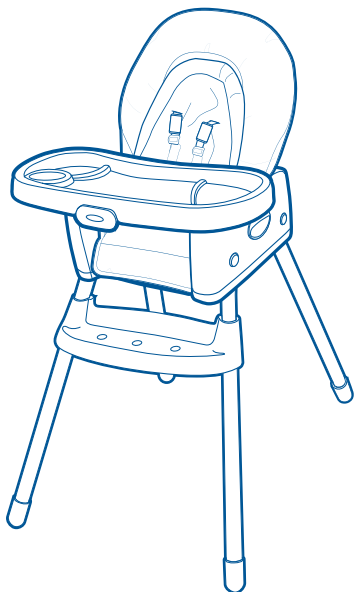

## To Use Tray

- Utiliser le plateau
- Para usar la bandeja

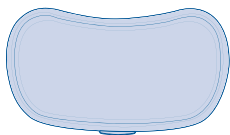

23

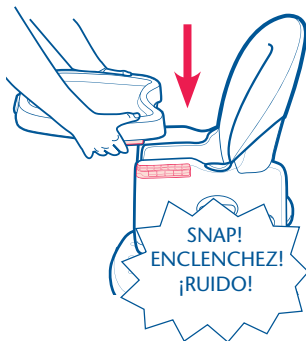

Squeeze release levers on each side of tray, place tray on seat, and snap into side tray locks.

Pincez les leviers de relâchement sur chaque côté du plateau, placez le plateau sur le siège, et enclenchez dans les loquets à plateau sur les côtés.

Apriete las palancas de liberación de cada costado de la bandeja, ponga la bandeja en el asiento y trábela en las trabas laterales de la bandeja.

24

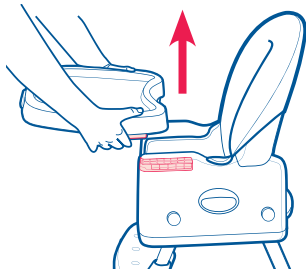

OR/OU/O

To release squeeze release levers on each side of tray and lift off.

Pour détacher, appuyer sur les leviers de déverrouillage situés de chaque côté du plateau et soulever.

Para liberarla, apriete las palancas de liberación en cada costado de la bandeja y levántela.

25

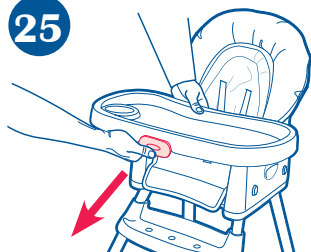

To release push button on front of tray.

Pour dégager, enfoncez le bouton à l'avant du plateau.

Para liberarla, empuje el botón de adelante de la bandeja.

## Tray Cover

- Couvre-plateau
- Tapa de la bandeja

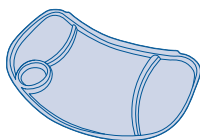

Dishwasher safe.

Résistant au lave-vaisselle.

Se puede lavar en el lavaplatos.

26

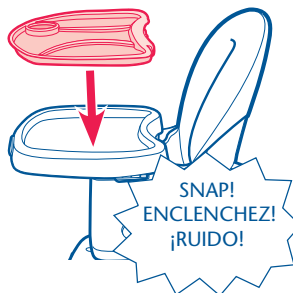

Attach tray cover by pushing it down on the tray.

Fixer le couvre-plateau en l'abaissant sur le plateau.

Instale la tapa de la bandeja empujándola hacia abajo sobre la bandeja.

27

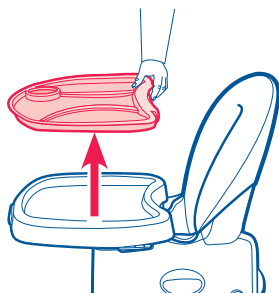

To remove pull up on the back of the tray.

Pour retirer, relevez l'arrière du plateau.

Para sacarla, tire hacia arriba desde atrás de la bandeja.

## To Recline Seat

- Pour incliner le siège
- Para reclinar el asiento

**⚠ WARNING**  
**DO NOT** adjust the seat recline with the child in it.

**⚠ MISE EN GARDE**  
N'ajustez **PAS** l'inclinaison du siège avec l'enfant dans le siège.

**⚠ ADVERTENCIA**  
**NO** ajuste la inclinación del asiento cuando el niño está sentado.

28

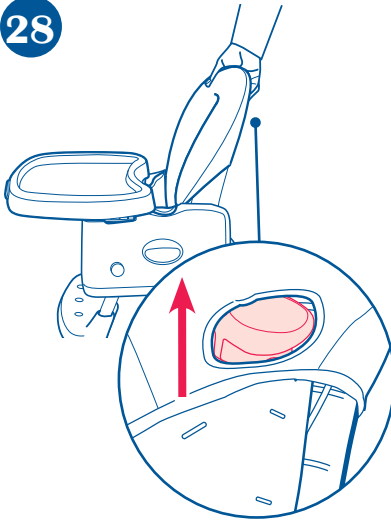

Squeeze handle on back of seat and push down or pull up to adjust.

Pressez la poignée à l'arrière du siège et enfoncez ou relevez pour ajuster.

Apriete la manija de atrás del asiento y empuje hacia abajo o tire hacia arriba para ajustarla.

29

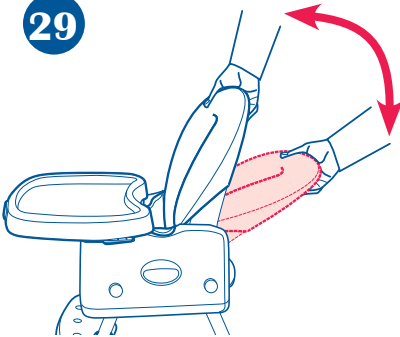

There are 3 recline positions.

Il y a 3 positions d'inclinaison.

Se reclina en 3 posiciones.



## To Secure Child • Attacher l'enfant • Para asegurar al niño

**▲ WARNING**  
**Falling**  
**Hazard:** Always use the seat belt.

**▲ MISE EN GARDE**  
**Danger de chute:**  
Toujours utiliser la ceinture du siège.

**▲ ADVERTENCIA**  
**Peligro de caída:**  
Use siempre el cinturón de seguridad.

### 5 Point Harness • Harnais à 5 points • Arnés de 5 puntos

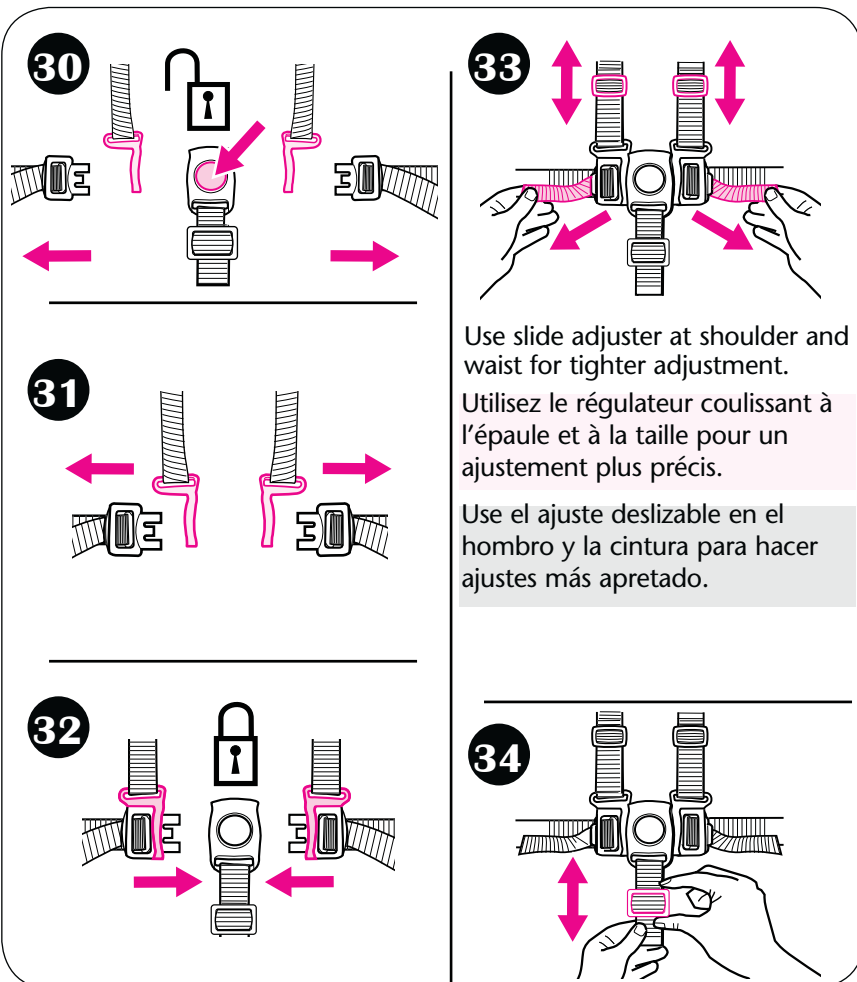

## 3 Point Buckle • Boucle à 3 point • Hebilla de 3 puntos

To convert to 3-pt harness.

Pour convertir en harnais 3-points.

Para convertirlo en un arnés de 3 puntos.

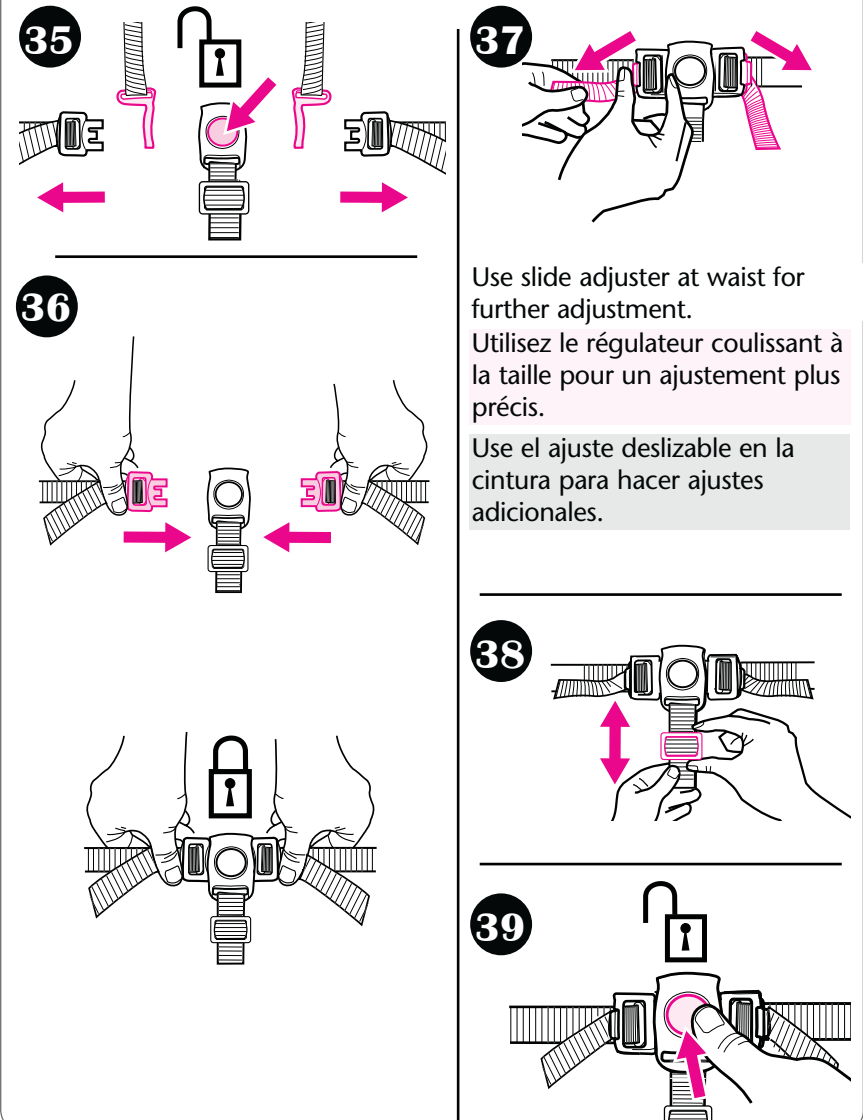

40

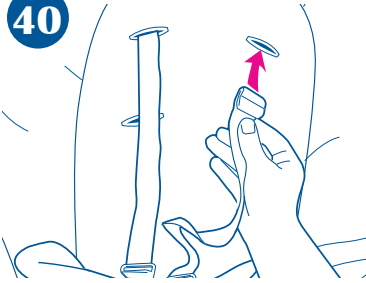

When changing harness strap slots, **MAKE SURE** harness straps are going through same slots in seat pad and seat back.

The harness straps must go into slot that is even with or slightly above the shoulders. Avoid twisting straps.

Lorsque vous changez les fentes du passage de la courroie, **ASSUREZ-VOUS** que la courroie du harnais passe à travers la même fente dans le coussin et le dossier du siège.

Les courroies de harnais doivent aller dans la fente à niveau avec les épaules ou un peu au-dessus des épaules. Évitez de tordre les ceintures.

Cuando cambia las ranuras de la correa del arnés, **ASEGÚRESE** de que las correas del arnés pasan por las mismas ranuras en la almohadilla y el respado del asiento.

Las correas del arnés deben pasar por la ranura a la altura o apenas por encima de los hombros. Evite doblar las correas.

## Using as Feeding Booster

- Utilisation comme rehausseur pour les repas des bébés
- Uso como asiento para dar de comer

In order to use as feeding booster you will need to remove all of the legs. See page 12 to remove the front and rear legs.

Il est nécessaire de retirer toutes les pattes afin d'utiliser comme un siège rehausseur pour les repas. Consulter les directives sur le retrait des pattes avant et arrière en page 12.

Para poder usarlo como asiento para dar de comer, necesitará sacar todas las patas. Vea la página 12 para sacar las patas delanteras y traseras.

41

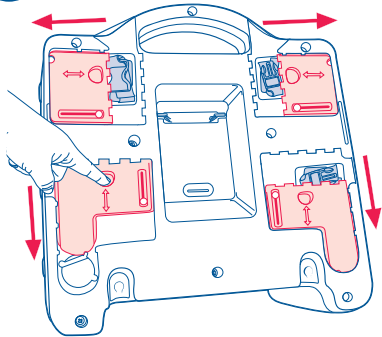

Slide 4 strap doors over leg holes in seat to access straps.

Faire glisser les 4 compartiments des courroies situées sur les trous des pattes dans le siège pour accéder aux courroies.

Deslice las 4 puertas de las correas sobre los agujeros de las patas del asiento para acceder a las correas.

42

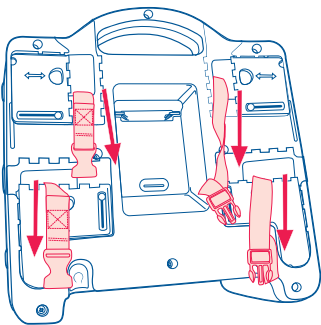

Pull straps out from compartments in bottom of seat.

Tirer les courroies hors de leur compartiment sous le siège.

Tire las correas de los compartimientos de abajo del asiento.

27

43

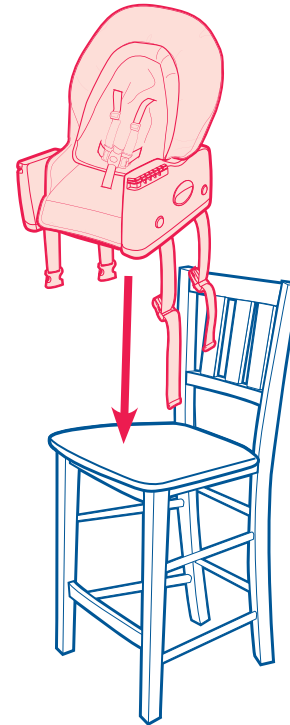

Place feeding booster on a chair with no armrests and that has a back, ensuring that the straps are hanging freely.

Make sure that there are no extra seatpads or cushions on the chair that you are using with the booster.

Placer le siège rehausseur sur une chaise sans accoudoirs avec dossier, s'assurant que les courroies pendent librement.

S'assurer qu'il ne se trouve aucun coussin ni aucune housse sur la chaise utilisée avec le siège rehausseur.

Ponga el asiento para dar de comer sobre una silla sin apoyabrazos que tenga respaldo, asegurándose de que las correas cuelgan libremente.

Asegúrese de que no haya almohadones o almohadillas del asiento sobre la silla que usa con el asiento.

44

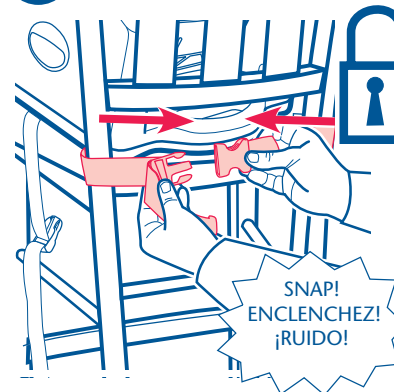

Wrap top straps around back of seat and secure clip. Tighten by pulling on the adjustment strap.

Enroulez les courroies supérieures autour du dossier du siège et fixez la pince. Resserrez en tirant sur la courroie de réglage.

Envuelva las correas de arriba alrededor del respaldo del asiento y asegúrelas con la traba. Ajústelas tirando de la correa de ajuste.

28

45

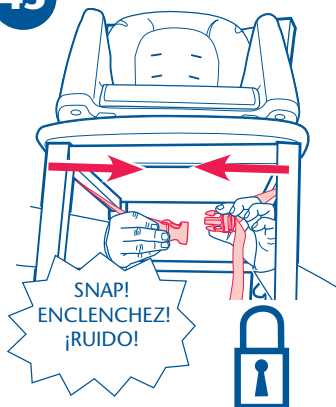

Wrap bottom straps around base of seat and secure clip under the seat. Tighten by pulling on the loose straps.

CHECK to make sure feeding booster is securely attached by moving from side to side.

Enroulez les courroies inférieures autour de la base du siège et fixez la pince sous le siège. Resserrez en tirant sur les courroies desserrées.

S'ASSURER que le siège rehausseur est solidement fixé en le tirant d'un côté et de l'autre.

Envuelva las correas de abajo alrededor de la base del asiento y asegúrelas con la traba debajo del asiento. Ajustelas tirando de las correas flojas.

VERIFIQUE para asegurarse de que el asiento para dar de comer esté debidamente sujetado moviéndolo de lado a lado.

46

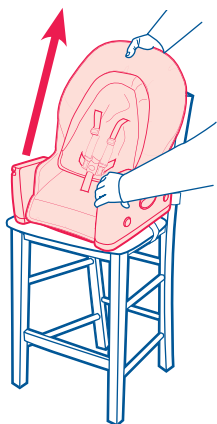

Ensure the feeding booster is attached correctly by pulling up on it.

If you want to use trays, follow instructions on page 21-22.

S'assurer que le siège rehausseur pour repas est correctement fixé en tirant dessus.

Suivre les directives des pages 21 et 22 pour utiliser les plateaux.

Asegure que el asiento para dar de comer esté sujetado correctamente tirándolo hacia arriba.

Si desea usar bandejas, use las instrucciones de las páginas 21 y 22.

## To Remove Feeding Booster from Chair

- Retrait du siège rehausseur pour repas de la chaise
- Cómo sacar de la silla el asiento para dar de comer

### ⚠ WARNING

**DO NOT** remove feeding booster seat with the child in it.

### FALL HAZARD

Never move or lift high chair or booster seat with child in it.

### ⚠ MISE EN GARDE

**NE PAS** retirer le siège rehausseur pour lorsqu'un enfant s'y trouve.

### DANGER DE CHUTE:

Ne jamais déplacer ni soulever la chaise ou le siège rehausseur lorsque l'enfant y est assis.

### ⚠ ADVERTENCIA

**NO** saque el asiento para dar de comer al pequeño con el niño sentado.

### PELIGRO DE

**CAÍDAS:** Nunca mueva ni levante la silla o asiento si el niño está sentado.

47

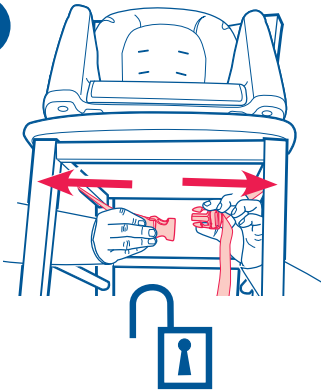

Unfasten clips on bottom of seat.

Détacher l'attache située sous le siège.

Destrate las presillas de abajo del asiento.

48

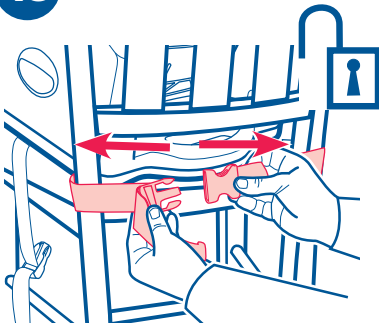

Unfasten clips from back of seat.

Détacher l'attache située derrière le dossier.

Destrate las presillas de atrás del asiento.

49

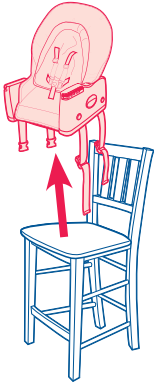

Remove feeding booster seat from seat.

Soulever le siège rehausseur pour repas de la chaise.

Saque el asiento para dar de comer de la silla.

50

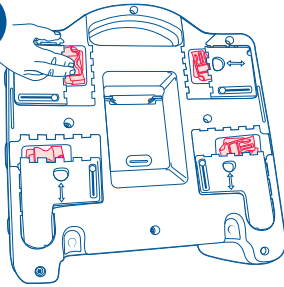

Fold and store straps in compartments on bottom of feeding booster as shown.

Replier les courroies et ranger dans le compartiment situé sous le siège rehausseur, tel qu'illustré.

Pliegue y guarde las correas en los compartimientos debajo del asiento para dar de comer como se indica.

51

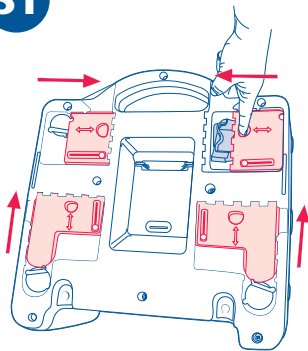

Slide 4 strap doors over strap compartments to store straps.

In order to use in highchair mode, **MAKE SURE** the compartment door is closed before reattaching the legs.

Faire glisser les 4 compartiments des courroies pour les ranger.

Avant d'utiliser en mode chaise haute, **S'ASSURER** que le couvercle du compartiment est fermé avant de réinstaller les pattes.

Deslice las 4 puertas de las correas sobre los compartimentos de las correas para guardarlas.

Para poder usarla en el modo silla alta, **TENGA LA SEGURIDAD** de que la puerta del compartimento esté cerrada antes de volver a instalar las patas.

## To Store Legs

- Rangement des pattes
- Para guardar las patas

52

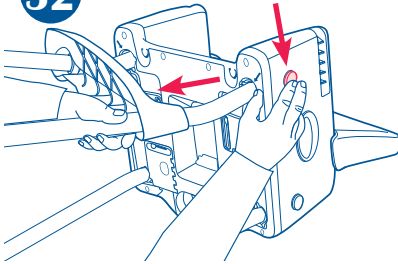

To remove front legs, press button on side of seat and pull leg out a little.

NOTE: DO NOT pull leg out completely until you have pressed button on the other side of seat to release the other leg.

Pour retirer les pattes avant, appuyer sur le bouton situé sur le côté du siège et tirer un peu sur la patte.

53

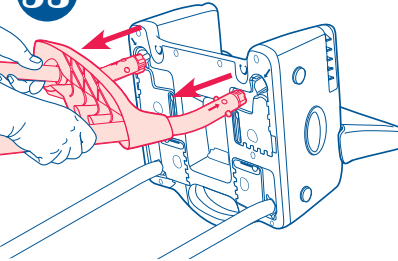

REMARQUE : NE PAS retirer complètement la patte avant d'avoir appuyé sur le bouton situé de l'autre côté du siège pour libérer l'autre patte.

Para sacar las patas delanteras, oprima el botón del costado del asiento y tire un poco de la pata.

NOTA: NO tire la pata completamente hacia afuera hasta que haya oprimido el botón en el otro costado del asiento para liberar la otra pata.



54

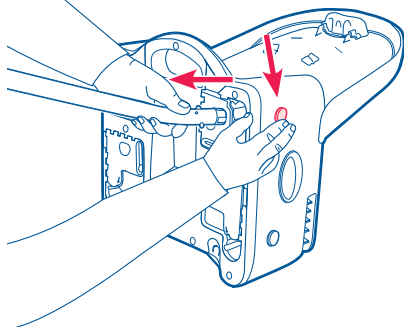

To remove rear legs, press buttons on side of seat as shown.

Pour retirer les pattes arrière, appuyer sur les boutons situés sur les côtés du siège, tel qu'illustré.

Para sacar las patas traseras, oprima los botones del costado del asiento como se indica.

55

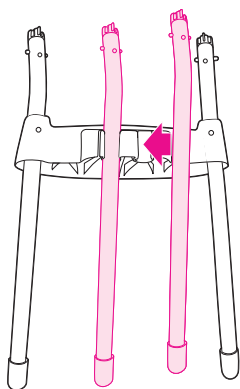

Insert rear legs into back of footrest as shown.

Insérer les pattes arrière à l'arrière du repose-pied, tel qu'illustré.

Inserte las patas traseras atrás del apoyapiés como se indica.

## Care and Maintenance

- **FROM TIME TO TIME CHECK YOUR HIGHCHAIR** for worn parts, torn vinyl or stitching. Replace or repair the parts as needed. Use only Graco replacement parts.
- **TO CLEAN HIGHCHAIR FRAME**, use only household soap and warm water. NO BLEACH or detergent.
- **TO CLEAN REMOVABLE SEAT COVER**, Refer to your care tag on your seat pad for washing instructions. NO BLEACH or detergent.

## Soins et entretien

- **INSPECTEZ VOTRE CHAISE-HAUTE PÉRIODIQUEMENT** pour des pièces usées, vinyle déchiré ou décousu. Remplacez ou réparez au besoin. Utilisez seulement les pièces de remplacement Graco.
- **POUR NETTOYER L'ARMATURE DE LA CHAISE-HAUTE**, utilisez seulement du savon de ménage avec de l'eau tiède. AUCUN AGENT DE BLANCHIMENT ou détergent.
- **POUR NETTOYER LE COUVRE-SIÈGE AMOVIBLE**, consulter les directives de lavage sur l'étiquette d'entretien du coussin. NE PAS UTILISER DE JAVELLISANT ni de détergent.

## Cuidado y mantenimiento

- **DE VEZ EN CUANDO INSPECCIONE LA SILLA ALTA** para determinar si hay tornillos sueltos, partes gastadas o materiales rotos. Cambie o repare las piezas según sea necesario. Use solamente repuestos Graco.
- **PARA LIMPIAR EL BASTIDOR DE SU SILLA ALTA** utilice únicamente jabón y agua tibia. NO UTILICE CLORO o detergente doméstico.
- **PARA LIMPIAR LA FUNDA DEL ASIENTO REMOVIBLE**, Consulte la etiqueta de cuidado de la almohadilla del asiento para obtener las instrucciones para el lavado. NO USE BLANQUEADOR ni detergente.

# Notes • Notas

**Replacement Parts • Warranty Information (USA)**  
**Pièces de rechange • Renseignements sur la garantie (au Canada)**  
**Información sobre la garantía y las piezas de repuesto**  
**(EE.UU.)**

**To purchase parts or accessories or for warranty information in the United States**, please contact us at the following:

**Para comprar piezas o accesorios o para obtener información sobre la garantía en los Estados Unidos**, por favor comuníquese con nosotros en:

**[www.gracobaby.com](http://www.gracobaby.com)**

**or/ó**

**1-800-345-4109**

**To purchase parts or accessories or for warranty information in Canada**, contact Elfe at:

**Pour commander des pièces ou obtenir des renseignements au sujet de la garantie au Canada**, communiquez avec Elfe au:

**1-800-667-8184**

(Fax: 514-344-9296).

or/ou

**[www.elfe.net](http://www.elfe.net)**

**Product Registration (USA)**  
**Inscription de votre produit (au Canada)**  
**Registro del producto (EE.UU.)**

To register your Graco product from within the U.S.A. visit us online at [www.gracobaby.com/productregistration](http://www.gracobaby.com/productregistration) or return registration card provided with your product. We currently do not accept product registrations from those living outside the United States of America.

Pour inscrire votre produit Graco aux États-Unis, visitez notre site Internet [www.gracobaby.com/productregistration](http://www.gracobaby.com/productregistration) ou retrouver la carte d'enregistrement fournie avec le produit. Pour le moment nous n'acceptons pas d'inscriptions de produits des résidents hors des États-Unis.

Para registrar su producto Graco desde dentro de los EE.UU., visítenos en línea en [www.gracobaby.com/productregistration](http://www.gracobaby.com/productregistration) o envíe la tarjeta de registro provista con su producto. Actualmente no aceptamos registros de los productos de quienes viven fuera de los Estados Unidos de América.

## Free Manuals Download Website

<http://myh66.com>

<http://usermanuals.us>

<http://www.somanuals.com>

<http://www.4manuals.cc>

<http://www.manual-lib.com>

<http://www.404manual.com>

<http://www.luxmanual.com>

<http://aubethermostatmanual.com>

Golf course search by state

<http://golfingnear.com>

Email search by domain

<http://emailbydomain.com>

Auto manuals search

<http://auto.somanuals.com>

TV manuals search

<http://tv.somanuals.com>