

At your side.
brother®

BRUKSANVISNING

FAX-T94

FAX-T96



At your side.
brother®

DEN HÄR UTRUSTNINGEN ÄR AVSEDD FÖR BRUK MED EN TVÅTRÅDIG ANALOG LINJE PÅ DET ALLMÄNNA TELENÄTET SOM ÄR FÖRSEDD MED NÄTANSLUTNING.

INFORMATION OM GODKÄNNANDE

Brother varnar för att den här produkten eventuellt inte kommer att fungera som avsett i de länder den inte finns till försäljning, och lämnar inte någon garanti avseende användning av den här produkten på det allmänna telenätet i länder för vilka produkten inte är godkänd.

Sammanställningar och publikation

Den här bruksanvisningen har under överinseende av Brother Industries Ltd. sammanställts och publicerats med uppdaterade produktbeskrivningar och specifikationer.

Innehållet i den här bruksanvisningen och specifikationerna för den här produkten kan komma att ändras utan förvarning.

Brother förbehåller sig rätten att utan förvarning göra ändringar i specifikationer och materialet häri, och ansvarar inte för eventuella skador (inklusive följskador) som orsakas av tillförlitelse på det presenterade materialet, inklusive men inte begränsat till, skrivfel eller andra misstag.



EC Declaration of Conformity under the R & TTE Directive

Manufacturer

Brother Industries, Ltd.,
15-1, Naeshiro-cho, Mizuho-ku,
Nagoya 467-8561, Japan

Plant

Brother Industries (Johor) Sdn. Bhd.
No.6 Jalan Firma 1,
Kawasan Perindustrian Tebrau,
81100 Johor Bahru, Johor Darul, Takzim, Malaysia

Herewith declare that:

Products description : Facsimile Machine
Type : Group 3
Model Name : FAX-T92, FAX-T94, FAX-T96

are in conformity with provisions of the R & TTE Directive (1999/5/EC) and we declare compliance with the following standards :

Safety : EN60950:2000
EMC : EN55022:1998 Class B + A1:2000
EN55024:1998
EN61000-3-2:1995 + A14:2000
EN61000-3-3:1995

Year in which CE marking was First affixed : 2003

Issued by : Brother Industries, Ltd.

Date : 21 May, 2003

Place : Nagoya, Japan

Signature :

Takashi Maeda
Manager
Quality Management Group
Quality Management Dept.
Information & Document Company

Deklaration om överensstämmande under EC-direktiv R & TTE

Tillverkare

Brother Industries, Ltd.,
15-1, Naeshiro-cho, Mizuho-ku,
Nagoya 467-8561, Japan

Anläggning

Brother Industries (Johor) Sdn. Bhd.
No.6 Jalan Firma 1,
Kawasan Perindustrian Tebrau,
81100 Johor Bahru, Johor Darul, Takzim, Malaysia

Deklarerar härmed att:

Produktbeskrivning: : Faxmaskin
Typ : Grupp 3
Modellnamn : FAX-T94, FAX-T96

följer bestämmelserna i direktiv R & TTE (1999/5/EC) och följande standarder:

Säkerhet : EN60950:2000
EMC : EN55022:1998 Klass B + A1:2000
EN55024:1998
EN61000-3-2:1995 + A14:2000
EN61000-3-3:1995

År för första CE-märkning: 2003







Utgiven av : Brother Industries, Ltd.
Datum : 21 maj 2003
Plats : Nagoya, Japan

Säkerhetsföreskrifter

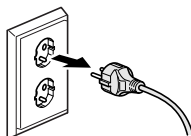
Säker maskinanvändning

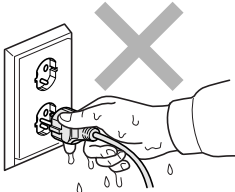
Spara de här säkerhetsföreskrifterna för framtida bruk.

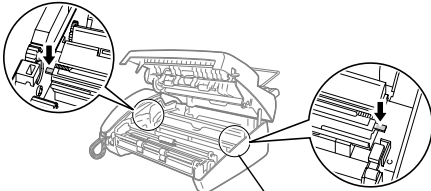
VARNING

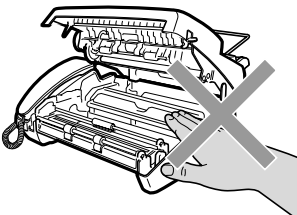
	<p>Faxmaskinen innehåller spänningsfördelarelektroder. Kontrollera att nätsladden är utdragen ur vägguttaget innan du rengör faxmaskinen eller avlägsnar papper som har fastnat i maskinen.</p> 	 <p>Vidrör inte kontakten med våta händer. Du riskerar att få en elchock.</p> 
	<p>Var försiktig så att du inte skär dig på de vassa kanter som visas på bilden.</p>	 <p>Vass kant</p>
	<p>Vissa interna maskindelar är mycket HETA! när maskinen just har använts. Var försiktig.</p>	

VARNING

- Var försiktig när du installerar eller modifierar en telefonlinje. Vidrör inte telefonsladdar eller terminaler som inte är isolerade förrän telefonledning är bortkopplad från nätet. Installera aldrig utrustning till en telefonlinje under åskväder. Installera aldrig ett telefonuttag på en våt plats.
- Installera utrustning som är försedd med nätsladd nära ett lättåtkomligt uttag.
- Använd ingen teleutrustning nära en gasläcka. Rapportera eventuella läckor.

Försiktig

- Blixtnedslag och spänningssprång kan skada den här produkten! Vi rekommenderar att du använder ett spänningsskydd på nätet och på telefonlinjen, eller kopplar bort den här produkten under åskväder.
- Använd inte den här produkten i närheten av apparater som innehåller vatten, i en fuktig källare eller nära en swimmingpool.
- Använd bara sladdlösa telefoner under åskväder. Du löper en begränsad risk att drabbas av en elchock.

Så här väljer du en lämplig plats

Välj en plats som inte vibrerar eller utsätts för andra typer av stötar, till exempel ett skrivbord. Placera faxmaskinen nära ett telefonuttag och ett vanligt eluttag (jordat). Välj en plats där temperaturen ligger på mellan 10° och 35°C.

! Försiktig

- Placera faxmaskinen på en undanskymd plats.
- Placera inte maskinen nära värmeelement, luftkonditioneringsutrustning, vatten, kemikalier eller kylskåp.
- Utsätt inte faxmaskinen för direkt solljus, stark värme, fukt eller damm.
- Anslut inte faxmaskinen till eluttag som kontrolleras av väggbrytare eller automatisk timer.
- Ett strömavbrott kan radera all information i faxmaskinens minne.
- Anslut inte faxmaskinen till eluttag som förser andra större apparater eller liknande utrustning med ström, eftersom detta kan leda till strömavbrott.
- Undvik störande källor som högtalare eller sladdlösa telefoners basenheter.



Snabbguide



Sända fax

Automatisk överföring



- 1 Placera dokumentet (högst 10 sidor) med textsidan nedåt i dokumentmataren.
- 2 Ange det faxnummer du vill ringa.
- 3 Tryck på **Fax Start**.

Lagra nummer

Lagring av snabbvalsnummer

- 1 Tryck på **Menu/Set, 6, 1**.
- 2 Tryck på den snabbvalsknapp du vill använda för lagring av ett nummer.
- 3 Ange ett nummer (högst 20 tecken) och tryck på **Menu/Set**.
- 4 Ange ett namn (högst, 15 tecken, eller lämna det här fältet tomt) och tryck på **Menu/Set**.
- 5 Tryck på  eller  för att välja nummertyp och därefter på **Menu/Set**.
- 6 Tryck på **Stopp/Avbryt**.

Lagring av kortnummer

- 1 Tryck på **Menu/Set, 6, 2**.
- 2 Ange ett två siffror långt kortnummer (00-99).
- 3 Tryck på **Menu/Set**.
- 4 Ange ett nummer (högst 20 tecken) och tryck på **Menu/Set**.
- 5 Ange ett namn (högst, 15 tecken, eller lämna det här fältet tomt) och tryck på **Menu/Set**.
- 6 Tryck på  eller  för att välja nummertyp och därefter på **Menu/Set**.
- 7 Tryck på **Stopp/Avbryt**.

Nummertagning



Uppringning med snabbvalsnummer

- 1 Placera dokumentet med textsidan nedåt i dokumentmataren.
- 2 Tryck på den snabbvalsknapp som motsvarar aktuell mottagare.
- 3 Tryck på **Fax Start**.

Uppringning med kortnummer

- 1 Placera dokumentet med textsidan nedåt i dokumentmataren.
- 2 Tryck på **Sök/Sekretess**, följt av # och det tvåsiffriga kortnumret.
- 3 Tryck på **Fax Start**.

Sök



- 1 Placera dokumentet med textsidan nedåt i dokumentmataren.
- 2 Tryck på **Sök/Sekretess** och använd de kombinerade siffer- och bokstavsknapparna för att ange den första bokstaven i det namn du söker.
- 3 Tryck på  eller  för att söka i minnet.
- 4 Tryck på **Fax Start** när det namn du söker anges på skärmen.

Kopiering

Kopiering av en sida

- 1 Placera dokumentet med textsidan nedåt i dokumentmataren.
- 2 Tryck på **Kopia/Rapporter** två gånger.

Sortera flera kopior

- 1 Placera dokumentet med textsidan nedåt i dokumentmataren.
- 2 Tryck på **Kopia/Rapporter**.
- 3 Ange antal kopior (upp till 99).
- 4 Tryck på **Menu/Set**.
- 5 Tryck på  eller  för att välja SORT., och tryck på **Kopia/Rapporter**.

Innehållsförteckning

1

Inledning	1-1
Använda den här bruksanvisningen	1-1
Så här hittar du information	1-1
Symboler i den här bruksanvisningen	1-1
Maskinens delar och funktioner	1-2
Översikt av kontrollpanelen för FAX-T94	1-4
Översikt av kontrollpanelen för FAX-T96	1-6
Om faxmaskiner	1-8
Faxsignaler och handskakning	1-8
ECM (felkorrigeringsläge)	1-9
Anslutningar	1-10
Anslutning av en extern telefon	1-10
Anslutning av en extern telefonsvarare (TAD)	1-11
Tillvägagångssätt	1-11
Anslutningar	1-12
Inspelning av meddelande på telefonsvararen	1-13
Telefonväxelsystem (PABX)	1-14
Installation av faxmaskinen i ett telefonväxelsystem	1-14
Extrafunktioner på telefonlinjen	1-14

2

Papper	2-1
Om papper	2-1
Hantera och använd vanligt papper	2-1
Pappersspecifikationer för pappersfacket	2-1
Att ladda papper	2-2
Ladda papper	2-2

3

Skärmprogrammering	3-1
Användarvänlig programmering	3-1
Funktionvalstabell	3-1
Minneslagring	3-1
Programmeringsknappar	3-2

4

Grundinställningar	4-1
Komma igång	4-1
Inställning av ton- eller pulsuppringning	4-1
Inställning av datum och tid	4-1
Inställning av Fax-ID	4-2
Inmatning av text	4-3
Mellanslag	4-4

Felkorrigering.....	4-4
Upprepning av bokstäver.....	4-4
Specialtecken och -symboler	4-4
Inställning av knappvolym.....	4-5
Inställning av högtalarvolym	4-5
Inställning av ringvolym	4-5
Telefonväxel och vidarekoppling	4-6
Inställning av telefonväxel (PABX)	4-6
Inställning av sommartid.....	4-7
Inställning av språk.....	4-7
Ljudinställning (FAX-T96)	4-8
Inställning av signalmönster	4-8
Ställa in väntmusik.....	4-8

5

Inställning för mottagning	5-1
Grundläggande mottagningsfunktioner.....	5-1
Välja mottagningsläge	5-1
Välja eller ändra mottagningsläge	5-3
Inställning av antal signaler	5-4
Inställning av signaltid för Fax/Tel (enbart Fax/Tel-läget).....	5-5
Inspelning av meddelande för Fax/Tel-läget (F/T MEDDELANDE) (Endast FAX-T96).....	5-6
Faxavkänning	5-7
Skriva ut en förminskad kopia av ett inkommande fax....	5-8
Mottagning till minnet.....	5-9
Faxmottagning efter ett samtal	5-9
Avancerad mottagning.....	5-10
Användning av sidoapparat	5-10
Enbart för Fax/Tel-läget.....	5-10
Överföring till annan maskin	5-11
Överföra telefonsamtal till faxmaskinen.....	5-11
Ändring av fjärrkoder	5-12
Gör så här för att ändra fjärrkoder:.....	5-12
Faxutskrift från minnet (FAX-T94)	5-12
Polling.....	5-13
Säkrad polling.....	5-13
Inställning för mottagning med polling.....	5-13
Inställning inför polling från en annan fax med lösenord.....	5-14
Inställning inför fördröjd polling från annan fax....	5-14
Sekventiell Polling.....	5-15
Teletjänster.....	5-16
Nummervisning.....	5-16

Fördelar med nummervisning.....	5-16
För företag.....	5-16
För hemmet.....	5-16
Aktivering av nummervisning.....	5-17
Hur fungerar nummervisning?.....	5-17
Aktuell sändare anges på skärmen när telefonen ringer.....	5-17
Sändarens namn lagras i maskinens minne.....	5-18
Återuppringning med hjälp av nummervisningen i minnet.....	5-19
Aktivering av vissa telenätstjänster vid bruk av automatisk återuppringning.....	5-20
Automatisk återuppringning till DDI-nummer med nummervisning.....	5-21
Radering av nummervisning i minnet (FAX-T96)....	5-21
Skriva ut en nummervisningslista.....	5-21

6

Inställning för sändning	6-1
Uppringning	6-1
Manuell uppringning	6-1
Uppringning med snabbvalsnummer.....	6-1
Kortnummer.....	6-1
Sök	6-2
Att faxa	6-3
Automatisk överföring.....	6-3
Manuell överföring.....	6-4
Faxsändning efter ett samtal	6-4
Grundläggande sändningsfunktioner.....	6-5
Sända fax med flera inställningar	6-5
Kontrast	6-5
Faxupplösning	6-6
Överföring med olika upplösningar.....	6-6
Manuell och automatisk återuppringning med fax.....	6-7
Avbryta ett jobb när man skannar eller sänder ett dokument eller slår ett nummer.....	6-7
Avbryta ett schemalagt jobb	6-8
Avancerad sändning.....	6-9
Elektroniskt försättsblad	6-9
Försättsblad enbart för nästa fax.....	6-10
Sänd alltid försättsblad	6-11
Använda ett standardutformat försättsblad	6-12
Utforma egna kommentarer	6-12
Internationellt läge	6-13
Samtal följer.....	6-13

Provutskrift för ring tillbaka-meddelande	6-14
Fördröjd Fax	6-15
Inställning för sändning med polling (standard)	6-16
Inställning av polling med lösenord.....	6-17
Säkrad polling	6-18
Minnesöverföring	6-18
MINNET ÄR FULLT	6-19
Gruppsändning	6-19
Avbryta fördröjd fax och polling	6-20
Sändningslås	6-20
Använda Sändningslås	6-21
Ställa in Sändningslås för första gången	6-21
Byta lösenord för Sändningslås.....	6-22
Starta Sändningslås	6-22
Stänga av Sändningslås.....	6-23

7

Snabbuppringning och uppringningsalternativ	7-1
Lagring av nummer för snabb uppringning	7-1
Lagring av snabbvalsnummer.....	7-1
Lagring av kortnummer.....	7-3
Ändring av snabbvals- och kortnummer	7-4
Skapa grupper för gruppsändning	7-5
Uppringningsalternativ	7-6
Manuell uppringning	7-6
Uppringning utan telefonlur.....	7-6
Uppringning med snabbvalsnummer	7-7
Uppringning med kortnummer	7-7
Sök	7-8
Paus	7-8
Dämpning	7-8
Svara på samtal med högtalartelefon (FAX-T96)	7-9
Återuppringning (Tel)	7-9
Återuppringning (Fax)	7-9
Ton eller puls	7-10

8

Fjärralternativ för fax	8-1
Programmering av nummer för faxvidaresändning.....	8-1
Inställning av faxlagring	8-2
Backuputskrift	8-2
Inställning av fjärråtkomstkod	8-3
Fjärråtkomst.....	8-4
Använda fjärråtkomstkod.....	8-4
Fjärrkommandon.....	8-5
Hämta faxmeddelanden.....	8-6
Byta nummer för faxvidaresändning	8-6

Message Manager	9-1
Message Manager-läge	9-1
Inställning av Message Manager	9-1
Flexibel minnesinställning (meddelandelagring)	9-2
Inställning av meddelandelagring	9-3
Inspelning av ett meddelande för Message Manager (TAD)	9-4
Uppspelning av meddelande på telefonsvararen ...	9-4
Radering av inspelat meddelande på telefonsvararen....	9-5
Aktivering av Message Manager-läget	9-5
Meddelandevarning	9-6
Vad händer när minnet blir fullt.....	9-6
Uppspelning av telefonmeddelanden	9-7
Skriva ut fax.....	9-8
Backupputskrift	9-8
Radering av meddelanden	9-9
Radering av individuella telefonmeddelanden.....	9-9
Radering av samtliga röstmeddelanden	9-9
Inställning av maximal tid för inkommande meddelanden.....	9-10
Inställning av avgiftsbesparing	9-10
ICM-inspelningsmonitor	9-11
Inspelning av ett samtal.....	9-11
Faxvidaresändning/Sökning	9-12
Programmering av nummer för faxvidaresändning	9-12
Inspelning av meddelande för sökfunktionen	9-13
Programmering av söknummer	9-13
Fjärråtkomst.....	9-14
Använda fjärråtkomstkod.....	9-14
Ändra fjärråtkomstkod	9-15
Fjärrkommandon	9-16
Hämta minnesstatuslista	9-18
Hämta faxmeddelanden	9-18
Byta nummer för faxvidaresändning.....	9-19

Utskrift av rapporter	10-1
FAX- och journalinställningar.....	10-1
Inställning av överföringsrapporten	10-1
Inställning av journalperiod.....	10-2
Utskrift av rapporter	10-3
Skriva ut en rapport	10-3

11

Kopiering	11-1
Använda faxmaskinens kopieringsfunktion.....	11-1
Kopieringsfunktioner	11-1
Kopiering av en sida	11-2
Kopieringsalternativ: En eller flera kopior, sortera/stapla, förstora/förminska	11-2

12

Viktig information	12-1
Säkerhetsföreskrifter.....	12-1
Varumärken	12-4

13

Felsökning och underhåll	13-1
Felsökning	13-1
Felmeddelanden	13-1
Papper fastnar i skrivare eller maskin.....	13-3
Dokument fastnar	13-3
Pappersstopp	13-4
Driftsproblem	13-6
Förbättra utskriftskvaliteten.....	13-8
Rengöra skrivhuvudet.....	13-8
Rutinunderhåll.....	13-10
Byte av färgband	13-10
Rengöring av skanner.....	13-14
Packning och transport av maskinen.....	13-15

O

Ordlista	O-1
-----------------------	------------

S

Specifikationer	S-1
Allmänt.....	S-1
Kopiering.....	S-1
Fax.....	S-2

Register	R-1
-----------------------	------------

Tillbehörslista	T-1
------------------------------	------------

1 Inledning

Använda den här bruksanvisningen

Tack för ditt köp av den här faxmaskinen från Brother. Faxmaskinen är enkel att använda. Textmeddelanden på skärmen talar om hur du programmerar de olika funktionerna. För att få ut det mesta av faxmaskinen bör du dock läsa igenom den här bruksanvisningen.





Så här hittar du information

Samtliga huvudrubriker och underrubriker finns i innehållsförteckningen. Du hittar information om en specifik funktion med hjälp av registret längst bak i den här bruksanvisningen.

Symboler i den här bruksanvisningen

Den här bruksanvisningen innehåller symbolsymboler som gör dig uppmärksam på varningar, viktig information eller förebyggande åtgärder du måste vidta. För att göra det enklare för dig använder vi speciella typsnitt och visar flera av de meddelanden som förekommer på skärmen.

Fet stil	Text med fet stil motsvarar specifika knappar på faxmaskinens kontrollpanel.
<i>Kursiv stil</i>	Text med kursiv stil gör dig uppmärksam på en viktig punkt eller hänvisar dig till ett annat avsnitt.
Courier New	Faxmaskinens skärmtext ges med typsnittet Courier New.

-  Förebyggande åtgärder du måste vidta för att undvika personskada.
-  Procedurer du måste följa eller undvika för att inte orsaka eventuell skada på maskinen.
-  Information om hur du agerar i en viss situation eller hur du kan använda aktuell funktion tillsammans med andra funktioner.
-  Felaktig inställning av enheter och funktioner som inte är kompatibla med den här faxmaskinen.

Maskinens delar och funktioner

■ Sedd framifrån

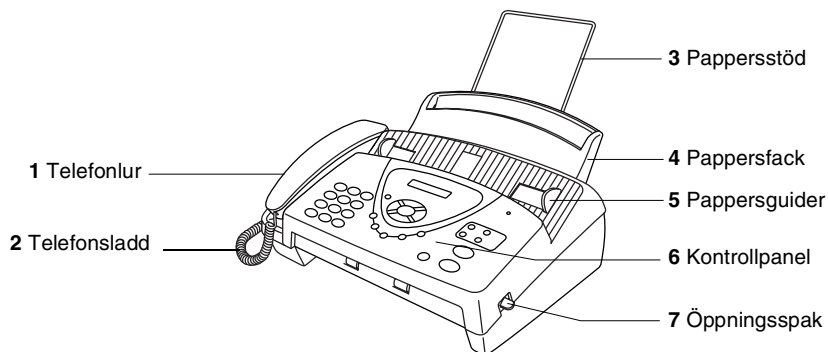

Nr.	Namn	Beskrivning
1	Telefonlur	Kan användas vid uppringning.
2	Telefonsladd	Kopplar samman maskin och telefonlur.
3	Pappersstöd	Håller kopieringspapperen på plats.
4	Pappersfack	Ladda papper här.
5	Pappersguider	Tryck in guiden och dra den till önskad bredd.
6	Kontrollpanel	Använd faxmaskinen med hjälp av knapparna och skärmen.
7	Öppningsspak	Lyft den här spaken för att öppna det övre locket.

■ Sedd bakifrån

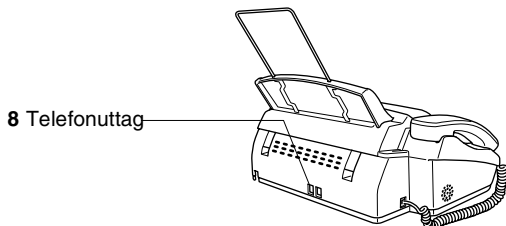

Nr.	Namn	Beskrivning
8	Telefonuttag	Anslut modularkontakten från kabeln till telefonjacket här.

Översikt av kontrollpanelen för FAX-T94

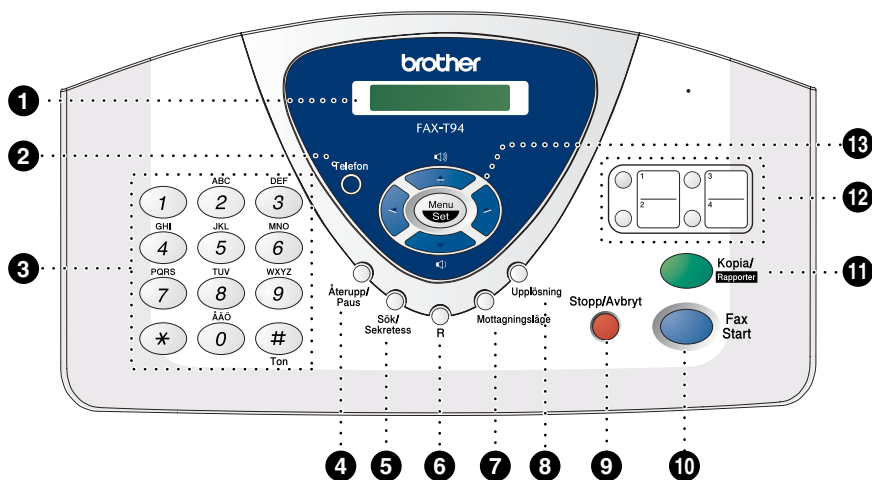

1 LCD (flytande kristallskärm)

Visar meddelanden som hjälper dig att ställa in och använda maskinen.

2 Telefon

Växlar mellan maskinens telefonlur och högtalare.

3 Kombinerade siffer- och bokstavsknappar

Du kan använda knapparna för att slå telefon- och faxnummer eller mata in information i maskinen. #-knappen ger dig möjlighet att under ett telefonsamtal växla uppringningstyp från PULS till TON.

4 Återupp/Paus

Slår om det senast slagna numret. Läger även in en paus i automatiskt slagna nummer.

5 Sök/Sekretess

Du kan slå telefonnummer från minnet genom att trycka på # och välja ett tvåsiffrigt nummer. Med den här knappen söker du även nummer i maskinens minne. Du kan även placera samtal i telefonkö.

6 R

Du kan använda den här knappen för att komma ut på en annan linje och/eller för att nå telefonväxeln eller överföra ett samtal till en sidoapparat som är kopplad till en telefonväxel.

7 Mottagningsläge

Välj hur maskinen ska hantera inkommande samtal.

8 Upplösning

Ställ in upplösning inför sändning av ett faxmeddelande eller för en kopia.

9 Stopp/Avbryt

Med den här knappen avbryter du en faxöverföring/operation eller lämnar menyläget.

10 Fax Start

Inled en operation (till exempel sändning av fax).

11 Kopia/Rapporter

Med papper i dokumentmataren:
Gör en kopia.

Utan papper i dokumentmataren:
Visar rapportmenyn, där du kan välja vilken typ av rapport som ska skrivas ut. HJÄLPLISTA, SNABBUPPRING, JOURNAL, SÄNDNINGSVÄR, TEL REGISTER, SYSTEMINSTÄLLN och MINNESSTATUS.

12 Snabbvalsknappar

Med de här fyra knapparna når du snabbt lagrade telefonnummer.

13 Programmeringsknappar:

Menu/Set

Med den här knappen når du meny- och programmeringsläget. Du kan även lagra dina inställningar i maskinens minne.

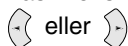

Tryck för att gå till nästa eller föregående meny.

Du kan även använda de här knapparna för att söka namn på lagrade nummer i alfabetisk ordning.



Tryck för att gå igenom menyer och alternativ.

—ELLER—

Du kan trycka på dessa knappar för att justera ring- eller högtalarvolymen.

Översikt av kontrollpanelen för FAX-T96

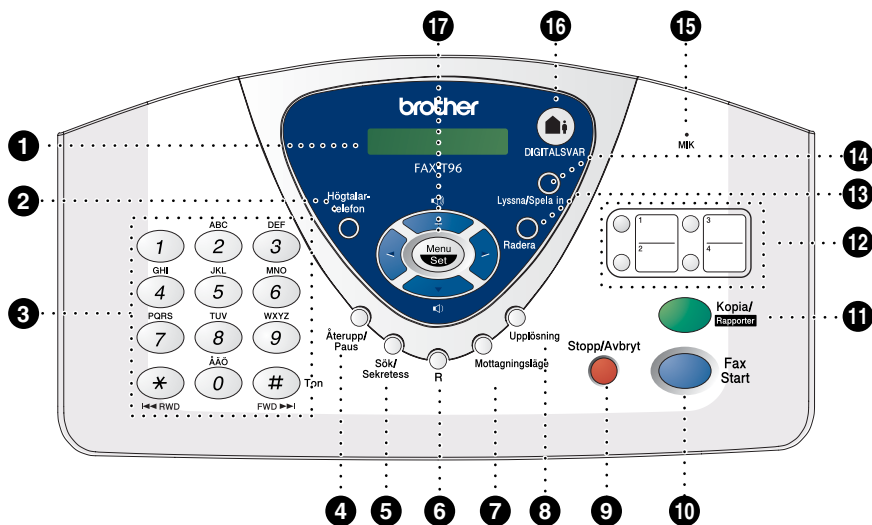

1 LCD (flytande kristallskärm)

Visar meddelanden som hjälper dig att ställa in och använda maskinen.

2 Högtalar-telefon

Ger dig möjlighet att tala med någon i den andra änden och slå telefon- eller faxnummer utan att lyfta på luren.

3 Kombinerade siffer- och bokstavsknappar

Du kan använda knapparna för att slå telefon- och faxnummer eller mata in information i maskinen. #-knappen ger dig möjlighet att under ett telefonsamtal växla uppringningstyp från PULS till TON.

4 Återupp/Paus

Slår om det senast slagna numret. Läger även in en paus i automatiskt slagna nummer.

5 Sök/Sekretess

Du kan slå telefonnummer från minnet genom att trycka på # och välja ett tvåsiffrigt nummer. Med den här knappen söker du även nummer i maskinens minne. Du kan även placera samtal i telefonkö.

6 R

Du kan använda den här knappen för att komma ut på en annan linje och/eller för att nå telefonväxeln eller överföra ett samtal till en sidoapparat som är kopplad till en telefonväxel.

7 Mottagningsläge

Välj hur maskinen ska hantera inkommande samtal.

8 Upplösning

Ställ in upplösning inför sändning av ett faxmeddelande eller för en kopia.

9 Stopp/Avbryt

Med den här knappen avbryter du en faxöverföring/operation eller lämnar menyläget.

10 Fax Start

Inled en operation (till exempel sändning av fax).

11 Kopia/Rapporter

Med papper i dokumentmataren:
Gör en kopia.

Utan papper i dokumentmataren:
Visar rapportmenyn, där du kan välja vilken typ av rapport som ska skrivas ut. HJÄLPLISTA, SNABBUPPRING, JOURNAL, SÄNDNINGSVÄR, TEL REGISTER, SYSTEMINSTÄLLN och MINNESSTATUS.

12 Snabbvalsknappar

Med de här fyra knapparna når du snabbt lagrade telefonnummer.

13 Radera

Med den här knappen kan du radera röstmeddelanden, faxmeddelanden eller alla meddelanden.

14 Lyssna/Spela in

Med den här knappen kan du lyssna på röstmeddelanden och skriva ut faxmeddelanden som är lagrade i minnet. Du kan även spela in telefonsamtal.

15 MIK (mikrofon)

Mikrofonen registrerar din röst när talar med en annan person på linjen när du använder högtalartelefonen.

16 DIGITALSVAR

Med den här knappen aktiverar du Message Manager. Den talar också om att du har röst- eller faxmeddelanden i minnet.

17 Programmeringsknappar:

Menu/Set

Med den här knappen når du meny- och programmeringsläget. Du kan även lagra dina inställningar i maskinens minne.

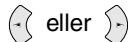

Tryck för att gå till nästa eller föregående meny.

Du kan även använda de här knapparna för att söka namn på lagrade nummer i alfabetisk ordning.



Tryck för att gå igenom menyer och alternativ.

—ELLER—

Du kan trycka på dessa knappar för att justera ring- eller högtalarvolymen.

Om faxmaskiner

Faxsignaler och handskakning

När någon sänder ett faxmeddelande börjar faxmaskinen att avge faxsignaler (CNG-signaler), dämpade signaler med 4 sekunders mellanrum. Du hör dem nästa gång du slår ett nummer och trycker på **Fax Start**. De fortsätter att ljuda i 60 sekunder efter att numret har slagits. Under denna period måste den maskin som ringer upp "skaka hand" med mottagaren.

Du sänder ut CNG-signaler över telefonlinjen varje gång du sänder ett faxmeddelande automatiskt. Du lär dig snart att känna igen dessa dämpade signaler när du svarar i telefonen, och kan därmed avgöra om du har ett inkommande telefonsamtal eller faxmeddelande.

Den faxmaskin som tar emot ditt samtal sänder svarssignaler (höga, skrapande ljud). Mottagaren sänder dessa signaler i 40 sekunder samtidigt som **MOTTAG**. visas på skärmen.

Om din faxmaskin är inställd på **ENDAST FAX** kommer den automatiskt att svara på varje samtal med dessa mottagnings signaler. Även om den som ringer upp lägger på, fortsätter din faxmaskin att sända signaler i 40 sekunder samtidigt som meddelandet **MOTTAG**. visas. Tryck på **Stopp/Avbryt** för att avbryta överföringen.

Handskakningen mellan faxmaskiner är den tid under vilken sändarens CNG-signaler och mottagarens signaler överlappar. Den måste ges i minst 2 till 4 sekunder för att faxmaskinerna ska kunna registrera hur det aktuella faxmeddelandet ska sändas och tas emot. Handskakningen kan inte inledas förrän mottagaren svarar på det inkommande samtalet. CNG-signalerna varar enbart i 60 sekunder efter att numret har slagits. Det är därför viktigt att den faxmaskin som tar emot meddelandet svarar på så få signaler som möjligt.



Om du har en extern telefonsvarare (TAD) kopplad till din faxlinje avgör TAD hur många signaler som ska tas emot innan den svarar.

Ge speciellt akt på anvisningarna i det här kapitlet om hur man kopplar in en telefonsvarare. (Se *Anslutning av en extern telefonsvarare (TAD)* på sidan 1-11.)

ECM (felkorrigeringsläge)

Felkorrigeringsläget (ECM) tillförsäkrar felfri faxöverföring vid sändning/mottagning. ECM-överföring är endast möjlig mellan två maskiner som är utrustade med ECM-funktionen. Om detta är fallet kontrolleras och felkorrigeras dina inkommande och utgående faxmeddelanden kontinuerligt.

Det måste finnas tillräcklig med ledig minneskapacitet för att faxmaskinen ska kunna utföra den här uppgiften.

Anslutningar

Anslutning av en extern telefon

Du kan ansluta en separat telefon till maskinen enligt bilden nedan.

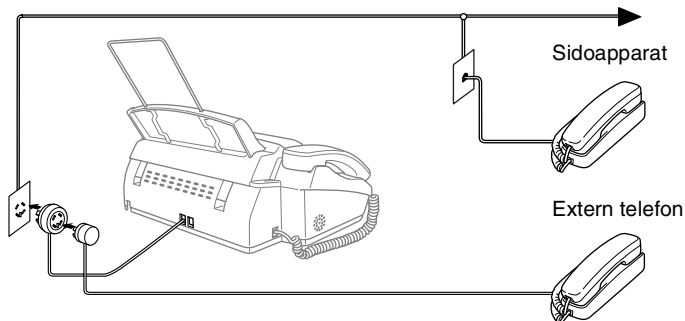

Meddelandet EXT TEL I BRUK visas när denna externa telefon (eller TAD) används. Ett larm ljuder om telefonluren lyfts.

Om du vill koppla bort samtalet i den externa telefonen och växla till fax, lyfter du på telefonluren och trycker på **Telefon** (FAX-T94) eller **Högtalar-telefon** (FAX-T96).

Anslutning av en extern telefonsvarare (TAD)

Tillvägagångssätt

Du kan välja att ansluta en extern telefonsvarare. Om du har en **extern** telefonsvarare (TAD) kopplad till samma telefonlinje som maskinen kommer din telefonsvarare att svara på alla inkommande samtal. Maskinen "lyssnar" efter CNG-signaler. Om sådana föreligger tar maskinen över och tar emot faxmeddelandet i fråga. Om den inte hör några CNG-signaler besvarar den inte samtalet, vilket innebär att den som ringer upp kan lämna meddelanden på vanligt sätt till telefonsvararen.

Telefonsvararen måste svara inom fyra signaler (vi rekommenderar att du ställer in telefonsvararen på två signaler). Maskinen kan inte höra CNG-signaler förrän telefonsvararen har svarat på samtalet, vilket innebär att det bara finns utrymme för 8-10 sekunders "handskakning" med CNG-signal om du ställer in fyra signaler. Följ noga anvisningarna i den här bruksanvisningen om hur man spelar in meddelanden på telefonsvararen. Använd inte en avgiftsbesparande inställning för antalet signaler med telefonsvararen om denna är inställd på fler än fem signaler.



Reducera inställningen av antal signaler för den externa telefonsvararen om inte maskinen kan ta emot alla faxmeddelanden.

- ⊘ **Anslut inte en telefonsvarare någon annanstans på telefonlinjen** (gäller inte om du använder en speciellsignaltjänst).

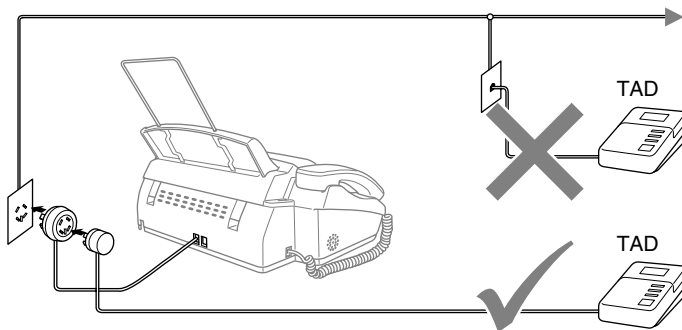

Anslutningar

Den externa telefonsvararen måste anslutas enligt ovan.

- 1** Ställ in den externa telefonsvararen på en eller två signaler. (Maskinens inställningar för antal signaler gäller inte.)
- 2** Spela in ett meddelande på telefonsvararen.
- 3** Ställ in telefonsvararen på att ta emot samtal.
- 4** Ställ in mottagningsläget på **TAD : TELEFONSVAR.** (FAX-T94). För FAX-T96 ställer du in mottagarläget på **TAD : MSG MGR.** (Se *Välja mottagningsläge* på sidan 5-1.)

Inspelning av meddelande på telefonsvararen

Ge akt på inläsningstiden för det här meddelandet, Meddelandets utformning avgör hur maskinen tar emot fax manuellt och automatiskt.

- 1** Låt meddelandet föregås av fem sekunders tystnad (så att faxmaskinen kan registrera anropssignalen innan meddelandet börjar).
- 2** Meddelandet bör inte vara längre än 20 sekunder.
- 3** Avsluta det 20 sekunder långa meddelandet genom att ange din faxaktiveringskod för de personer som sänder faxmeddelanden manuellt. Ett exempel:
*"Lämna ett meddelande efter tonen eller sänd ett fax genom att trycka på * 51 och Start."*



Eftersom faxmaskinen inte kan registrera faxsignaler samtidigt med höga röster, rekommenderar vi att du inleder meddelandet med fem sekunders tystnad. Du kan givetvis läsa in ett meddelande utan denna paus, men om faxmaskinen får svårigheter att ta emot meddelanden bör du lägga in den tysta perioden på nytt.

Telefonväxelsystem (PABX)

De flesta kontor använder ett centralt telefonsystem. Det går i regel relativt enkelt att ansluta faxmaskinen till ett centralt system eller en telefonväxel (företagsväxel), men vi rekommenderar att du kontaktar det bolag som installerat ditt telefonsystem och ber om hjälp med detta. Faxmaskinen bör ligga på en egen linje. Du kan i detta fall lämna faxmaskinen i faxläget och ta emot faxmeddelanden vid vilken tidpunkt som helst på dygnet.

Om faxmaskinen ansluts till ett flerlinjesystem ska du kontrollera att detta sker på den sista linjen i systemet. Detta förhindrar att maskinen aktiveras varje gång ett telefonsamtal tas emot.

- ⊘ Den här maskinen måste i likhet med alla andra faxmaskiner anslutas till ett tvåtrådigt system. Om aktuell linje har mer än två trådar kan inte faxmaskinen anslutas på rätt sätt.

Installation av faxmaskinen i ett telefonväxelsystem

- 1 Under vissa förhållanden fungerar eventuellt inte maskinen tillsammans med en telefonväxel. Eventuella problem bör i första hand rapporteras till det företag som handhar din telefonväxel (PABX).
- 2 Om alla inkommande samtal besvaras av en telefonist bör du välja mottagningsläget **MANUELL**. Alla inkommande samtal bör inledningsvis betraktas som telefonsamtal.

Extrafunktioner på telefonlinjen

Extrafunktioner som Voice Mail, telefonkö, RingMaster, telefonsvarare eller larmsystem på telefonlinjen kan störa faxmaskinens normala funktioner. (Se *Extrafunktioner på en enkel linje*. på sidan 13-7.)

2 Papper

Om papper

Hantera och använda vanligt papper

- Förvara pappersarken i de förseglade originalförpackningarna. Se till att arken ligger plant och på behörigt avstånd från fukt, direkt solljus och värme.

Pappersspecifikationer för pappersfacket

Format:	A4
Vikt:	64 till 90 g/m ²
Tjocklek:	0,08 till 0,10 mm
Kapacitet:	upp till 30 ark



Faxmaskinen kan bara skanna bilder som är högst 208 mm breda, oavsett aktuell pappersbredd.



Använd inte papper:

- som är extremt blanka eller kraftigt texturerade
- som skrivits ut på en skrivare
- som inte kan arrangeras på hög vid stapling
- med skrovlig yta
- som är rullade, skrynkade, vikta eller rivna, eller som innehåller klammer, gem, lim eller tejp.
- Använd inte kartong, tidning eller tyg.

Att ladda papper

Ladda papper

- 1 Om du luftar pappersarken väl, minskar du risken för pappersstopp i maskinen.

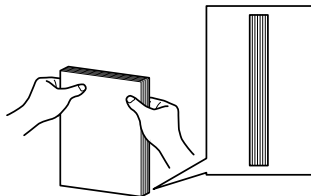

Forma arken så att kanterna ligger jämnt.

- 2 Ladda papperet med varsamhet.
Den sida som ska skrivas på måste vara vänd nedåt.



3 Skärmprogrammering

Användarvänlig programmering

Den här faxmaskinen är utrustad med skärmprogrammering som är enkel att använda. Denna okomplicerade programmering ger dig möjlighet att få ut det mesta av faxmaskinens funktioner.

Vi har skapat stegvisa instruktioner som visas på skärmen när du programmerar faxmaskinen. Allt du behöver göra är att följa dessa instruktioner i takt med att funktionsmenyer och programmeringsalternativ visas.

Funktionvalstabell

Du kan förmodligen programmera faxmaskinen utan bruksanvisningens hjälp. Du kan dock använda funktionvalstabellen på sidan 3-4 om du är osäker på faxmaskinens olika programmeringsalternativ.



Börja programmera faxmaskinen genom att trycka på **Menu/Set**, följt av aktuell menysiffra.

Gör till exempel så här för att ställa in UPPLÖSNING på FIN:

Tryck på **Menu/Set**, **3**, **4** och  eller  för att välja FIN.

Tryck på **Menu/Set**.

Minneslagring

Dina menyinställningar lagras permanent och raderas inte vid strömavbrott. Tillfälliga inställningar (till exempel kontrast och internationellt läge) raderas dock. Du måste eventuellt även ställa in datum och tid på nytt.

Programmeringsknappar

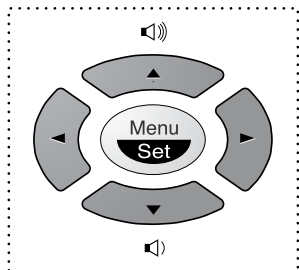

- * Gå till meny
- * Gå till nästa meny
- * Välj ett alternativ



- * Gå igenom aktuell meny



- * Gå tillbaka till föregående meny



- * Gå vidare till nästa meny



- * Lämna meny

Gå till funktionsmenyerna genom att trycka på **Menu/Set**.

På den första menyn ges du följande alternativ:

VÄLJ ↑ ↓ & SET

Tryck på **1** för att gå till grundinställningsmenyn
—**ELLER**—

1. GRUND INSTÄLL.

Tryck på **2** för att gå till menyn för mottagningsinställning
—**ELLER**—

2. MOTT. INSTÄLL.

Tryck på **3** för att gå till menyn för sändningsinställning
—**ELLER**—

3. SÄND INSTÄLL.

Tryck på **4** för att gå till menyn för att avbryta jobb
—**ELLER**—

4. AVBRYT JOBB

Tryck på **5** för att gå till menyn för avbrutet
—**ELLER**—

5. AVBRUTET

Tryck på **6** för att gå till menyn för programmering av kortnummer
—**ELLER**—

6. PROG. KORTNR

Tryck på **7** för att gå till journalinställningsmenyn
—**ELLER**—

7. JOURNALINST

Tryck på **8** för att gå till menyn för fjärrstyrningsval (FAX-T94).

8. FJÄRRSTYR VAL
(FAX-T94)

Tryck på **8** för att gå till inställningsmenyn för telefonsvarare (FAX-T96)
—**ELLER**—



8. STÄLL TEL/SVAR
(FAX-T96)

Tryck på **9** för att gå till menyn för inställning av ljud (FAX-T96).
—**ELLER**—

9. STÄLL IN LJUD
(FAX-T96)

Tryck på **0** för att gå till menyn Övrigt

0. ÖVRIGT

Du kan bläddra genom menyerna snabbare genom att trycka på riktningspil  eller . När alternativet visas på skärmen väljer du det genom att trycka på **Menu/Set**.

I detta läge visas nästa meny på skärmen.

Tryck på  eller  för att gå till nästa meny.

Tryck på **Menu/Set**.

Meddelandet ACCEPTERAT visas på skärmen när du är färdig med dina inställningar.



Tryck på  för att gå tillbaka till ett alternativ eller om du vill spara knapptryckningar.

Tryck på menysiffrorna.
(ex: Tryck på 1, 1 för Ton/Puls)

—ELLER—

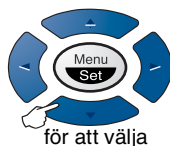

för att välja



för att välja

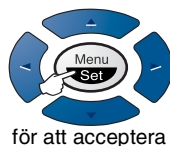

för att acceptera

Stopp/Avbryt



för att avsluta

Huvudmeny	Menyalternativ	Alternativ	Beskrivning	Sida
1. GRUND INSTÄLL.	1. TON/PULS	TONVAL PULSVAL	Välj uppringningstyp.	4-1
	2. DATUM/TID	—	Ange datum- och tidsangivelse för skärmvisning och utskrifter.	4-1
	3. FAX ID	—	Programmera de namn och faxnummer som visas på varje faxad sida.	4-2
	4. KNAPPVOLYM	AV LÅG HÖG	Justera volymen på den signal som hörs när du trycker på en knapp, gör ett misstag eller när ett dokument har tagits emot eller sänts.	4-5
	5. PBX	PÅ AV	Aktivera den här funktionen om maskinen är kopplad till en automatisk telefonväxel (PABX).	4-6
	6. ÄNDRA KLOCKAN	SOMMARTID VINTERTID	Ställ om faxmaskinens klocka en timme till sommar- eller vintertid.	4-7
	7. LOKALT SPRÅK	SVENSKA ENGELSKA	Ger dig möjlighet att ändra skärmspråk.	4-7
2. MOTT. INSTÄLL.	1. ANTAL SIGNALER	00/01/02/03/04	Ställ in antalet signaler innan maskinen svarar i läget FAX/TEL, FAX eller TAD (Message Manager). På FAX-T96 kan du ställa in avgiftsbesparing.	5-4
	2. F/T SIGNALTID	70 40 30 20	Ställ in hur länge maskinen ska "dubbelringa" i läget FAX/TEL (F/T).	5-5
	3. FAXAVKÄNNING	PÅ SEMI AV	Ta emot faxmeddelanden utan att trycka på Fax Start .	5-7



Grundinställningen anges med fet stil.

Tryck på menysiffrorna.
(ex: Tryck på 1, 1 för Ton/Puls)

—ELLER—

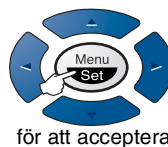
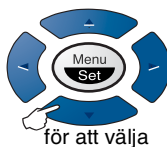

Stopp/Avbryt



för att avsluta

Huvudmeny	Menyalternativ	Alternativ	Beskrivning	Sida
2. MOTT. INSTÄLL. (forts.)	4. FJÄRRKOD	PÅ (✳51, #51, ✳81) AV	Slå in din kod för att aktivera eller avaktivera maskinen från ett annat nummer eller för att överföra ett röstsamtal från telefonluren till maskinen.	5-12
	5. FÖRMINSK.	AUTO 100% 93% 87% 75%	Reducera bildstorleken.	5-8
	6. MINNESMOTTAGN	PÅ AV	Automatisk lagring av inkommande faxmeddelanden i minnet om maskinen får slut på papper.	5-9
	7. POLLAD MOTTAG.	STANDARD SÄKER TIMER	Din maskin kan kontakta en annan faxmaskin för att hämta ett meddelande.	5-13
3. SÄND INSTÄLL.	1. FÖRSÄTTSBLAD	ENDAST NÄSTA FAX PÅ AV PROVUTSKRIFT	Sänd valt försättsblad automatiskt eller gör en provutskrift.	6-9
	2. FÖRSÄTTSB. MEDD	—	Programmera ett meddelande för försättsbladet.	6-12
	3. KONTRAST	AUTO LJUS MÖRK	Ändra kontrasten på det faxmeddelande du sänder.	6-5
	4. UPPLÖSNING	STANDARD FIN S. FIN FOTO	Ändra upplösning för varje sida.	6-6
	5. INTERNAT. LÄGE	PÅ AV	Specialinställning för internationella sändningar.	6-13



Grundinställningen anges med fet stil.

Tryck på menysiffrorna.
(ex: Tryck på 1, 1 för Ton/Puls)

—ELLER—

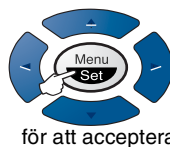
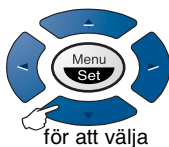
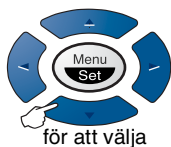

Stopp/Avbryt



för att avsluta

Huvudmeny	Menyalternativ	Alternativ	Beskrivning	Sida
3. SÄND INSTÄLL. (forts.)	6.SAMTAL FÖLJER	PÅ AV PROVUTSKRIFT	Efter att ha sänt ett faxmeddelande kan du tala med mottagaren eller göra en provutskrift av ett ring tillbaka-meddelande.	6-13
	7.FÖRDRÖJD SÄNDN	—	Ställa in maskinen på senarelagd sändning.	6-15
	8.POLLAD SÄNDN.	STANDARD SÄKER	Ställ in polling så att en annan person kan polla din maskin och hämta ditt faxmeddelande.	6-16
	9.MINNESÖVERFÖR.	ENDAST NÄSTA FAX PÅ AV	Du kan sända faxmeddelanden från minnet.	6-18
4.AVBRYT JOBB	—	—	Ångra ett fördröjt faxmeddelande eller ett pollingjobb.	6-7
5.AVBRUTET	—	—	Sänd ett faxmeddelande nu, även om du har ställt in maskinen på annan sändningstid eller på polling.	6-20
6.PROG. KORTNR	1.SNABBEVAL	—	Slå nummer i minnet genom att bara trycka på en knapp.	7-1
	2.KORTNUMMER	—	Slå nummer i minnet genom att bara trycka på fyra knappar.	7-3
	3.SKAPA GRUPPER	—	Skapa en grupp för grupsändning.	7-5
7.JOURNALINST	1.AVS. RAPPORT	PÅ AV	Grundinställning av överförings- och faxjournalrapport.	10-1
	2.JOURNALPERIOD	VART 30:NDE FAX VAR 6:E TIM VAR 12:E TIM VAR 24:E TIM VAR 2:E DAG VAR 7:E DAG AV		10-2



Grundinställningen anges med fet stil.

Tryck på menysiffrorna.
(ex: Tryck på 1, 1 för Ton/Puls)

—ELLER—

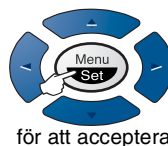
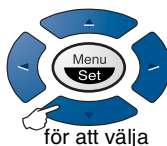

Stopp/Avbryt



för att avsluta

Huvudmeny	Menyalternativ	Alternativ	Beskrivning	Sida
8. FJÄRRSTYR VAL (FAX-T94).	1. FAX VIDARESÄND	PÅ AV	Ställ in maskinen på att vidareända faxmeddelanden.	8-1
	2. FAXLAGRING	PÅ AV	Lagra inkommande faxmeddelanden i minnet för faxvidaresändning och fjärråtkomst.	8-2
	3. FJÄRRÅTKOMST	---*	Ställ in kod för fjärråtkomst av faxmeddelanden.	8-3
	4. SKRIV DOKUMENT	—	Skriv ut inkommande faxmeddelanden som lagrats i minnet.	5-12
8. STÄLL TEL/SVAR (FAX-T96)	1. MINNESANV	DOK : PÅ DOK : AV RÖST : PÅ RÖST : EXT RÖST : AV	Välj om faxmeddelanden, röstmeddelanden eller båda ska lagras i minnet.	9-3
	2. BACKUPUTSKRIFT	PÅ AV	Välj om maskinen automatiskt skall skriva ut en kopia av faxmeddelanden som tas emot i minnet.	9-8
	3. OGM	TELSV . MEDD F/T MEDDELANDE SÖK MEDDEL .	Välj/spela in meddelande på telefonsvararen.	9-4
	4. ICM MAX TID	20-60 (30) sekunder	Välj längsta möjliga tid för inkommande meddelanden.	9-10
	5. ICM INS.KONTR	PÅ AV	Välj PÅ eller AV för högtalaren när röstmeddelanden tas emot.	9-11
	6. VIDARESÄNDNING	AV VIDARESÄNDNING SÖKNING	Ställ in faxmaskinen på att vidareända fax/meddelanden —ELLER—till att larma din sökare.	9-12
	7. FJÄRRÅTKOMST	---*	Ställ in kod för fjärråtkomst av meddelanden.	9-14



Grundinställningen anges med fet stil.

Tryck på menysiffrorna.
(ex: Tryck på 1, 1 för Ton/Puls)

—ELLER—



för att välja

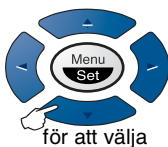

för att välja

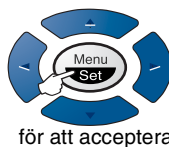

för att acceptera

Stopp/Avbryt



för att avsluta

Huvudmeny	Menyalternativ	Alternativ	Beskrivning	Sida
9. STÄLL IN LJUD (FAX-T96)	1. RINGSIGNAL	SIGNAL MELODI1 MELODI2 MELODI3 MELODI4	Välj signalmönster.	4-8
	2. VÄNTMUSIK	AV MELODI1 MELODI2 MELODI3 MELODI4	Välj musiktyp eller stäng av musiken för telefonkön.	4-8
0. ÖVRIGT	1. SÄNDNINGSLÅS	—	Avaktiverar de flesta funktioner utom mottagning av faxmeddelanden.	6-20
	2. NUMMERSKRIVNING	PÅ AV VISA SKRIV JOURNAL	Visa och ring tillbaka, eller skriv ut en lista på de senaste 30 Fax ID som har lagrats i minnet.	5-17





Grundinställningen anges med fet stil.

4 Grundinställningar

Komma igång

Inställning av ton- eller pulsuppringning

Maskinen är förinställd på tonuppringning (flerfrekvens). Du måste ändra den här inställningen om du använder pulsuppringning (roterande).

- 1 Tryck på **Menu/Set, 1, 1.**
- 2 Tryck på  eller  för att välja PULSVÄL (eller TONVÄL).
Tryck på **Menu/Set.**
- 3 Tryck på **Stopp/Avbryt.**

1 . TON/PULS

Inställning av datum och tid

Faxmaskinen anger datum och tid och skriver dessutom ut din inställda Fax-ID på varje faxblad som sänds. Du måste eventuellt programmera in datum och tid på nytt efter ett strömavbrott. Övriga inställningar påverkas ej.

- 1 Tryck på **Menu/Set, 1, 2.**
- 2 Ange de två sista siffrorna i aktuellt årtal.
Tryck på **Menu/Set.**
- 3 Ange månad med två siffror.
Tryck på **Menu/Set.**
(Ett exempel: skriv 09 för september och 10 för oktober.)
- 4 Ange datum med två siffror.
Tryck på **Menu/Set.**
(Ett exempel: skriv 06.)

2 . DATUM/TID

- 5** Ange tid i 24-timmarsformat.
Tryck på **Menu/Set**.
(Ett exempel: skriv 15:25 för fem i halv fyra på eftermiddagen)
- 6** Tryck på **Stopp/Avbryt**.
Faxmaskinen visar datum och tid när den befinner sig i beredskapsläget.

Inställning av Fax-ID

Du bör lagra ditt namn eller företagsnamn, faxnummer och telefonnummer så att det kan skrivas ut på alla faxsidor som du sänder.

Du bör ange faxnummer och telefonnummer i internationellt standardformat, det vill säga enligt följande sekvens:

- Plustecken (+) (tryck på knappen ✳)
- Landskod (till exempel 44 för Storbritannien eller 41 för Schweiz)
- Riktnummer minus den inledande nollan (9 för Spanien)
- Ett mellanslag
- Lokalt nummer. Använd mellanslag för att göra numret mer läsligt.

Ett exempel: Om maskinen är installerad i Storbritannien, linjen används för både fax- och telefonsamtal och ditt nationella telefonnummer är 0161 444 5555, ställer du in fax- och telefonnumret i din Fax-ID på följande sätt:
+44 161 444 5555.

1 Tryck på **Menu/Set, 1, 3**.

3 . FAX ID

2 Skriv ditt faxnummer (högst 20 tecken).

Tryck på **Menu/Set**.

Du måste skriva ett faxnummer för att kunna fortsätta (högst 20 tecken).



Om du inte anger ett faxnummer kan du inte ange någon annan information.

Du kan inte använda bindestreck.

3 Skriv ditt telefonnummer (högst 20 tecken).

Tryck på **Menu/Set**.

(ange samma nummer igen om du har samma telefon- och faxnummer).



Telefonnumret skrivs ut på de försättsblad du sänder.

4 Skriv ditt namn med hjälp av de kombinerade siffer- och bokstavsknapparna (högst 20 tecken).

Tryck på **Menu/Set**.

(Se *Inmatning av text* på sidan 4-3.)

5 Tryck på **Stopp/Avbryt**.

Datum och tid visas på skärmen.



Om din Fax-ID redan har programmerats in uppmanas du att trycka på **1** för att göra en ändring eller på **2** för att avsluta utan att ändra.

Inmatning av text

Du måste mata in text när du ställer in vissa funktioner, exempelvis Fax-ID. Under vissa sifferknappar kan du se tre eller fyra bokstäver. Knapparna **0**, **#** och ***** har inga bokstäver eftersom de används för specialtecken.

Du når avsedd bokstav genom att upprepade gånger trycka på aktuell sifferknapp.

Tryck på	en gång	två gånger	tre gånger	fyra gånger
2	A	B	C	2
3	D	E	F	3
4	G	H	I	4
5	J	K	L	5
6	M	N	O	6
7	P	Q	R	S
8	T	U	V	8
9	W	X	Y	Z

Mellanslag

Om du vill lägga in ett mellanslag trycker du på  en gång mellan siffror och två gånger mellan bokstäver.



Felkorrigering

Om du väljer fel bokstav trycker du på  för att placera markören efter den sista korrekt inmatade bokstaven. Tryck på **Stopp/Avbryt**. Bokstäverna ovanför och till höger om markören raderas. Mata in de rätta bokstäverna. Du kan även gå tillbaka och överskriva felaktigt inmatade bokstäver.

Upprepning av bokstäver

Om du vill skriva en bokstav som motsvarar samma knapp som föregående tecken trycker du på  för att flytta markören till höger.

Specialtecken och -symboler

Tryck på *****, **#** eller **0** och därefter på  eller  för att placera markören under aktuellt specialtecken eller aktuell specialsymbol. Tryck därefter på **Menu/Set** för att välja tecknet/symbolen.

Tryck på ***** för (mellanslag) ! " # \$ % & ' () * + , - . / €

Tryck på **#** för : ; < = > ? @ [] ^ _

Tryck på **0** för Ä Ë Ö Ü Æ Ø Å Ñ 0



Inställning av knappvolym

Du kan ställa in knappvolymen. Grundinställningen är **LÅG**. Om knappvolymen är aktiverad hörs en ton varje gång du trycker på en knapp eller gör ett misstag och efter varje mottagning eller sändning av ett faxmeddelande.

1 Tryck på **Menu/Set, 1, 4**.

4 . KNAPPVOLYM

(LÅG, HÖG eller AV)



2 Tryck på  eller  för att välja önskad inställning.

3 När den inställning du önskar visas på skärmen:

Tryck på **Menu/Set**.



4 Tryck på **Stopp/Avbryt**.

Inställning av högtalarvolym

Du kan ställa in högtalarvolymen. Du måste lyfta på telefonluren och trycka på **Tel** (FAX-T94) eller **Speaker Phone** (FAX-T96) innan du kan justera volymen. Tryck på  eller  för att justera volymen. Vald inställning visas på skärmen. En ny volyminställning visas för varje knapptryckning. Avsluta genom att trycka på **Tel** (FAX-T94) eller **Speaker Phone** (FAX-T96). Den nya inställningen sparas tills du ändrar den på nytt.

Inställning av ringvolym

Du kan välja ringvolym för maskinen när denna befinner sig i beredskapsläget. Du kan välja ringvolymnivå eller fortsätta att trycka tills signalen är helt avstängd.



Tryck på  eller  för att justera volymen. Maskinen avger en signal vid varje knapptryckning så att du lättare kan välja nivå, samtidigt som aktuell inställning anges på skärmen. En ny volyminställning visas för varje knapptryckning. Den nya inställningen sparas tills du ändrar den på nytt.

Telefonväxel och vidarekoppling

Maskinen är inledningsvis inställd för att kopplas in på det allmänna telefonnätet. Flera kontor använder dock ett centralt telefonsystem eller automatisk telefonväxel (PABX). Din faxmaskin kan kopplas till de flesta telefonväxelsystem. Maskinens återuppringningsfunktion stöder endast "timed break recall" (TBR). Telefonväxlar kan normalt användas i samband med detta när någon vill komma ut på linjen eller kopplas vidare ett samtal till en sidoapparat. Den här funktionen kan användas när knapp **R** trycks ned.

Inställning av telefonväxel (PABX)

Om maskinen är kopplad till en telefonväxel (PABX) väljer du PBX TELEFONVÄXEL : PÅ. Om den inte är kopplad till en telefonväxel (PABX) väljer du AV.

- 1 Tryck på **Menu/Set, 1, 5.**
- 2 Tryck på  eller  för att välja PÅ (eller AV).
- 3 Tryck på **Menu/Set.**
- 4 Tryck på **Stopp/Avbryt.**

5 . PBX





Du kan välja knappen **R** som en del av ett lagrat kort- eller snabbvalsnummer. När du programmerar in kort- eller snabbvalsnummer (funktionsmeny 6-1 eller 6-2) trycker du på **R** först (skärmen visar "!") och därefter telefonnumret. Om du gör detta behöver du inte trycka på **R** varje gång du slår ett kort- eller snabbvalsnummer. (Se *Uppringning med snabbvalsnummer* på sidan 6-1 och *Kortnummer* på sidan 6-1.)

Om PABX däremot är inställd på AV kan du inte använda de kort- eller snabbvalsnummer som **R** utgör en del av.



Inställning av sommartid

Med hjälp av den här funktionen ställer du enkelt in en timmes tidsförskjutning på klockan.

- 1 Tryck på **Menu/Set, 1, 6.** 6. ÄNDRA KLOCKAN
- 2 Tryck på  eller  för att välja TILL SOMMARTID ?(eller TILL VINTERTID ?).
- 3 Tryck på **Menu/Set.**
- 4 Tryck på **1** för att ändra till vintertid eller sommartid.
—ELLER—
Tryck på **2** för att avbryta utan att göra några ändringar.

Inställning av språk

Maskinens språk är från början inställt på engelska, men du kan ändra språket till svenska (eller engelska).

- 1 Tryck på **Menu/Set, 1, 7.** 7. LOKALT SPRÅK
- 2 Tryck på  eller  för att välja språk och tryck **Menu/Set.**
Tryck på **Stopp/Avbryt.**

Ljudinställning (FAX-T96)



Inställning av signalmönster

Du kan välja signalmönster i form av vanliga signaler eller fyra olika melodier.

Grundinställningen är SIGNAL.

1 Tryck på **Menu/Set, 9, 1.**

1. RINGSIGNAL

2 Tryck på  eller  för att välja SIGNAL, MELODI1, MELODI2, MELODI3 eller MELODI4, och tryck på **Menu/Set.**

3 Tryck på **Stopp/Avbryt.**





F/T-dubbelringning kan inte ändras till melodi även om melodi är vald som ringsignal.

Ställa in väntmusik

Du kan välja vilken musik som spelas i telefonkön. Du kan även stänga AV musiken.

1 Tryck på **Menu/Set, 9, 2.**

2 Press  eller  för att välja MELODI1, MELODI2, MELODI3 eller MELODI4 eller AV.

Tryck på **Menu/Set.**

3 Tryck på **Stopp/Avbryt.**

5 Inställning för mottagning

Grundläggande mottagningsfunktioner

Välja mottagningsläge

Faxmaskinen har fyra olika mottagningslägen. Välj det mottagningsläge som passar dig bäst.

LCD	Så här fungerar det	När det ska användas
ENDAST FAX (automatisk mottagning)	Varje samtal besvaras som om det vore ett faxmeddelande.	För reserverade faxlinjer.
FAX/TEL* (fax och telefon)	Faxmaskinen kontrollerar linjen och svarar automatiskt på varje samtal. Faxsamtal tas emot automatiskt. Om det handlar om ett telefonsamtal signalerar maskinen till dig att lyfta på luren.	Använd den här funktionen om du förväntar dig många faxmeddelanden och få telefonsamtal. Du kan inte ha en telefonsvarare på samma linje även om denna är ansluten till ett separat telefon/vägguttag. Du kan heller inte använda telebolagets Voice Mail-funktion.
TAD: TELEFONSVAR. (med en extern telefonsvarare) (FAX-T94).	Telefonsvararen (TAD) svarar automatiskt på varje samtal. Röstmeddelanden lagras i din externa telefonsvarare (TAD). Faxmeddelanden skrivs ut.	Använd den här funktionen om du har en extern telefonsvarare kopplad till linjen. TAD-inställningen fungerar endast med en extern telefonsvarare. Inställning av antal signaler och F/T-signaltid är inte möjliga i den här inställningen.
MANUELL (manuell mottagning)	Du kontrollerar telefonlinjen och måste själv svara på varje samtal.	Använd den här funktionen om du använder ett datormodem på samma linje eller om du inte förväntar dig många faxmeddelanden. Om du hör faxsignaler väntar du tills maskinen tar över samtalet innan du lägger på. (Se <i>Faxavkänning</i> på sidan 5-7.)
TAD: MSG MGR (FAX-T96)	Varje samtal besvaras som om det vore ett faxmeddelande. Meddelanden lagras i den ordning de inkommer.	Använd den här funktionen om du vill spela in röst- eller faxmeddelanden i maskinens minne. (Se <i>Message Manager</i> på sidan 9-1.)

* I läget FAX/TEL måste du ställa in antal signaler och F/T-signaltid. Välj högst fyra signaler om sidoapparater är kopplade till linjen.

FAX-T94

09/06 15:25 FAX

Aktuellt mottagningsläge

MAN : MANUELL
FAX : ENDAST FAX
F/T : FAX/TEL
TAD : TELEFONSVAR.
(FAX-T94)

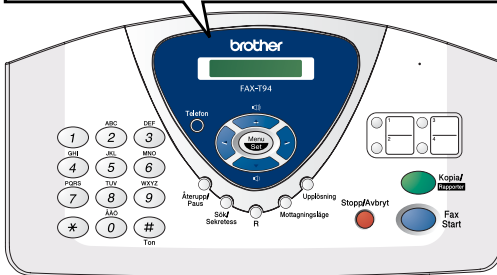

FAX-T96

09/06 15:25 TAD

Aktuellt mottagningsläge

MAN : MANUELL
FAX : ENDAST FAX
F/T : FAX/TEL
TAD : MSG MGR
(FAX-T96)



Välja eller ändra mottagningsläge

1 Tryck på **Mottagningsläge**.

Aktuell inställning anges på skärmen.

Följande alternativ finns tillgängliga på FAX-T94:

ENDAST FAX

FAX/TEL

TAD : TELEFONSVAR .

MANUELL

Följande alternativ finns tillgängliga på FAX-T96:

ENDAST FAX

FAX/TEL

MANUELL

TAD : MSG MGR

Om läget TAD är PÅ efter att du har tryckt på  (knappen **DIGITALSVAR**), ändras inställningen av mottagningsläget samtidigt som följande meddelande visas på skärmen:

2 Fortsätt att trycka på **Mottagningsläge** tills önskat alternativ visas. Efter två sekunder återgår skärmen till att visa datum och tid samt din nya inställning av mottagningsläge.





Om du byter mottagningsläge mitt i en funktion, återgår skärmen till att visa aktuell funktion.



Inställning av antal signaler

Med den här funktionen väljer du hur många gånger faxmaskinen ska ringa innan den svarar i ENDAST FAX eller FAX/TEL-läget.

1 Tryck på **Menu/Set, 2, 1**.

Gå till steg 3 om du har en FAX-T94.

2 Tryck på  eller  för att välja ANTAL SIGNALER, och tryck på **Menu/Set**.

3 Tryck på  eller  för att välja hur många signaler som ska gå fram innan maskinen svarar. Tryck på **Menu/Set** när önskad inställning visas på skärmen.

4 Tryck på **Stopp/Avbryt**.

 (FAX-T96)

Om den avgiftsbesparande funktionen är PÅ ges den företräde framför din inställning av antal signaler. Den avgiftsbesparande funktionen måste vara AV för att din inställning av antal signaler ska gälla. (Se *Inställning av avgiftsbesparing* på sidan 9-10.)



Inställning av signaltid för Fax/Tel (enbart Fax/Tel-läget)

I läget Fax/Tel måste du ställa in hur länge faxmaskinen ska dubbelringa vid ett inkommande telefonsamtal. (faxmaskinen skriver automatiskt ut eventuellt inkommande faxmeddelanden).

Dubbelsignalen ges efter den vanliga telefonsignalen. Det är bara faxmaskinen som ringer (i 20, 30, 40 eller 70 sekunder). Inga andra telefoner på samma linje kan avge den här signalen. Du kan dock svara i valfri sidoapparat (separat anslutning) som är kopplad till samma linje som faxmaskinen. (Se *Användning av sidoapparat* på sidan 5-10.)

1 Tryck på **Menu/Set, 2, 2.**

2.F/T SIGNALTID

2 Tryck på  eller  för att välja hur länge faxmaskinen ska ringa för att uppmärksamma dig på att du har ett inkommande telefonsamtal.





Tryck på **Menu/Set.**

3 Tryck på **Stopp/Avbryt.**

 Faxmaskinen fortsätter att ringa under angiven tid även om den som ringer upp lägger på under dubbelsignalen.

Inspelning av meddelande för Fax/Tel-läget (F/T MEDDELANDE) (Endast FAX-T96)

Det här är det meddelande som maskinen (inte den externa telefonsvararen) spelar upp när någon ringer och maskinen är inställd på Fax/Tel-läget. Den som ringer upp kan höra ditt meddelande, men kan inte lämna ett eget meddelande.

- 1 Tryck på **Menu/Set, 8, 3**.
- 2 Tryck på  eller  för att välja F/T MEDDELANDE, och tryck på **Menu/Set**.
- 3 Tryck på  eller  för att välja SPELA IN MEDD. och tryck på **Menu/Set**. Lyft därefter på luren och tala in ett meddelande (högst 15 sekunder).
- 4 Lägg på telefonluren. Det inspelade meddelandet spelas upp.
- 5 Tryck på **Stopp/Avbryt**.



Du behöver inte tala in ett meddelande på telefonsvararen om du inte vill. Fax/Tel-läget fungerar utan meddelande.

Meddelandet är enbart avsett att göra det lättare för den som ringer upp att förstå maskinens status.

Du kan till exempel spela in följande typ av meddelande:

"Hallå, var god dröj tills vi har kopplat samtalet. Om ni vill sända ett fax trycker ni på Start när ni hör faxsignalen eller på * 5 1 (den tre tecken långa faxaktiveringskoden), följt av Start." (Se *Radering av inspelat meddelande på telefonsvararen* på sidan 9-5 för information om hur man raderar ett inspelat meddelande.)



Faxavkänning

När du använder den här funktionen behöver du inte trycka på **Fax Start** eller faxaktiveringskod * 5 1 när du svarar på ett faxesamtal. Välj **PÅ** för att signalera till faxmaskinen att ta emot faxesamtalet automatiskt, även om du har lyft på luren till en sidoapparat eller en extern telefon. När du ser meddelandet **MOTTAG.** på skärmen eller hör faxsignaler i luren till en sidoapparat som är kopplad till ett annat vägguttag, lägger du på luren och låter faxmaskinen sköta resten. Välj **SEMI** om du vill att maskinen ska ta emot ett samtal som du har svarat på vid faxmaskinen. Om du väljer **AV** måste du själv aktivera faxmaskinen genom att lyfta på luren till faxmaskinen eller en extern telefon och trycka på **Fax Start** på faxmaskinen—**ELLER**—genom att trycka på * 5 1 om du inte befinner dig vid faxmaskinen. (Se *Användning av sidoapparat* på sidan 5-10.)



Tryck på faxaktiveringskod * 5 1 om maskinen inte tar emot faxesamtalet när du lyfter på luren trots att den här funktionen är **PÅ**.

Lyft på faxmaskinens telefonlur och tryck på **Fax Start**.

- 1 Tryck på **Menu/Set**, **2**, **3**.
- 2 Använd  eller  för att välja **PÅ**, **SEMI** eller **AV**.

Tryck på **Menu/Set**.

- 3 Tryck på **Stopp/Avbryt**.



3 . FAXAVKÄNNING

Skriva ut en förminskad kopia av ett inkommande fax

Om du väljer **AUTO** förminskas automatiskt storleken på alla inkommande faxmeddelanden till A4-format, oavsett pappersformat på dokumentet.

1 Tryck på **Menu/Set, 2, 5**.

5.FÖRMINSK.

2 Använd  eller  för att välja förminskningsgrad—**AUTO, 100%, 93%, 87%** eller **75%**. Välj **100%** om du vill bibehålla originalformatet.

Tryck på **Menu/Set**.

3 Tryck på **Stopp/Avbryt**.



- Använd den här inställningen om du tar emot faxmeddelanden som inte får plats på en sida.
- Originaldokument som är längre än 35 cm får inte plats på en utskriftssida när man använder autoförminskningsfunktionen. Ett dokument som är längre än 35 cm skrivs ut på flera sidor.
- Om ett dokument som är mindre än kopieringspapperet tas emot träder inte autoförminskningen i funktion. I detta fall följer utskriften originalformatet.

Mottagning till minnet

Meddelandet KONTR PAPPER visas så snart pappersfacket töms vid faxmottagning. Fyll på med papper. (se snabbguiden).

Om Minnesmottagning är PÅ i detta läge...

Aktuell faxmottagning fortsätter om det finns tillräckligt med ledigt minne. Även efterföljande faxmeddelanden lagras i minnet tills detta blir fullt. I detta läge kan inte maskinen ta emot några fler faxmeddelanden. Ladda papper i pappersfacket om du vill skriva ut samtliga faxmeddelanden i minnet.

Om Minnesmottagning är AV i detta läge...

Aktuell faxmottagning fortsätter om det finns tillräckligt med ledigt minne. Kvarvarande sidor lagras i minnet om det finns ledigt utrymme för detta. Maskinen tar inte emot några fler faxmeddelanden förrän du laddar mer papper i mataren.

1 Tryck på **Menu/Set, 2, 6**.

6 . MINNESMOTTAGN

2 Tryck på  eller  för att välja PÅ (eller AV).

Tryck på **Menu/Set**.

3 Tryck på **Stopp/Avbryt**.

Faxmottagning efter ett samtal

Efter ett telefonsamtal kan du be den andra personen att faxa dig information innan ni båda lägger på.

1 Be den andra personen att placera dokumentet i sin maskin och trycka på Start. Be den andra personen att vänta tills din faxmaskin svarar med mottagningssignaler innan han/hon lägger på.

2 Tryck på **Fax Start** när du hör den andra maskinens faxsignaler.

Följande meddelande visas på skärmen:

MOTTAG .

3 Lägg på telefonluren.

Avancerad mottagning

Användning av sidoapparat

Om du svarar på en faxsändning i en sidoapparat eller i en extern telefon som är kopplad till rätt uttag, kan du låta faxmaskinen ta över genom att ange faxaktiveringskoden. Faxmaskinen tar emot meddelandet när du trycker på faxaktiveringskod * **5 1**.

(Se *Anslutning av en extern telefon* på sidan 1-10 och *Faxavkänning* på sidan 5-7.)

Om faxmaskinen svarar på ett telefonsamtal och dubbelsignalerar till dig att ta över, kan du ta över vid sidoapparaten genom att ange telefonaktiveringskod # **5 1**. (Se *Inställning av signaltid för Fax/Tel* (enbart Fax/Tel-läget) på sidan 5-5.)

Om du inte får något svar när du svarar i telefonen bör du anta det rör sig om en manuellt faxsändning.

- Tryck på * **5 1** vid en sidoapparat (som är kopplad till ett separat vägguttag) och invänta faxsignalerna innan du lägger på.
- Vid en extern telefon (som är kopplat till rätt vägguttag) trycker du på * **5 1** och väntar tills du har kopplats bort innan du lägger på (meddelandet MOTTAG . visas på skärmen).

Den som ringer upp måste trycka på Start för att sända faxmeddelandet.

Enbart för Fax/Tel-läget

När faxmaskinen befinner sig i Fax/Tel-läget använder den F/T-signaltid (dubbelsignal) för att göra dig uppmärksam på att du har ett inkommande telefonsamtal.

Om du befinner dig vid en sidoapparat eller en extern telefon måste du lyfta på luren under F/T-signaltiden och trycka på # **5 1** mellan signalerna. Om inget hörs på linjen, eller om någon försöker att sända ett faxmeddelande till dig, överför du samtalet till faxmaskinen genom att trycka på * **5 1**.

Överföring till annan maskin

Innan du ställer in faxmottagning, måste du ställa in **Menu/Set, 2, 4 FJÄRRKOD PÅ**. (Se *Ändring av fjärrkoder* på sidan 5-12.)

Den här funktionen är avsedd för de tillfällen när du tar emot telefonsamtal i den sladdlösa telefonen som är externt kopplad till faxmaskinen. (Se *Anslutning av en extern telefon* på sidan 1-10.) Du kan överföra telefonsamtal till faxmaskinen. Du kan dock inte överföra inkommande telefonsamtal från faxmaskinen till den sladdlösa telefonen.

Överföra telefonsamtal till faxmaskinen

Gör på följande sätt om du svarar på ett telefonsamtal i den sladdlösa telefonen och vill överföra det till faxmaskinen.

- 1** Tryck på röstaktiveringskod * **8 1** på den sladdlösa telefonen.
- 2** Faxmaskinen ringer (samma dubbelsignal som tidigare) samtidigt som meddelandet TAG TELEFONLUR visas på skärmen.
- 3** Lyft på luren och tryck på **Telefon** (FAX-T94)

—**ELLER**—

Tryck på **Högtalar-telefon** (FAX-T96) på faxmaskinen för att överföra telefonsamtalet till faxmaskinen.



Lägg inte på den sladdlösa telefonen förrän telefonsamtalet har överförts till faxmaskinen. Du vet att samtalet har överförts när du inte längre kan tala med, eller höra, personen i andra änden. Om du lägger på tidigare än så kopplas samtalet bort helt.

Dubbelringningen upphör efter 30 sekunder om ingen svarar vid faxmaskinen. I detta fall kan du fortsätta samtalet i den sladdlösa telefonen. Samtal mellan faxmaskinen och den sladdlösa telefonen (= snabbtelefon) är inte möjlig.

Ändring av fjärrkoder

Fjärrkoder fungerar inte i vissa telefonsystem. Den förhandsinställda faxaktiveringskoden är * 5 1. Den förhandsinställda telefonaktiveringskoden är # 5 1. Den förhandsinställda röstaktiveringskoden är * 8 1.



Om du hela tiden kopplas bort när du försöker att nå din externa telefonsvarare med fjärrkod, kan du försöka att ändra faxaktiveringskod från * 5 1 till # # # och telefonaktiveringskod från # 5 1 till 1 1 1. Du kan inte ha samma nummer för faxaktiveringskod och telefonaktiveringskod.

Gör så här för att ändra fjärrkoder:

- 1 Tryck på **Menu/Set**, **2**, **4**.
- 2 Tryck på ☒ eller ☒ för att välja PÅ (eller AV), och tryck på **Menu/Set** när rätt alternativ visas på skärmen.
- 3 Om du vill kan du ange en ny faxaktiveringskod och trycka på **Menu/Set**.
- 4 Om du vill kan du ange en ny telefonaktiveringskod och trycka på **Menu/Set**.
- 5 Om du vill kan du ange en ny röstaktiveringskod och trycka på **Menu/Set**.
- 6 Tryck på **Stopp/Avbryt** för att avsluta.

Faxutskrift från minnet (FAX-T94)

Om du ställer in faxlagring till PÅ för fjärråtkomst, kan du fortfarande skriva ut faxmeddelande från minnet när du befinner dig vid faxmaskinen. (Se *Inställning av faxlagring* på sidan 8-2.)

- 1 Tryck på **Menu/Set**, **8**, **4**.
- 2 Tryck på **Fax Start**.
- 3 Efter utskriften.
- 4 Tryck på **Stopp/Avbryt**.

4.SKRIV DOKUMENT

Polling

Polling är en funktion du kan använda för att hämta faxmeddelanden från en annan maskin. Du kan alltså själv "polla" en annan faxmaskin, men du kan även låta någon annan polla din maskin.

Alla parter som är inblandade i den här proceduren måste ställa in sina respektive faxmaskiner på polling. Det är den person som pollar en annan faxmaskin i syfte att hämta ett faxmeddelande som betalar för samtalet. Du betalar alltså för den polling som du hämtar med din maskin.





Vissa faxmaskiner svarar inte på polling.

Säkrad polling

Med säkrad polling förhindrar du att obehöriga får tillgång till dina och andras dokument när din maskin är inställd på polling. Du kan enbart använda säker polling med en annan faxmaskin från Brother. Den som avser att hämta ett faxmeddelande via polling måste ange aktuellt lösenord.

Inställning för mottagning med polling



Mottagning av polling innebär att du ringer en annan faxmaskin i syfte att hämta ett meddelande från den.

- 1 Tryck på **Menu/Set, 2, 7.**
- 2 Tryck på  eller  för att välja STANDARD.
- 3 Tryck på **Menu/Set.**
Ange det faxnummer du avser att polla.
Tryck på **Fax Start.**

7. POLLAD MOTTAG.



Inställning inför polling från en annan fax med lösenord

Kontrollera att du använder samma lösenord som den andra maskinen.

- 1 Tryck på **Menu/Set, 2, 7.**
- 2 Tryck på  eller  för att välja SÄKER.
Tryck på **Menu/Set.**
- 3 Ange ett fyrsiffrigt lösenord.
Lösenordet skall vara samma som på den maskinen du skall polla.
- 4 Tryck på **Menu/Set.**
- 5 Ange det faxnummer du avser att polla.
- 6 Tryck på **Fax Start.**

Inställning inför fördröjd polling från annan fax

Du kan ställa in maskinen så att den pollar en annan maskin vid ett senare tillfälle.



- 1 Tryck på **Menu/Set, 2, 7.**
- 2 Tryck på  eller  för att välja TIMER.
Tryck på **Menu/Set.**
- 3 Du uppmanas att ange tidpunkt för polling.
- 4 Ange tidpunkten (i 24-timmarsformat) för polling.
Exempel: skriv 21:45 för kvart i tio på kvällen.
- 5 Tryck på **Menu/Set.**
- 6 Du uppmanas att ange det faxnummer som ska pollas och trycka på **Fax Start.**
Maskinen pollar vid den tidpunkt du har valt.



Du kan enbart ställa in en fördröjd polling.

Sekventiell Polling

Maskinen kan begära dokument från flera faxmaskiner på samma gång. Allt du behöver göra är att välja källor i steg 4. En pollingrapport skrivs ut efter avslutat arbete.

- 1** Tryck på **Menu/Set, 2, 7**. Följande meddelande visas på skärmen: POLLING : STANDARD
- 2** Tryck på  eller  för att välja STANDARD, SÄKER eller TIMER, och tryck på **Menu/Set** när ditt alternativ visas på skärmen.
- 3** Om du väljer STANDARD går du till steg 4.
 - Om du väljer SÄKER anger du ett fyrsiffrigt nummer och trycker på **Menu/Set** innan du går till steg 4.
 - Om du väljer TIMER anger du tidpunkten (i 24-timmarsformat) för polling och trycker på **Menu/Set** innan du går till steg 4.
- 4** Ange vilka faxmaskiner som ska pollas med hjälp av snabb- eller kortnummer, sökfunktionen eller en grupp. För snabbnummer **3** och kortnummerplats 09 trycker du till exempel på snabbvalsknapp **3, Sök/Sekretess, #** och **09**. (Se *Uppringning* på sidan 6-1.)
- 5** Tryck på **Fax Start**.
- 6** Maskinen pollar varje nummer eller grupp i tur och ordning för avsedda dokument.

Teletjänster

Faxmaskinen kan användas i samband med nummervisning, en tjänst som tillhandahålls av vissa telebolag.

Nummervisning

Nummervisning är en telefontjänst som innebär att man kan se sändarens telefonnummer på skärmen när telefonen ringer. På detta sätt kan du snabbt se vem som försöker kontakta dig.

Nummerangivelserna lagras i maskinens minne så att du snabbt kan svara på samtal du har missat. Förutom standardfunktionerna kan du även programmera maskinen att slå ett visat nummer.



- Gör så här för att erhålla nummervisning: beställ om möjligt nummervisning från ditt lokala telebolag.
- Användare av telefonväxel (PABX):
ID-signaler sänds i regel inte till Brother-maskinen om denna är kopplad till en privat telefonväxel (PBX) eller annan kopplingsfunktion.

Fördelar med nummervisning

För företag

Alla företag tjänar på snabba responser till kundsamtal.

För hemmet

Personer i hemmet kan skydda sig mot ovälkomna samtal tack vare att de kan se sändarens namn eller nummer innan de svarar.

Aktivering av nummervisning

Om du använder nummervisning kan du ha den funktionen PÅ om du vill se sändarens telefonnummer på skärmen när telefonen ringer.

1 Tryck på **Menu/Set, 0, 2**.

2 . NUMMERVISNING

2 Tryck på  eller  för att välja PÅ (eller AV).

Tryck på **Menu/Set**.

3 Tryck på **Stopp/Avbryt**.

Hur fungerar nummervisning?

Aktuell sändare anges på skärmen när telefonen ringer.

Sändarens telefonnummer visas på skärmen när telefonen ringer. Sändarens namn visas om det är lagrat som ett snabbvals- eller kortnummer i maskinens minne. Sändarens namn försvinner så snart du lyfter på luren. Meddelandet TELEFON/FAX visas på skärmen.



- Meddelandet OKÄNT NUMMER betyder att sändaren ligger utanför det område som betjänas av denna funktion. *
- Meddelandet SKYDDAT NUMMER betyder att sändaren har ett skyddat nummer som inte kan lämnas ut. *
- Meddelandet TAG TELEFONLUR visas på skärmen om det inte förekommer någon nummervisning.
* Beror på funktion i telenätet.

Sändarens namn lagras i maskinens minne.

Maskinen kan lagra högst 30 inkommande nummervisningar i minnet (inklusive datum och tid för dessa). Den första visningen raderas när samtal nummer 31 tas emot.

Nummervisningen i minnet kan användas på följande sätt:

■ Ringa tillbaka med hjälp av nummervisningen i minnet.

Du kan gå igenom inkomna samtal på skärmen och välja mottagare. (se nedan)

■ Skriva ut en lista med inkomna samtal.

Du kan kontrollera vilka som har ringt dig med hjälp av nummervisningen i minnet. I den här listan anges datum, tidpunkt, telefonnummer (nummervisning) och typ av samtal (kommentar).



Ställ inte in fler än 02 signaler (se *Inställning av antal signaler* på sidan 5-4) om du avser att använda nummervisning. Du kan inte använda den här funktionen om du ställer in antalet signaler på 01.

Återuppringning med hjälp av nummervisningen i minnet.



Du kan kontrollera de nummer som finns i minnet och välja mottagare. Automatisk återuppringning är en bekväm funktion som innebär att Brother-maskinen kan ringa upp sändaren direkt via den nummervisning som anges i minnet. Detta innebär att du inte behöver anteckna och ringa upp numret manuellt.

1 Tryck på **Menu/Set, 0, 2**.

2 Tryck på  eller  för att välja **VISA** och tryck på **Menu/Set**.

VISA

Den senaste nummervisningen visas på skärmen. En signal ljuder om det inte finns något nummer lagrat, samtidigt som meddelandet INGA SÄNDAR ID visas på skärmen.

3 Tryck på  eller  för att gå igenom nummervisningarna i minnet, och tryck på **Menu/Set** för att automatiskt ringa upp valt nummer. Vänta tills du uppmanas att trycka på **Fax Start**.

4 Tryck på **Fax Start**.

RINGER

Ladda dokumentmataren om du vill sända ett faxmeddelande. Tryck därefter på **Fax Start**.

TELEFON

Du kan avbryta automatisk återuppringning (om du till exempel har valt fel nummer i listan) genom att helt enkelt trycka på **Stopp/Avbryt** och börja om från början. Aktuell nummervisning raderas inte.

Aktivering av vissa telenätstjänster vid bruk av automatisk återuppringning



När du använder automatisk återuppringning vill du eventuellt lägga in ett prefix framför aktuell nummervisning. Ett exempel:

- Blockering av din egen nummervisning

Du kan lägga in ditt prefix, som vanligtvis är mellan tre och sex tecken långt (inklusive tecknen # och *), efter aktuell nummervisning i steg 3 på föregående sida. (Du kan lägga in ett prefix som är högst 20 tecken långt.) Du slår den kompletta nummersträngen, inklusive prefix, genom att trycka på **Fax Start**.

Välj aktuell nummervisning och vänta i två sekunder tills du ser vilket datum och vid vilken tidpunkt samtalet togs emot.

25) 09/11 15:25

ANGE NR: > START

Ange ett prefix med högst 20 tecken med hjälp av sifferknapparna.

- Skärmen raderas när du trycker på en av sifferknapparna.
- Radera ett prefix (om du till exempel gör ett misstag) genom att helt enkelt trycka på **Stopp/Avbryt**.

Skärmen återgår till att visa den nummervisning du har valt.

- Skärmen återgår till att visa datum och tid om du trycker på **Stopp/Avbryt** igen. Detta innebär att du inte längre befinner dig i automatiskt återuppringningsläge.
- Om du får problem med telenätstjänster ska du i första hand kontakta telenätsoperatören.
- Automatisk återuppringning fungerar inte om mottagarens maskin är upptagen eller om mottagaren inte svarar.



Automatisk återuppringning till DDI-nummer med nummervisning

Samtal till mottagare inom en privat DDI-växel (Direct Dial Inward) genom nummervisningsfunktionen kan misslyckas eller i första hand besvaras i mottagarens telefonväxel. Brother ansvarar inte för eventuella avgifter sådana samtal resulterar i.

Radering av nummervisning i minnet (FAX-T96)

Du använder minnet mer effektivt om du raderar oönskade nummervisningar genom att trycka på **Radera** när dessa nummer visas på skärmen.

Skriva ut en nummervisningslista

- 1** Tryck på **Menu/Set, 0, 2**.
- 2** Tryck på  eller  för att välja SKRIV JOURNAL och tryck på **Menu/Set**.
- 3** Tryck på **Stopp/Avbryt**.

6

Inställning för sändning

Uppringning

Man kan ringa upp på fyra olika sätt.

Manuell uppringning

Tryck på samtliga sifferknappar i telefon- eller faxnumret.



Uppringning med snabbvalsnummer



Tryck på den snabbvals knapp som motsvarar aktuell mottagare.

Kortnummer

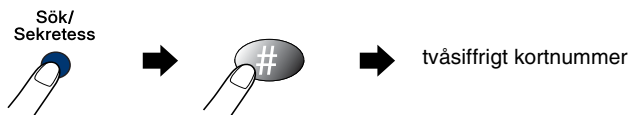
Tryck på **Sök/Sekretess**, # och det tvåsiffriga kortnumret. (Se *Lagring av kortnummer* på sidan 7-3.)



Sök

Du kan söka namn som du har lagrat tillsammans med snabbvals- och kortnummer. Tryck på **Sök/Sekretess**. Sök nummer i alfabetisk ordning genom att med hjälp av de kombinerade siffer- och bokstavsknapparna ange den första bokstaven i motsvarande namn. Tryck på  eller . (Se *Lagring av kortnummer* på sidan 7-3.)

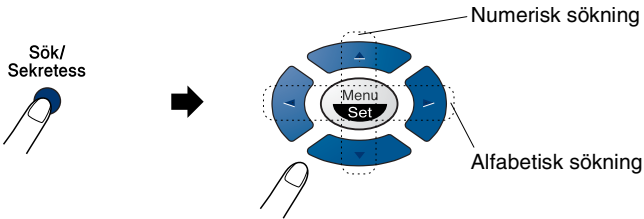

Att faxa

Automatisk överföring

Det här är det enklaste sättet att sända ett fax på.

VIKTIGT: Lyft inte på luren eller tryck på **Högtalar-telefon** (FAX-T96).

- 1 Placera dokumentet i dokumentmataren med textsidan ner och den övre kanten först.
- 2 Justera pappersguiderna så att de passar dokumentets bredd.

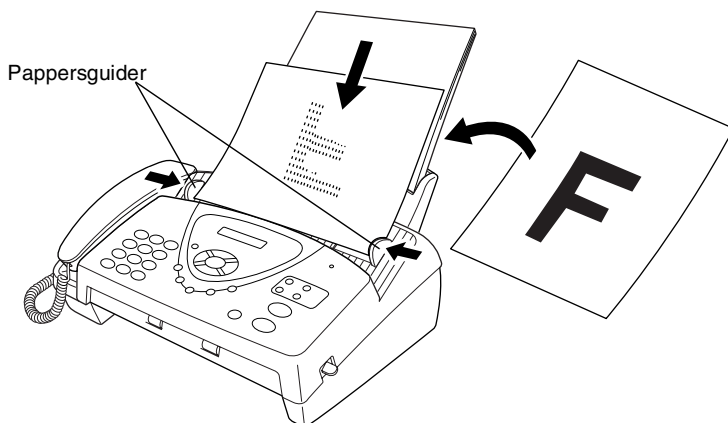

- 3 Ange faxnumret med hjälp av ett snabbvals- eller kortnummer, sökfunktionen eller de kombinerade siffer- och bokstavsknapparna. (Se Uppringning med kortnummer, snabbvalsnummer och sökfunktion på sida 6-1 till 6-2.)
- 4 Tryck på **Fax Start**.

 Dokumentmataren rymmer upp till 10 ark, som matas individuellt genom maskinen. Använd standardark (64 g/m²~ 90 g/m²) i dokumentmataren. Om du använder kraftigare ark bör du mata igenom varje ark individuellt för att undvika att arken fastnar.

 Tryck på **Upplösning** (innan du sänder faxmeddelandet) för att välja upplösning på det dokument som ska sändas. Om du vill sända ett dokument med upplösningen **STANDARD**, dvs. ett vanligt fax utan grafik, behöver du inte trycka på någon knapp. Alternativet **STANDARD** är redan vald som grundinställning. (Se *Faxupplösning* på sidan 6-6.)

Manuell överföring

Om du använder manuell överföring hör du uppringningston, ringsignal och faxmottagningston när du sänder ett faxmeddelande.

1 Placera dokumentet med textsidan nedåt i dokumentmataren.

2 Lyft på luren och lyssna efter kopplingston.

—**ELLER**—

Tryck på **Högtalar-telefon** (FAX-T96) och lyssna efter kopplingston.

3 Ange det faxnummer du vill ringa. (Du anger siffrorna med de kombinerade siffer- och bokstavsknapparna, kort- eller snabbvalsnummer, eller funktionen **Sök/Sekretess**.)
(Se *Uppringning med kortnummer* på sidan 7-7.)

4 När du hör faxtonen,
trycker du på **Fax Start**.

SÄND

5 Lägg på luren om du har använt den.

Faxsändning efter ett samtal

Efter ett telefonsamtal kan du sända ett faxmeddelande till den andra personen innan ni båda lägger på.

1 Be den andra personen att invänta faxtoner (signaler) och trycka på Start innan han/hon lägger på.

2 Placera dokumentet med textsidan nedåt i dokumentmataren.

Tryck på **Fax Start**.

Följande meddelande visas på skärmen:

SÄND

3 Lägg på telefonluren.

Grundläggande sändningsfunktioner

Sända fax med flera inställningar

Du kan ställa in valfri kombination av följande funktioner när du sänder faxmeddelanden: kontrast, upplösning, internationellt läge, fördröjd fax (timer), polling eller minnesöverföring. Efter varje inställning tillfrågas du om du vill göra fler inställningar:

Tryck på **1** om du vill göra fler inställningar. Skärmvisningen återgår till menyn SÄND INSTÄLL.

—**ELLER**—

Tryck på **2** om du är färdig med dina inställningar och gå till nästa steg.

Kontrast

Du kan justera kontrasten om du tycker att ett dokument är för mörkt eller för ljus.

Välj **LJUS** för att göra dokumentet mörkare.

Välj **MÖRK** för att göra dokumentet ljusare.

- 1 Placera dokumentet med textsidan nedåt i dokumentmataren.

3 . KONTRAST

Tryck på **Menu/Set, 3, 3**.

- 2 Tryck på  eller  för att välja **AUTO, LJUS** eller **MÖRK**.

Tryck på **Menu/Set**.

- 3 Tryck på **1** om du vill göra fler inställningar. Skärmvisningen återgår till menyn SÄND INSTÄLL.

ACCEPTERAT

NÄSTA

1 . JA 2 . NEJ

—**ELLER**—

Tryck på **2** om du är färdig med dina inställningar och gå till steg 4.

- 4 Ange ett faxnummer.

- 5 Tryck på **Fax Start** för att sända ditt fax.

Faxupplösning



Om det ligger ett dokument i dokumentmataren kan du göra en tillfällig inställning (endast för aktuellt fax) genom att trycka på knappen **Upplösning**. Tryck på **Upplösning** upprepade gånger tills ditt val visas på skärmen.

- STANDARD _____ Passar de flesta dokument.
- FIN _____ Lämplig för liten skrift. Sändning sker något långsammare än Standard.
- S.FIN _____ Lämplig för liten skrift och grafik. Sändning sker långsammare än Fin.
- FOTO _____ Lämpligt för dokument med olika gråskalor. Långsam sändning.

Överföring med olika upplösningar

Använd den här funktionen för att välja separat upplösning för varje sida i ett faxmeddelande som sänds. Detta kan vara användbart om du sänder ett faxmeddelande med foton och brev eller några sidor med liten text och andra med normalstor text.

Upplösningsinställningen återgår till STANDARD när du har sänt faxmeddelandet.

- 1 Placera dokumentet med texten nedåt i dokumentmataren och tryck på **Menu/Set, 3, 4**.
- 2 Tryck på  eller  för att välja upplösning för sida 1, och tryck på **Menu/Set**.
- 3 Upprepa steg 2 för efterföljande sidor. Tryck på **Stopp/Avbryt** när du är färdig. Följande meddelande visas på skärmen:

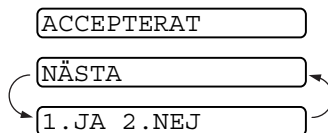

4 Tryck på **1** om du vill göra fler inställningar. Skärmvisningen återgår till Inställningsmenyn
—**ELLER**—Tryck på **2** om du har genomfört dina inställningar och gå till steg 5. Du uppmanas att skriva aktuellt faxnummer.

5 Skriv aktuellt faxnummer och tryck på **Fax Start**.



Om du vill kopiera ett dokument med olika upplösningar trycker du på **Kopia/Rapporter** i steg 5.

Manuell och automatisk återuppringning med fax

Om linjen är upptagen när du sänder ett fax manuellt trycker du på **Återupp/Paus** och därefter på **Fax Start** för att försöka på nytt.

Om du vill ringa samma nummer igen sparar du tid genom att trycka på **Återupp/Paus** och **Fax Start**.

Återupp/Paus fungerar enbart om du ringer från kontrollpanelen.

Om linjen är upptagen när du sänder ett fax automatiskt, slår faxmaskinen om numret tre gånger efter fem minuters paus.

Avbryta ett jobb när man skannar eller sänder ett dokument eller slår ett nummer

Du kan avbryta ett jobb som skannas in i minnet genom att trycka på **Stopp/Avbryt**.

Du kan även avbryta ett jobb när faxmaskinen slår ett nummer eller sänder ett dokument genom att trycka på **Stopp/Avbryt**.



Avbryta ett schemalagt jobb

Du kan avbryta ett faxjobb som ligger och väntar i minnet.

1 Tryck på **Menu/Set, 4**.

4 .AVBRYT JOBB

Jobb som ännu inte har sänts anges på skärmen.

2 Om du har minst två schemalagda jobb väljer du det som ska avbrytas genom att trycka på  eller .

Tryck på **Menu/Set**.

—**ELLER**—

Gå till steg 3 om du bara har ett schemalagt jobb.

3 Tryck på **1** för att avbryta.

—**ELLER**—

Tryck på **2** för att lämna funktionen utan att avbryta.

Gå till steg 2 för att avbryta ett annat jobb.

4 Tryck på **Stopp/Avbryt**.

Avancerad sändning

Elektroniskt försättsblad

Du kan sända försättsblad till mottagarens maskin. Om du har använt ett snabbnummer för att nå mottagaren, anges det namn på mottagaren som lagras i ditt kort- eller snabbnummerminnet på försättsbladet.

På försättsbladet får mottagaren också veta var faxmeddelandet kommer från (ditt Fax-ID) och hur många sidor du sänder. Om du har FÖRSÄTTSLAD inställt på PÅ (se *Sänd alltid försättsblad* på sidan 6-11), kommer antalet sidor inte att anges på försättsbladet.

Du kan utforma en kommentar för försättsbladet eller välja

1 . MEDDELANDE AV om du inte vill använda denna funktion.

Du kan använda en av kommentarerna till höger eller skapa upp till två egna meddelanden (högst 27 tecken långa).
(Se *Utforma egna kommentarer* på sidan 6-12.)

1 . MEDDELANDE AV

2 . VÄNLIGEN RING

3 . BRÅDSKANDE

4 . KONFIDENTIELLT

Försättsblad enbart för nästa fax

Kontrollera att funktionen Fax-ID är aktiverad. (Se *Inställning av Fax-ID* på sidan 4-2.) Den här funktionen fungerar inte utan Fax-ID.



Du kan välja att sända ett försättsblad med ett visst dokument. På detta försättsblad anges hur många sidor dokumentet består av.

1 Placera dokumentet med textsidan nedåt i dokumentmataren.

2 Tryck på **Menu/Set, 3, 1.**

1 . FÖRSÄTTSBLAD

3 Tryck på **Menu/Set** när meddelandet ENDAST NÄSTA FAX visas på skärmen.

4 Tryck på  eller  för att välja PÅ (eller AV), och tryck på **Menu/Set.**

5 Tryck på  eller  för att välja kommentar.

1 . MEDDELANDE AV

2 . VÄNLIGEN RING

3 . BRÅDSKANDE

4 . KONFIDENTIELLT

5 . (utföras av användaren)

6 . (utföras av användaren)

6 Tryck på **Menu/Set** när ditt alternativ visas på skärmen.

7 Mata in två siffror för att ange hur många sidor du avser att sända. (Skriv 00 om du inte vill ange denna information.) Om du gör ett misstag trycker du på  för att gå tillbaka och ange rätt antal sidor.)

8 Tryck på **Menu/Set.** Följande meddelande visas på skärmen:

ACCEPTERAT

9 Tryck på **1** om du vill göra fler inställningar. Skärmvisningen återgår till menyn Sänd inställ..

NÄSTA

1 . JA 2 . NEJ

—ELLER—

Tryck på **2** om du är färdig med dina inställningar och gå till steg 10.

10 Ange det faxnummer du vill ringa och tryck på **Fax Start.**

Sänd alltid försättsblad

Kontrollera att funktionen Fax-ID är aktiverad. (Se *Inställning av Fax-ID* på sidan 4-2.) Den här funktionen fungerar inte utan Fax-ID.



Du kan ställa in maskinen på att sända ett försättsblad med varje faxmeddelande. Antal sidor anges inte på denna typ av försättsblad.

1 Tryck på **Menu/Set, 3, 1.**

1 . FÖRSÄTTSSBLAD

2 Tryck på  eller  för att välja PÅ (eller AV).

3 Tryck på **Menu/Set** när meddelandet FÖRSÄTTSSBLAD : PÅ visas på skärmen. (Välj PÅ om du vill inkludera ett försättsblad i varje faxesändning.)

4 Ett antal alternativ för försättsblad visas när du väljer PÅ. Tryck på  eller  för att se de olika kommentarerna.

1 . MEDDELANDE AV

2 . VÄNLIGEN RING

3 . BRÅDSKANDE

4 . KONFIDENTIELLT

5 . (utföras av användaren)

6 . (utföras av användaren)

5 Tryck på **Menu/Set** när ditt alternativ visas på skärmen. Följande meddelande visas på skärmen:

ACCEPTERAT

NÄSTA

1 . JA 2 . NEJ

6 Tryck på **1** om du vill göra fler inställningar. Skärmvisningen återgår till meny Sänd inställ. —ELLER—



Tryck på **2** för att avsluta om du har gjort dina inställningar.

Använda ett standardutformat försättsblad

Om du föredrar att använda ett standardutformat försättsblad som du kan skriva på, kan du skriva ut ett sådant och sända det tillsammans med ditt faxmeddelande.

1 Tryck på **Menu/Set, 3, 1.**



1. FÖRSÄTTSBLAD

2 Tryck på  eller  för att välja **PROVUTSKRIFT** och tryck på **Menu/Set.**

Utforma egna kommentarer

1 Tryck på **Menu/Set, 3, 2.** Följande meddelande visas på skärmen:

2. FÖRSÄTTSB. MEDD

2 Tryck på  eller  för att välja plats 5 eller 6 för din egen kommentar.

Tryck på **Menu/Set.**

3 Skriv din kommentar med hjälp av de kombinerade siffer- och bokstavsknapparna.

(Se *Inmatning av text* på sidan 4-3.)

4 Tryck på **Menu/Set.** Följande meddelande visas på skärmen:

ACCEPTERAT

5 Tryck på **1** om du vill göra fler inställningar. Skärmvisningen återgår till menyn Sänd inställ..

NÄSTA

1. JA 2. NEJ

—**ELLER**—

Tryck på **2** för att avsluta om du har gjort dina inställningar.

Internationellt läge

Du bör använda Internationellt läge om störningar förekommer på linjen när du sänder faxmeddelanden utomlands. Den här funktionen stängs automatiskt av efter att du har sänt ett faxmeddelande.

1 Placera dokumentet med textsidan nedåt i dokumentmataren.

2 Tryck på **Menu/Set, 3, 5.**

5 . INTERNAT . LÄGE

3 Tryck på  eller  för att välja PÅ (eller AV).

ACCEPTERAT

Tryck på **Menu/Set.**

NÄSTA

4 Tryck på **1** om du vill göra fler inställningar. Skärmvisningen återgår till menyn SÄND INSTÄLL.

1 . JA 2 . NEJ

—ELLER—

Tryck på **2** om du är färdig med dina inställningar och gå till steg 5.

5 Ange aktuellt faxnummer.

6 Tryck på **Fax Start.**

Samtal följer

Du kan sända ett fax till mottagaren som säger att du vill tala med honom/henne efter faxesändningen. Den mottagande faxmaskinen ringer på samma sätt som när den tar emot ett telefonsamtal. Din maskin börjar att ringa om mottagaren lyfter på sin telefonlur. Lyft på din telefonlur och börja prata.





Om du väljer att ha den här funktionen och ring tillbaka-meddelande PÅ, kommer din maskin att lämna ett meddelande om mottagaren inte svarar.

1 Placera dokumentet med textsidan nedåt i dokumentmataren.

2 Tryck på **Menu/Set, 3, 6.**

6 . SAMTAL FÖLJER

Aktuell inställning för Samtal följer visas på skärmen.

- 3** Tryck på  eller  för att välja PÅ (eller AV).
Tryck på **Menu/Set** när ditt alternativ visas på skärmen.
- 4** Om du väljer att ha Samtal följer PÅ, kommer aktuell inställning för ring tillbaka-meddelande att visas på skärmen.
Tryck på  eller  för att välja PÅ (eller AV).

Tryck på **Menu/Set** när ditt alternativ visas på skärmen.
Följande meddelande visas på skärmen:

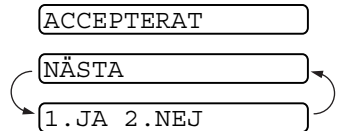

- 5** Tryck på **1** om du vill göra fler inställningar. Skärmvisningen återgår till menyn SÄND INSTÄLL.
—**ELLER**—

Tryck på **2** om du har gjort dina inställningar, och gå till steg 6. Du uppmanas att ange det faxnummer du ska ringa till.

- 6** Ange aktuellt faxnummer och tryck på **Fax Start**.
- 7** Om du har Samtal följer PÅ, lyfter du på luren om maskinen ringer.

 Du kan inte använda automatisk återuppringning med Samtal följer. Du kan inte använda Samtal följer med fördröjd överföring eller polling. Du måste registrera ditt fax-ID för att kunna ha Samtal följer PÅ.

Provutskrift för ring tillbaka-meddelande

- 1** Tryck på **Menu/Set, 3, 6**.
- 2** Tryck på  eller  för att välja PROVUTSKRIFT.
Tryck på **Menu/Set**.

6. SAMTAL FÖLJER

Fördröjd Fax

Du kan använda den här funktionen för att senarelägga en faxsändning upp till 24 timmar.

1 Placera dokumentet med textsidan nedåt i dokumentmataren.

2 Tryck på **Menu/Set, 3, 7.**

7 . FÖRDRÖJD SÄNDN

3 Ange vilken tid faxmeddelandet ska sändas (i 24-timmarsformat).

ACCEPTERAT

Tryck på **Menu/Set.**

NÄSTA

(skriv till exempel 19:45 för kvart i åtta på kvällen).

1 . JA 2 . NEJ

4 Tryck på **1** för att välja DOK om du vill att maskinen ska skanna dokumentet när det sänds

—ELLER—

Tryck på **2** för att välja MINNE.

5 Tryck på **1** om du vill göra fler inställningar. Skärmvisningen återgår till menyn SÄND INSTÄLL.

—ELLER—

Tryck på **2** om du är färdig med dina inställningar och gå till steg 5.

6 Ange faxnumret.

7 Tryck på **Fax Start.** Maskinen sänder faxmeddelandet vid den tidpunkt du har valt.





Det antal sidor du kan skanna in i minnet beror på hur mycket data de innehåller.



Inställning för sändning med polling (standard)

Sändning med polling innebär att du ställer in faxmaskinen på att vänta tills en annan maskin hämtar ett av dina dokument.

1 Placera det dokument som ska hämtas i dokumentmataren.

2 Tryck på **Menu/Set, 3, 8**. Följande meddelande visas på skärmen: 

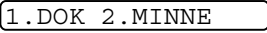
3 Tryck på  eller  för att välja STANDARD och tryck på **Menu/Set**.

4 Tryck på **1** för att välja DOK om du vill att maskinen ska skanna dokumentet när det pollas. 

—ELLER—

Tryck på **2** för att välja MINNE.

5 Tryck på **1** om du vill göra fler inställningar. Skärmvisningen återgår till menyn SÄND INSTÄLL.

—ELLER—

Tryck på **2** om du är färdig med dina inställningar och gå till steg 6.

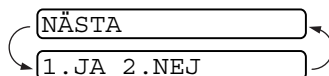

6 Tryck på **Fax Start**.

 Om du inte lagrar det pollade dokumentet i minnet i steg 4, måste dokumentet ligga kvar i dokumentmataren tills det pollas. Du kan dock tillfälligt "avbryta" för att sända ett annat faxmeddelande. (Se *Avbryta fördröjd fax och polling* på sidan 6-20.)

Det dokument som ligger i dokumentmataren kan bara pollas en gång, såvida det inte har lagrats i minnet.

Inställning av polling med lösenord

Om du väljer POLLING : SÄKER PÅ, måste den som ringer upp för att polla ange ett lösenord.

1 Placera dokumentet med textsidan nedåt i dokumentmataren.

2 Tryck på **Menu/Set, 3, 8**.

3 Tryck på  eller  för att välja SÄKER och tryck på **Menu/Set**.

8 . POLLAD SÄNDN .

4 Ange ett fyrsiffrigt nummer och tryck på **Menu/Set**.

5 Tryck på **1** för att välja DOK om du vill att maskinen ska skanna dokumentet när det pollas.

—ELLER—

Tryck på **2** för att välja MINNE.

1 . DOK 2 . MINNE

6 Tryck på **1** om du vill göra fler inställningar. Skärmvisningen återgår till menyn SÄND INSTÄLL.

ACCEPTERAT

—ELLER—

Tryck på **2** om du är färdig med dina inställningar och gå till steg 7.

NÄSTA

7 Tryck på **Fax Start** och invänta polling av faxmeddelandet.

1 . JA 2 . NEJ

Säkrad polling

Med säkrad polling förhindrar du att obehöriga får tillgång till dina dokument när din faxmaskin är inställd på polling. Du kan enbart använda säker polling med en annan faxmaskin från Brother. Ditt fyra tecken långa lösenord måste anges på den maskin som ska polla dina dokument.





Vissa maskiner svarar inte på polling.

Minnesöverföring

Med den här funktionen kan faxmaskinen sända ett faxmeddelande så snart det har skannats in i minnet. På det här sättet behöver du inte vänta tills hela dokumentet har sänts innan du kan avlägsna det.

1 Placera dokumentet med textsidan nedåt i dokumentmataren.

2 Tryck på **Menu/Set**, **3**, **9**.

3 Om du vill ändra grundinställningen trycker du på  eller  för att välja **PÅ** (eller **AV**).

9 . MINNESÖVERFÖR .



MINNESÖVERF : PÅ

VÄLJ ↑ ↓ & SET



Tryck på **Menu/Set**.

Gå till steg 5.

—**ELLER**—

Endast för nästa faxesändning: tryck på  eller  för att välja **ENDAST NÄSTA FAX**.

Tryck på **Menu/Set**.

4 Endast för nästa faxesändning: tryck på  eller  för att välja **PÅ** (eller **AV**).

Tryck på **Menu/Set**.

5 Tryck på **1** om du vill göra fler inställningar. Skärmvisningen återgår till **Menyn SÄND INSTÄLL**.

—**ELLER**—

Tryck på **2** om du är färdig med dina inställningar och gå till steg 6.

6 Ange aktuellt faxnummer och tryck på **Fax Start**.

MINNET ÄR FULLT

Om meddelandet **MINNET ÄR FULLT** visas samtidigt som du skannar den första sidan i ett faxmeddelande, trycker du på **Stopp/Avbryt** för att avbryta skanning. Om meddelandet **MINNET ÄR FULLT** visas när du skannar in en efterföljande sida kan du trycka på **Fax Start** för att sända de sidor som redan har skannats in, eller trycka på **Stopp/Avbryt** för att avbryta.



Meddelandet **MINNET ÄR FULLT** kan komma att visas med jämna mellanrum. Detta beror på vilken typ av faxmeddelande som du ofta sänder. Om detta inträffar bör du välja att ha minnesöverföring **AV**.



Grupsändning

Du kan automatiskt och enkelt "gruppsända" faxmeddelanden till maximalt 104 olika mottagare genom att använda de nummer du har lagrat i minnet för grupper och kort- eller snabbvalsnummer.

Efter genomförd grupsändning kan du kontrollera resultatet i en rapport som skrivs ut automatiskt.

1 Placera dokumentet med textsidan nedåt i dokumentmataren.

2 Tryck på **Menu/Set, 3, 9**.

3 Om du vill ändra grundinställningen trycker du på  eller  för att välja **PÅ**.

Tryck på **Menu/Set**.

4 Ange det snabbvals- eller kortnummer (i tur och ordning), söknummer eller gruppnummer som du har lagrat.

5 Tryck på **Fax Start**. Faxmaskinen lagrar dokumentet i minnet och sänder det till de nummer du har valt. Maskinen slår om ett nummer om det är upptaget.



Tryck på **Stopp/Avbryt** under överföringen om du vill avbryta grupsändningen.

Tryck på **Menu/Set, 4** för att ångra alla mottagare i aktuell grupsändning. (Se *Avbryta ett schemalagt jobb* på sidan 6-8.)

Avbryta fördröjd fax och polling

Du kan sända faxmeddelanden eller göra kopior även om maskinen är inställd på senarelagd sändning eller polling. Du kan däremot inte använda automatisk återuppringning eller menyläget.

1 Tryck på **Menu/Set, 5**.

5 . AVBRUTET

2 Vänta i två sekunder innan du avlägsnar de dokument som ligger och väntar i dokumentmataren.

3 Placera det dokument du vill sända nu i dokumentmataren.

4 Ange aktuellt faxnummer och tryck på **Fax Start**.

5 Placera det tidigare dokumentet i dokumentmataren på nytt.

6 Tryck på **Menu/Set, 5** för att återgå till fördröjd fax.



Om du ställer in fördröjd fax och polling med minnets hjälp (du har skannat in dokumentet i minnet och avser att sända det därifrån), behöver du inte avbryta någonting för att sända ett faxmeddelande eller göra en kopia.

Sändningslås

Med Sändningslås förhindrar du att obehöriga får tillträde till faxmaskinen. När den här funktionen är PÅ går det inte att använda de flesta funktionerna. Följande funktioner är dock tillgängliga när Sändningslås är PÅ.

- Faxmottagning
- Besvarande av telefonsamtal
- Schemalagda fördröjda överföringar*
- Polling*
- Faxvidaresändning*
- Fjärråtkomst

* Förutsatt att denna funktion ställs in innan Sändningslås aktiveras.

Använda Sändningslås

Du måste använda ett lösenord för att ställa in Sändningslås till På eller AV.

Ställa in Sändningslås för första gången

1 Tryck på **Menu/Set**, 0, 1.

Du uppmanas att ange ett lösenord och trycka på **Menu/Set**.

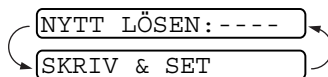

2 Ange ett fyrsiffrigt nummer som nytt lösenord.

3 Tryck på **Menu/Set**.

Du uppmanas att ange lösenordet på nytt.

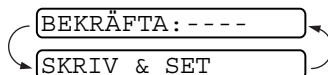

4 Ange lösenordet på nytt och tryck på **Menu/Set**.

5 Följande meddelande visas på skärmen:

VÄLJ SÄNDLÅS

VÄLJ LÖSEN

6 Tryck på  eller  för att välja VÄLJ SÄNDLÅS.

7 Tryck på **Menu/Set**. Du uppmanas att ange lösenordet.

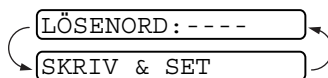

8 Ange ett fyrsiffrigt lösenord och tryck på **Menu/Set**.

Detta lösenord är samma som lösenordet på den maskin du pollar.

Meddelandet ACCEPTERAT visas på skärmen i två sekunder, följt av SÄNDLÅSLÄGE. Sändningslås är nu PÅ.



Meddelandet FEL LÖSEN visas på skärmen om du anger fel lösenord i steg 8. Skärmvisningen återgår till att visa funktionsmeny 0 efter två sekunder. Du måste i detta läge försöka att aktivera Sändningslås på nytt.

Byta lösenord för Sändningslås

- 1 Tryck på **Menu/Set, 0, 1.**
- 2 Tryck på  eller  för att välja VÄLJ LÖSEN.
- 3 Tryck på **Menu/Set.**
Du uppmanas att ange det gamla lösenordet.
- 4 Ange det gamla lösenordet.
- 5 Tryck på **Menu/Set.**
Du uppmanas att ange det gamla lösenordet.
- 6 Ange ett fyrsiffrigt nummer som nytt lösenord.
- 7 Tryck på **Menu/Set.**
Du uppmanas att ange det nya lösenordet på nytt.
- 8 Ange det nya lösenordet på nytt och tryck på **Menu/Set.**
- 9 Tryck på **Stopp/Avbryt.**

VÄLJ SÄNDLÅS

VÄLJ LÖSEN

GAMLA LÖSEN:-----

SKRIV & SET



NYTT LÖSEN:-----

SKRIV & SET

BEKRÄFTA:-----

SKRIV & SET

Starta Sändningslås

- 1 Tryck på **Menu/Set, 0, 1.**
- 2 Tryck på  eller  för att välja VÄLJ SÄNDLÅS.
- 3 Tryck på **Menu/Set.** Du uppmanas att ange lösenordet.
- 4 Ange ett fyrsiffrigt lösenord och tryck på **Menu/Set.**

VÄLJ SÄNDLÅS

VÄLJ LÖSEN

LÖSENORD:-----

SKRIV & SET

Detta lösenord är samma som lösenordet på den maskin du pollar.

Meddelandet ACCEPTERAT visas på skärmen i två sekunder, följt av SÄNDLÅSLÄGE. Sändningslås är nu PÅ.



Meddelandet FEL LÖSEN visas på skärmen om du anger fel lösenord i steg 4. Skärmvisningen återgår till att visa funktionsmeny 0 efter två sekunder. Du måste i detta läge försöka att ställa in Sändningslås på nytt från steg 1.

Stänga av Sändningslås

- 1 Tryck på **Menu/Set** när Sändningslås är PÅ.

Du uppmanas att ange ett lösenord och trycka på **Menu/Set**.

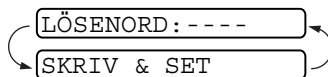

- 2 Ange det fyrsiffriga lösenordet och tryck på **Menu/Set**.

Meddelandet ACCEPTERAT visas i två sekunder innan skärmen återställs. Sändningslås är nu AV.



- Meddelandet FEL LÖSEN visas på skärmen om du anger fel lösenord i steg 2. Meddelandet SÄNDLÅSLÄGE visas åter efter två sekunder. I detta läge måste du stänga av Sändningslås på nytt från steg 1.
- Om du glömmer ditt lösenord för Sändningslås, kontakta din återförsäljare för Brother.

Snabbuppringning och uppringningsalternativ

Lagring av nummer för snabb uppringning

Du kan ställa in faxmaskinen på tre typer av snabb uppringning: Snabbvalsnummer, kortnummer och grupper för grupsändning av fax.



Nummer för snabbuppringning som är lagrade i minnet raderas inte vid strömavbrott.

Lagring av snabbvalsnummer

Du kan lagra fax- och telefonnummer, som du sedan slår genom att bara trycka på en knapp. Du kan även lagra namn tillsammans med dessa nummer. Om du trycker på en snabbvalsknapp kommer motsvarande namn och nummer att visas på skärmen när detta nummer slås. (Se *Uppringning med snabbvalsnummer* på sidan 7-7.)



Snabbvalsknapparna är inte detsamma som de kombinerade siffer- och bokstavsknapparna. Snabbvalsknapparna är de fyra knappar (numrerade från 1 till 4) som sitter till höger om programmeringsknapparna.

- 1 Tryck på **Menu/Set**, **6**, **1**. 1 . SNABBVAL
- 2 Tryck på den snabbvalsknapp du vill använda för lagring av ett nummer. Den knapp du har valt anges på skärmen.
- 3 Ange ett nummer (högst 20 tecken).
Tryck på **Menu/Set**.



Du kan lägga in en paus i nummertagningssekvensen (till exempel för att komma ut på en annan linje) genom att trycka på **Återupp/Paus** mellan två siffror. Varje knapptryckning på **Återupp/Paus** motsvarar en 3,5 sekunder lång paus under nummertagningen. Vid detta tillfälle visas ett streck (–) på skärmen.

- 4** Ange namnet med hjälp av de kombinerade siffer- och bokstavsknapparna (högst 15 tecken).

NAMN :

Tryck på **Menu/Set**. Du kan ta hjälp av tabellen när du anger namnet. (Se *Inmatning av text* på sidan 4-3.)

—**ELLER**—

Tryck på **Menu/Set** för att lagra numret utan ett tillhörande namn.

- 5** Tryck på  eller  för att välja nummertyp och därefter på **Menu/Set**.

FAX enbart ett faxnummer

TEL ett telefonnummer (röst)

F/T både ett fax- och telefonnummer (röst)

- 6** Gå tillbaka till steg 2 om du vill lagra ett annat snabbvalsnummer.

—**ELLER**—

Tryck på **Stopp/Avbryt** för att avsluta.

Om du slår ett snabbvalsnummer visar skärmen det namn som är programmerat för aktuellt nummer i minnet. I annat fall visas aktuellt snabbvalsnummer.

Lagring av kortnummer

Du kan lagra kortnummer som du sedan slår genom att trycka på endast några knappar (**Sök/Sekretess**, **#**, ett tvåsiffrigt nummer och **Fax Start**). Det finns 100 kortnummerplatser i faxmaskinen.

1 Tryck på **Menu/Set**, **6**, **2**.

2 . KORTNUMMER

2 Ange en tvåsiffrigt kortnummerplats med hjälp av de kombinerade siffer- och bokstavsknapparna (00-99).

#05 :

SKRIV & SET

(Tryck till exempel på **0 5**.)

Tryck på **Menu/Set**.

3 Ange numret (högst 20 tecken).

Tryck på **Menu/Set**.

4 Ange namnet med hjälp av de kombinerade siffer- och bokstavsknapparna (högst 15 tecken).

NAMN :

Tryck på **Menu/Set**.

(Du kan använda tabellen på sidan 4-3 när du anger namnet.)

—**ELLER**—

Tryck på **Menu/Set** för att lagra numret utan ett tillhörande namn.

5 Tryck på ☒ eller ☒ för att välja nummertyp och därefter på **Menu/Set**.

FAX enbart ett faxnummer

TEL ett telefonnummer (röst)

F/T både ett fax- och telefonnummer (röst)

6 Gå till steg 2 för att lagra ett annat kortnummer.

—**ELLER**—

Tryck på **Stopp/Avbryt**.

Ändring av snabbvals- och kortnummer

Om du försöker att lagra ett snabbvals- eller kortnummer på en plats som redan innehåller ett nummer, visar skärmen namnet på detta nummer. Du uppmanas att göra följande:

1 Tryck på **1** för att ändra det lagrade numret.



—**ELLER**—

Tryck på **2** för att avsluta utan att ändra.

2 Ange ett nytt nummer.

Tryck på **Menu/Set**.

■ Om du vill radera hela numret eller namnet trycker du på **Stopp/Avbryt** när markören befinner sig under den första siffran eller bokstaven. Tecknen ovanför och till höger om markören raderas.

■ Om du vill ändra ett tecken trycker du på  eller  för att placera markören under tecknet och skriver ett nytt tecken.

3 Följ anvisningarna i steg 4 under Lagring av snabbvalsnummer eller Lagring av kortnummer.

Skapa grupper för grupsändning

Med den här funktionen kan du sända samma faxmeddelande till flera mottagare genom att bara trycka på en snabbvalsknapp (grupsändning). **Först** måste du lagra varje faxnummer som ett snabbvals- eller kortnummer. **Därefter** kan du kombinera dem i en grupp. **Varje grupp upptar en snabbvalsknapp. Slutligen** kan du använda högst fyra små grupper eller tilldela upp till 103 nummer till en enda stor grupp. (Se *Lagring av snabbvalsnummer* på sidan 7-1, *Lagring av kortnummer* på sidan 7-3 och *Grupsändning* på sidan 6-19.)

1 Tryck på **Menu/Set, 6, 3**.

3 . SKAPA GRUPPER

2 Välj den snabbvalsknapp du vill använda för lagring av ett nummer. (Tryck till exempel på snabbvalsknapp **2** för grupp 1.)

3 Ange gruppnumret med hjälp av de kombinerade siffer- och bokstavsknapparna och tryck på **Menu/Set**.

SKAPA GRUPP:GO

SKRIV & SET

(Tryck till exempel på **1** för grupp 1.)

4 Om du vill inkludera snabbvals- och kortnummer i gruppen anger du dem på vanligt sätt. Tryck till exempel på snabbvalsknapp **3** för att använda snabbvalsknapp 3. Om du vill använda kortnummer 09 trycker du på **Sök/Sekretess**, följt av sifferknapparna **0, 9**.

Meddelandet *03, #09 visas på skärmen

G01:*03#09

5 Tryck på **Menu/Set** för att bekräfta numren för aktuell grupp.

NAMN:

SKRIV & SET

6 Ange gruppnamnet med hjälp av de kombinerade siffer- och bokstavsknapparna och tryck på **Menu/Set**.

(Ett exempel: NYA KUNDER).

(Se *Inmatning av text* på sidan 4-3.)

7 Tryck på **Stopp/Avbryt**.



Du kan skriva ut en lista på samtliga snabbvals- och kortnummer. (Se *Utskrift av rapporter* på sidan 10-3.)

Uppringningsalternativ

Du kan använda faxmaskinen för telefonsamtal, som du slår manuellt eller med hjälp av sökfunktionen, snabbvalsnummer eller kortnummer. Du kan använda telefonluren för telefonsamtal.

Om du slår ett nummer med hjälp av snabb uppringning visas det namn eller nummer du har lagrat för aktuellt nummer på skärmen.

Manuell uppringning

Med manuell uppringning menas att samtliga siffror i ett telefonnummer anges med knapptryckningar.

1 Lyft på telefonluren.

—**ELLER**—

Tryck på **Högtalar-telefon** (FAX-T96).

2 Slå numret med de kombinerade siffer- och bokstavsknapparna när du hör kopplingstonen.

3 Du avslutar samtalet genom att lägga på luren.

—**ELLER**—

Tryck på **Högtalar-telefon** (FAX-T96).

Uppringning utan telefonlur

1 Slå numret med hjälp av de kombinerade siffer- och bokstavsknapparna eller snabbknapparna.

Det nummer du slår, eller det namn du har lagrat för ett snabbvals- eller kortnummer, anges på skärmen.

2 FAX-T94: tryck på **Fax Start** och lyft telefonluren när samtalet besvaras i högtalaren. Samtalets bryts om du trycker på **Telefon** innan du lyfter telefonluren. Du avslutar samtalet genom att lägga på luren.

FAX-T96: tryck på **Fax Start**. När samtalet besvaras kan du prata med mottagaren utan att lyfta telefonluren. Tryck på **Högtalar-telefon** när samtalet är avslutat.

Uppringning med snabbvalsnummer

- 1 Lyft på telefonluren.
—ELLER—
Tryck på **Högtalar-telefon** (FAX-T96).
- 2 Tryck på den snabbvalsknapp som motsvarar aktuell mottagare.
- 3 Du avslutar samtalet genom att lägga på luren.
—ELLER—
Tryck på **Högtalar-telefon** (FAX-T96).



Om du försöker att använda en snabbvalsknapp som inte innehåller ett lagrat nummer, kommer meddelandet **EJ REGISTRERAD** att visas på skärmen samtidigt som en varningssignal ljuder. Maskinen återgår till normal skärmvisning efter två sekunder.

Om du sänder ett fax måste du trycka på **Fax Start** efter att ha tryckt på snabbvalsknappen. Om du lyfter på telefonluren eller trycker på **Högtalar-telefon** (FAX-T96), trycker du på **Fax Start** när mottagarens faxmaskin avger faxtoner.

Uppringning med kortnummer



- 1 Lyft på telefonluren.
—ELLER—
Tryck på **Högtalar-telefon** (FAX-T96).
- 2 Tryck på **Sök/Sekretess**, följt av # och det tvåsiffriga kortnumret. (Se *Lagring av kortnummer* på sidan 7-3.)
- 3 Du avslutar samtalet genom att lägga på luren.
—ELLER—
Tryck på **Högtalar-telefon** (FAX-T96).



Om du sänder ett fax måste du trycka på **Fax Start** efter att ha valt kortnummer. Om du lyfter på telefonluren eller trycker på **Högtalar-telefon** (FAX-T96), trycker du på **Fax Start** när mottagarens faxmaskin avger faxtoner.

Sök

Du kan söka namn som du har lagrat tillsammans med snabbvals- och kortnummer. (Se *Lagring av snabbvalsnummer* på sidan 7-1 och *Lagring av kortnummer* på sidan 7-3.)

- 1 Lyft på telefonluren.
—ELLER—
Tryck på **Högtalar-telefon** (FAX-T96).
- 2 Tryck på **Sök/Sekretess** och ange därefter den första bokstaven i det namn du söker med hjälp av de kombinerade siffer- och bokstavsknapparna.
- 3 Tryck på  eller  för att söka namn i alfabetsordning.
- 4 Tryck på **Fax Start** när det namn du söker anges på skärmen.
- 5 Du avslutar samtalet genom att lägga på luren.
—ELLER—
Tryck på **Högtalar-telefon** (FAX-T96).

Paus

Tryck på **Återupp/Paus** för att lägga in en paus på 3,5 sekunder mellan de nummer som slås. Om du ringer utomlands kan du trycka på **Återupp/Paus** så många gånger du vill för att öka pausens längd.

Dämpning

- 1 Tryck på **Sök/Sekretess** för att placera ett samtal i telefonkö.
- 2 Du kan lägga på luren utan att koppla bort samtalet.
- 3 Avsluta samtalet genom att lägga på luren eller trycka på **Högtalar-telefon** (FAX-T96).

Om du trycker på **Sök/Sekretess** utan att lyfta telefonluren eller trycka på **Högtalar-telefon** (FAX-T96) kommer den här knappen att fungera som en sökknapp.



Du kan välja om musik ska spelas i bakgrunden under samtal som placeras i telefonkö. (Se *Ställa in väntmusik* på sidan 4-8.)

Svara på samtal med högtalartelefon (FAX-T96)

När maskinen ringer kan du, istället för att lyfta på luren, trycka på **Högtalar-telefon**. Tala tydligt i mikrofonens riktning. Avsluta samtalet genom att trycka på **Högtalar-telefon**.

Om telefonlinjen är bristfällig kan det hända att din röst ekar under samtalet. Lägg på och försök igen—**ELLER**—lyft telefonluren.

Återuppringning (Tel)

Om ett nummer du har slagit är upptaget, kan du slå det på nytt genom att trycka på **Återupp/Paus**.

1 Lyft på telefonluren.

—**ELLER**—

Tryck på **Högtalar-telefon** (FAX-T96).

2 Tryck på **Återupp/Paus**.

3 Du avslutar samtalet genom att lägga på luren.

—**ELLER**—

Tryck på **Högtalar-telefon** (FAX-T96).

Återuppringning (Fax)

Om linjen är upptagen när du sänder ett fax manuellt, trycker du på **Återupp/Paus** för att försöka på nytt. Du sparar tid genom att trycka på **Återupp/Paus** när du vill ringa det senaste slagna numret på nytt.

Om linjen är upptagen när du sänder ett fax automatiskt, slår faxmaskinen automatiskt om numret tre gånger med fem minuters mellanrum.

Ton eller puls

Om ditt system använder pulssignaler ska du följa anvisningarna nedan för att sända tonsignaler (som bland annat kan användas för telefonbanking) Om du använder knapptelefon behöver du inte den här funktionen för att kunna sända tonsignaler.

- 1** Lyft på telefonluren.
- 2** Tryck på #. De siffror som slås i från och med nu ges i form av tonsignaler.
- 3** Faxmaskinen återgår till pulssignaler efter att du har lagt på.

8

Fjärralternativ för fax

(FAX-T94)

Det här kapitlet är avsett för modell FAX-T94. Om du har modell FAX-T96 hanteras dina fjärrfunktioner av Message Manager.

Programmering av nummer för faxvidaresändning

Om faxvidaresändning är PÅ lagrar faxmaskinen mottagna faxmeddelanden i minnet. Därefter slår maskinen det nummer du har programmerat och vidareänder faxmeddelandet.

1 Tryck på **Menu/Set, 8, 1.**

1. FAX VIDARESÄND

2 Tryck på  eller  för att välja PÅ (eller AV).

Tryck på **Menu/Set.**

Du uppmanas att ange det nummer faxmaskinen ska ringa upp och sända faxmeddelanden till.

3 Ange faxmaskinens nummer (högst 20 tecken).

Tryck på **Menu/Set.**



4 Tryck på **Stopp/Avbryt.**

Inställning av faxlagring

Om du ställer in faxlagring till PÅ kan du hämta faxmeddelanden från en annan maskin med hjälp av funktionerna faxvidaresändning eller fjärråtkomst. Om du har ett fax lagrat i minnet anges detta på skärmen.

1 Tryck på **Menu/Set, 8, 2**.

2 . FAXLAGRING

Tryck på  eller  för att välja PÅ (eller AV).

Tryck på **Menu/Set**.

2 Tryck på **Stopp/Avbryt**.



Om det finns faxmeddelanden i minnet när du väljer FAXLAGRING till AV, tillfrågas du om du vill radera samtliga faxmeddelanden i minnet.

Om du trycker på **1** raderas alla faxmeddelanden i minnet, samtidigt som faxlagring stängs AV.

RADERA ALLA DOK?

1 . JA 2 . NEJ

Om du trycker på **2**, raderas inga faxmeddelanden. Faxlagring förblir PÅ.
(Se *Faxutskrift från minnet (FAX-T94)* på sidan 5-12.)

Backuputskrift

Om du ställer in FAXLAGRING till PÅ skriver faxmaskinen automatiskt ut faxmeddelanden i takt med att de tas emot i minnet.

Den här säkerhetsfunktionen träder i kraft vid strömavbrott och sparar dina meddelanden.

Inställning av fjärråtkomstkod

Med en fjärråtkomstkod kan du nå maskinens fjärrfunktioner trots att du inte befinner dig vid faxmaskinen. Innan du använder de olika fjärrfunktionerna måste du välja en egen kod. Grundinställningen är en inaktiv kod (--- *).

1 Tryck på **Menu/Set, 8, 3**.

3 . FJÄRRÅTKOMST

2 Ange ett tresiffrigt nummer från 000 till 999.

Tryck på **Menu/Set**. (Tecknet " * " kan inte ändras).

 Använd inte samma nummer som din faxaktiveringskod (* 51) eller telefonaktiveringskod (#51) eller röstaktiveringskod (* 81) (Se *Användning av sidoapparat* på sidan 5-10.)

3 Tryck på **Stopp/Avbryt**.

 Du kan byta kod när som helst genom att ange en ny kod. Om du vill avaktivera din kod trycker du på **Stopp/Avbryt** i steg 2 för att återgå till den inaktiva grundinställningen (--- *).

Fjärråtkomst

Du kan ringa faxmaskinen från en telefon eller en annan faxmaskin som är utrustad med knapptelefon och hämta faxmeddelanden genom att ange din fjärråtkomstkod och aktuella fjärrkommandon. Klipp ut fjärråtkomstkortet på sista sidan och förvara det i din plånbok.

Använda fjärråtkomstkod

- 1** Slå faxnumret från en telefon eller en annan faxmaskin som är utrustad med knapptelefon.
- 2** Ange din fjärråtkomstkod omedelbart när faxmaskinen svarar (tre siffror, följt av *).
- 3** Faxmaskinen signalerar om den har tagit emot faxmeddelanden:
 - 1 lång signal — Faxmeddelanden**
 - Inga signaler — Inga faxmeddelanden**
- 4** Med hjälp av två korta signaler uppmanar faxmaskinen dig att ange ett kommando. Faxmaskinen lägger på om du inte anger ett kommando inom 30 sekunder. Faxmaskinen avger tre korta signaler om du anger ett felaktigt kommando.
- 5** Tryck på **90** för att återställa faxmaskinen när du är färdig.
- 6** Lägg på.

Fjärrkommandon

Följ de kommandon som listas nedan för att nå funktioner med fjärråtkomstkod. Om du ringer faxmaskinen och matar in din fjärråtkomstkod (tre siffror, följt av *), ger maskinen ifrån sig två korta signaler för att uppmana dig att ange ett kommando.

Fjärrkommandon	Funktioner
95 Byta inställning för faxvidaresändning	
1 AV	En lång signal betyder att ändringen har accepterats. Tre korta signaler betyder att något är fel med inställningen och att du inte kan göra några ändringar (du har till exempel inte angivit ett faxvidaresändningsnummer). Du anger ett faxvidaresändningsnummer genom att skriva 4. Faxvidaresändningsnummer (se sidan 8-6). Så snart du har angivit numret visas meddelandet FAX V. SÄND : PÅ på skärmen.
2 Faxvidaresändning	
4 Nummer för faxvidaresändning	
6 Faxlagring PÅ	
7 Faxlagring AV	
96 Hämta faxmeddelanden	
1 Skriv ut en minnesstatuslista	Ange numret till den andra faxmaskinen för att skriva ut en minnesstatuslista.
2 Hämta alla faxmeddelanden	Ange numret på fjärrmaskinen för att hämta lagrade faxmeddelanden. (se sidan 8-6).
3 Radera faxmeddelanden från minnet	En lång signal betyder att du kan radera faxmeddelanden från minnet.
97 Kontrollera mottagningsstatus	
1.Fax	Du kan kontrollera om faxmaskinen har tagit emot några faxmeddelanden. En lång signal betyder att den har tagit emot meddelanden. Tre korta signaler betyder att den inte har tagit emot några meddelanden.
98 Ändra mottagningsläge	
1 TAD:ANSWER MACH.	En lång signal betyder att du kan ändra mottagningsläge.
2.FAX/TEL	
3 ENDAST FAX	
90 Avsluta	Du kan lämna fjärrfunktionen efter den långa signalen.

Hämta faxmeddelanden

- 1 Slå numret till din faxmaskin.
- 2 Ange din fjärråtkomstkod omedelbart när faxmaskinen svarar (tre siffror, följt av *). En lång signal betyder att du har meddelanden.
- 3 Tryck på de kombinerade siffer- och bokstavsknapparna **962** när du hör två korta signaler.
- 4 Invänta den långa signalen innan du med de kombinerade siffer- och bokstavsknapparnas hjälp anger numret till den faxmaskin du vill sända meddelanden till, följt av **##** (högst 20 tecken).



Du kan inte använda * och # när du slår detta nummer. Du kan dock trycka på # för att lägga in en paus.

- 5 Lägg på efter signalen. Faxmaskinen ringer upp den maskin du angivit som mottagare och sänder över dina faxmeddelanden, som därefter skrivs ut.

Byta nummer för faxvidaresändning

En standardinställning eller ett faxvidaresändningsnummer som har lagrats kan ändras från en annan telefon eller faxmaskin som är utrustad med knappar.

- 1 Slå numret till din faxmaskin.
- 2 Ange din fjärråtkomstkod omedelbart när faxmaskinen svarar (tre siffror, följt av *). En lång signal betyder att du har meddelanden.
- 3 Tryck på de kombinerade siffer- och bokstavsknapparna **954** när du hör två korta signaler.
- 4 Invänta den långa signalen innan du med de kombinerade siffer- och bokstavsknapparnas hjälp anger numret till den faxmaskin du vill vidaresända meddelanden till, följt av **##** (högst 20 tecken).



Du kan inte använda * och # när du slår detta nummer. Du kan dock trycka på # för att lägga in en paus.

- 5 Lägg på efter signalen.

9

Message Manager

(FAX-T96)

Detta avsnitt gäller FAX-T96. (Gå till fjärrfaxalternativen i kapitel 8 om du använder FAX-T94.)

Message Manager-läge

Med Message Manager kan du lagra inkommande fax- och telefonmeddelanden i ett flexibelt minne. Minnet rymmer högst **15** minuter med telefonmeddelanden eller högst **20** faxade sidor. Det verkliga antal sidor som kan lagras i minnet kan dock variera beroende på innehåll och upplösning. Minnet delas mellan fax- och telefonmeddelanden, som lagras i den ordning de tas emot. Alla dessa fax- eller telefonmeddelanden kan nås med fjärråtkomst.

Du måste spela in ett meddelande på maskinen för att kunna använda Message Manager-läget. (Se *Inspelning av ett meddelande för Message Manager (TAD)* på sidan 9-4.)

Inställning av Message Manager

Du måste ställa in Message Manager i följande ordning:

- 1** Ställ in meddelandelagring.
- 2** Spela in ett meddelande för Message Manager (TELSV . MEDD).
- 3** Aktivera Message Manager (TAD) genom att trycka på .





Flexibel minnesinställning (meddelandelagring)

Manager Mode innehåller sex flexibla minnesinställningar som ger dig möjlighet att välja vilka typer av meddelanden som ska tas emot.

1. DOK: PÅ, RÖST: PÅ Både fax- och telefonmeddelanden kan lagras. Du kan använda faxvidaresändnings- eller sökfunktionen samt hämta fax- och telefonmeddelanden med fjärråtkomst.
2. DOK: PÅ, RÖST: EXT För detta krävs att du kopplar en extern telefonsvarare till faxmaskinen. (Se *Anslutning av en extern telefonsvarare (TAD)* på sidan 1-11.) Faxmeddelanden lagras i Message Managers minne, men telefonmeddelanden lagras i den externa telefonsvararen. Du hämtar telefonmeddelanden från den externa telefonsvararen. Du kan dock inte använda sökfunktionen för telefonmeddelanden.
3. DOK: PÅ, RÖST: AV Hela minnet används för lagring av faxmeddelanden. Inga telefonmeddelanden lagras.
4. DOK: AV, RÖST: PÅ Hela minnet används för lagring av telefonmeddelanden. Inga faxmeddelanden lagras. Inkommande faxmeddelanden skrivs ut. Du kan använda sökfunktionen och hämta telefonmeddelanden med fjärråtkomst.
5. DOK: AV, RÖST: EXT För detta krävs att du kopplar en extern telefonsvarare till faxmaskinen. Inkommande faxmeddelanden lagras inte i minnet, men skrivs ut. Telefonmeddelanden lagras i den externa telefonsvararen.
6. DOK: AV, RÖST: AV Inkommande faxmeddelanden lagras inte i minnet, men skrivs ut. Telefonmeddelanden lagras inte i minnet.

Inställning av meddelandelagring.

Välj inställning från beskrivningen i "Flexibla minnesinställningar".

- 1** Tryck på **Menu/Set, 8, 1**. Du uppmanas att välja en inställning för DOK (dokument).
- 2** Tryck på  eller  för att välja PÅ (eller AV), och tryck på **Menu/Set**.
- 3** Du uppmanas att välja en inställning för RÖST (telefon).
Tryck på  eller  för att välja ett inställningsalternativ på listan (PÅ, AV eller EXT).
Tryck på **Menu/Set**.
- 4** Tryck på **Stopp/Avbryt**.

Inspelning av ett meddelande för Message Manager (TAD)



Innan du kan aktivera Message Manager måste du först spela in ett meddelande (för telefonsvararen). Meddelandet får inte vara längre än 15 sekunder.

1 Tryck på **Menu/Set, 8, 3**. Du uppmanas att välja ett meddelande.

2 Tryck på  eller  för att välja TELSV. MEDD.

 Det här är den enda inställning du kan välja om du vill aktivera Message Manager.

3 Tryck på **Menu/Set**.

4 Tryck på  or  för att välja SPELA IN MEDD.

Tryck på **Menu/Set**.

5 Lyft på luren för att tala in ett meddelande.



Ett exempel: Hej. Vi har inte möjlighet att svara i telefonen just nu. Lämna ett meddelande efter signalen. Om ni vill sända ett fax trycker ni på * 5 1, inväntar faxtonen och trycker på Start på er maskin.

6 Tryck på **Stopp/Avbryt** och lägg på luren. Message Manager spelar upp ditt meddelande.





7 Tryck på **Stopp/Avbryt**.

Uppspelning av meddelande på telefonsvararen

1 Tryck på **Menu/Set, 8, 3**.





2 Tryck på  eller  för att välja TELSV. MEDD (eller F/T MEDDELANDE eller SÖK MEDDEL.).

Tryck på **Menu/Set** när ditt alternativ visas på skärmen.

3 Tryck  eller  för att välja SPELA UPP MEDD. och tryck på **Menu/Set**. Justera volymen genom att trycka på  eller .

4 Tryck på **Stopp/Avbryt**.

Radering av inspelat meddelande på telefonsvararen

- 1 Tryck på **Menu/Set, 8, 3**.
- 2 Tryck på  eller  för att välja TELSV. MEDD (eller F/T MEDDELANDE eller SÖK MEDDEL.).
Tryck på **Menu/Set**.
- 3 Tryck på  eller  för att välja RADERA MEDD.
Tryck på **Menu/Set**.
- 4 Tryck på **1** för att radera meddelandet.
—ELLER—
Tryck på **2** för att avbryta utan att radera.
- 5 Tryck på **Stopp/Avbryt**.

Aktivering av Message Manager-läget

Håll  nedtryckt tills knappen tänds och meddelandet TAD:MSG MGR visas på skärmen.

Message Manager är AV när  är släckt. (Se *Inställning av Message Manager* på sidan 9-1.)

Meddelandevarning

🔔 blinkar när du har nya meddelanden och/eller fax som väntar på att bli granskade.

Antalet telefonmeddelanden (inklusive inspelade samtal) och/eller faxmeddelanden som lagras i Message Manager visas på skärmen.

RÖST: 03 DOK: 02

Om du trycker på den blinkande 🔔 för att stänga av Message Manager innan du erhåller fler nya meddelanden, kommer inte de erhållna meddelandena att raderas. De spelas automatiskt upp samtidigt som du uppmanas att acceptera de nya faxmeddelandena:

SKRIV DOK?
1. JA 2. NEJ

Tryck på **1** för att skriva ut (och automatiskt radera) faxmeddelandena i minnet.

—**ELLER**—

Tryck på **2** för att spara faxmeddelandena i minnet tills du vill skriva ut dem.

Vad händer när minnet blir fullt...



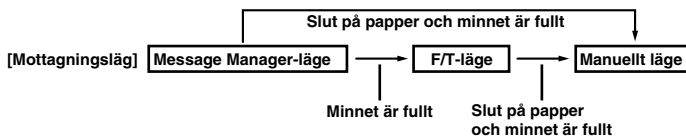

Om minnet blir fullt när du befinner dig i Message Manager-läget, intar maskinen automatiskt Fax/Tel-läget. I det här läget kan maskinen acceptera inkommande faxmeddelanden automatiskt. Svarsläget övergår automatiskt till manuellt läge om maskinen får slut på papper i detta läge. Samtal besvaras inte i det manuella läget, vilket betyder att sändaren kan försöka igen vid ett senare tillfälle.



Skriv ut minnesstatuslistan och välj vilken post som ska raderas. Detta frigör utrymme för nya fax- och telefonmeddelanden i minnet. (Se *Utskrift av rapporter* på sidan 10-3.)

Uppspelning av telefonmeddelanden

Gör på följande sätt för att lyssna på telefonmeddelanden:

- 1 Tryck på **Lyssna/Spela in**. Justera volymen genom att trycka på  eller .

Alla nya meddelanden spelas upp i den ordning de spelats in. Antalet nya meddelanden och det totala antalet meddelanden anges på skärmen.

Om Fax-ID mottagits, avger maskinen en signal under mottagningen och anger aktuell Fax-ID på skärmen i en sekund.

Under uppspelning visas det datum och den tidpunkt som meddelandet i fråga spelats in.

- 2 Tryck på * (RWD) efter ett meddelande för att lyssna på det igen. Tryck på # (FWD) för att gå till nästa meddelande. Du kan trycka på * och # upprepade gånger tills du når det meddelande du vill lyssna på.
- 3 Tryck på **Stopp/Avbryt**.

Skriva ut fax

Nya faxmeddelanden som lagrats i minnet raderas automatiskt så snart de skrivits ut.

1 Tryck på **Lyssna/Spela in**. Maskinen börjar att spela upp telefonmeddelanden efter två sekunder.

2 När telefonmeddelandena har spelats upp tillfrågas du om du vill skriva ut faxmeddelandena i minnet. Skärmvisningen är tom om du inte har några faxmeddelanden.

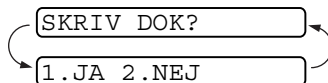

3 Tryck på **1** för att skriva ut faxmeddelandena.

—**ELLER**—

Tryck på **2** för att avbryta utan att skriva ut.

Backuputskrift

Välj **DOK: PÅ** i Message Manager-läget om du vill att alla inkommande faxmeddelanden ska lagras i det tillgängliga minnet. Ha den här funktionen **PÅ** om du vill att backuputskrifter ska göras automatiskt.

1 Tryck på **Menu/Set, 8, 2**. Du uppmanas att välja en inställning.

2 Tryck på  eller  för att välja **PÅ** (eller **AV**).

Tryck på **Menu/Set**.

3 Tryck på **Stopp/Avbryt**.

Radering av meddelanden

Om du väljer att radera alla faxmeddelanden, kommer maskinen först att skriva ut de meddelanden som ännu inte har skrivits ut. Individuella faxmeddelanden kan inte raderas.

Du kan radera ett telefonmeddelande åt gången eller alla meddelanden samtidigt.

Radering av individuella telefonmeddelanden

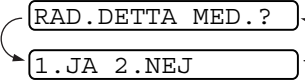

- 1 Tryck på **Lyssna/Spela in**. Maskinen avger en signal och startar uppspelningen. Varje meddelande föregås av en lång signal och följs av två korta signaler.
- 2 Om du vill radera ett specifikt meddelande trycker du på **Radera** omedelbart efter de två korta signalerna eller medan meddelandet spelas upp. Följande meddelande visas på skärmen:
- 3 Tryck på **1** för att radera meddelandet.
—**ELLER**—
Tryck på **2** för att avbryta utan att radera.
- 4 Tryck på **Stopp/Avbryt**.

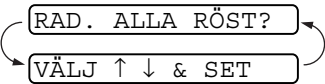
Radering av samtliga röstmeddelanden

- 1 Tryck på **Radera**. Du uppmanas att välja vilken typ av meddelande som ska raderas.
- 2 Tryck på ☞ or ☜ om du vill radera alla telefonmeddelanden (ALLA RÖST?), alla faxmeddelanden (ALLA DOK?), eller alla fax- och telefonmeddelanden (ALLA MED?).
Tryck på **Menu/Set**.
- 3 Tryck på **1** för att radera.
—**ELLER**—
Tryck på **2** för att avbryta utan att radera.

Inställning av maximal tid för inkommande meddelanden

Maximal tid för inkommande telefonmeddelanden är 30 sekunder. Du kan ändra den här inställningen i steg om 5 sekunder inom intervallet 20 till 60 sekunder.

- 1 Tryck på **Menu/Set, 8, 4**. Du uppmanas att välja maximal tid.
- 2 Tryck på  eller  för att välja maximal tid för inkommande meddelanden.
Tryck på **Menu/Set**.
- 3 Tryck på **Stopp/Avbryt**.

Inställning av avgiftsbesparing



Om du använder den avgiftsbesparande funktionen svarar maskinen efter fem signaler om du inte har några meddelanden, och efter tre signaler om du har meddelanden. På det här sättet vet du att du inte har några meddelanden om du hör fyra signaler när du ringer upp maskinen, och kan lägga på utan att behöva betala någon avgift.

 Om den avgiftsbesparande funktionen är PÅ ges den företräde framför din inställning av antal signaler. Den avgiftsbesparande funktionen måste vara AV för att din inställning av antal signaler ska gälla. (Se *Inställning av antal signaler* på sidan 5-4.)

- 1 Tryck på **Menu/Set, 2, 1**.
- 2 Tryck på  eller  för att välja MEDD . KONTR.
Tryck på **Menu/Set**.
- 3 Tryck på  eller  för att välja PÅ (eller AV).
Tryck på **Menu/Set**.
- 4 Tryck på **Stopp/Avbryt**.

ICM-inspelningsmonitor

Med den här funktionen kan du välja att ha högtalarvolymen **AV** (eller **PÅ**) för röstmeddelanden. Om du väljer **AV** kan du inte höra de meddelanden som tas emot.

- 1** Tryck på **Menu/Set, 8, 5**.
- 2** Tryck på  eller  för att välja **AV** (eller **PÅ**).
Tryck på **Menu/Set**.
- 3** Tryck på **Stopp/Avbryt**.

Inspelning av ett samtal

Du kan spela in ett telefonsamtal genom att trycka på **Lyssna/Spela in** under samtalets gång. Inspelningens längd kan inte överstiga vald maximaltid för inkommande meddelanden. Den som ringer upp hör en signal var 15:e sekund när samtalet spelas in. Du kan inte spela in ett samtal med högtalarens hjälp.

Faxvidaresändning/Sökning



Om sökfunktionen är PÅ slår maskinen det söknummer du har programmerat in. När samtalet kopplats spelas ditt inspelade meddelande upp i 60 sekunder. I och med detta aktiveras sökfunktionen, varefter du får veta om du har några fax- eller telefonmeddelanden i Message Manager-minnet.

Om faxvidaresändning är PÅ slår faxmaskinen det telefonnummer du har programmerat in och vidaresänder eventuella faxmeddelanden du har mottagit.



Du kan inte använda sökfunktionen och faxvidaresändning på samma gång.





Programmering av nummer för faxvidaresändning

- 1 Tryck på **Menu/Set, 8, 6**.
- 2 Tryck på  eller  tills meddelandet VIDARESÄNDNING visas på skärmen.
Tryck på **Menu/Set**.
Du uppmanas att ange numret på den faxmaskin som ska ta emot faxmeddelandena.
- 3 Ange ett nummer för faxvidaresändning (högst 20 tecken) och tryck på **Menu/Set**.
- 4 Tryck på **Stopp/Avbryt**.

Du kan ändra nummer för faxvidaresändning med hjälp av fjärråtkomst.

Inspelning av meddelande för sökfunktionen



Du måste spela in ett meddelande för sökfunktionen innan du kan använda den.

- 1 Tryck på **Menu/Set, 8, 3**. Du uppmanas att välja ett meddelande.
- 2 Tryck på  eller  för att välja SÖK MEDDEL.
Tryck på **Menu/Set**.
- 3 Tryck på  or  för att välja SPELA IN MEDD.
Tryck på **Menu/Set**.
- 4 Lyft på luren för att tala in ett meddelande.
- 5 Tryck på **Stopp/Avbryt** och lägg på luren. Message Manager spelar upp ditt meddelande.
- 6 Tryck på **Stopp/Avbryt**.



Du kan radera eller spela upp meddelandet för sökning på samma sätt som för telefonsvararen (TAD). (Se *Inspelning av ett meddelande för Message Manager (TAD)* på sidan 9-4.)

Programmering av söknummer

- 1 Tryck på **Menu/Set, 8, 6**.
- 2 Tryck på  eller  tills meddelandet SÖKNING visas på skärmen.
Tryck på **Menu/Set**.
Du uppmanas att ange ditt söknummer.
- 3 Skriv ditt söknummer (högst 20 tecken).
Tryck på **Menu/Set**.
Det är det här telefonnumret som din maskin måste ringa.
- 4 Tryck på **Stopp/Avbryt**.



Du kan inte ändra ett söknummer genom fjärråtkomst.

Fjärråtkomst

Du kan ringa upp maskinen från valfri knapptelefon (eller en grupp 3-faxmaskin som är inställd på tonuppringning) och använda fjärrkoder och -kommandon för att hämta fax- och telefonmeddelanden. Du kan även programmera och ändra vissa inställningar i Message Manager.

Använda fjärråtkomstkod

- 1** Slå numret till din maskin från en knapptelefon.
- 2** Ange din fjärråtkomstkod omedelbart när maskinen svarar och avger signaler.
- 3** Maskinen signalerar vilken typ av meddelande som har mottagits:
 - 1 lång signal — Faxmeddelande(n)**
 - 2 långa signaler — Telefonmeddelande(n)**
 - 3 långa signaler — Fax- och telefonmeddelande(n)**
 - Inga signaler — Inga meddelanden**
- 4** Maskinen avger två korta signaler för att uppmana dig att ge ett kommando. Maskinen lägger på om du inte gör någonting inom 30 sekunder. Maskinen signalerar tre gånger om du ger ett felaktigt kommando.
- 5** Tryck på **9 0** för att återställa maskinen när du är färdig.
- 6** Lägg på.

Ändra fjärråtkomstkod

Med en fjärråtkomstkod kan du nå maskinens fjärrfunktioner trots att du inte befinner dig vid faxmaskinen. Innan du använder de olika fjärrfunktionerna måste du välja en egen kod. Grundinställningen är en inaktiv kod (--- *).

1 Tryck på **Menu/Set**, **8**, **7**.

2 Ange en tresiffrig kod med sifferknapparna 0-9, * och #.

Tryck på **Menu/Set**.

Tecknet * kan inte ändras. Använd inte samma nummer som din faxaktiveringskod, telefonaktiveringskod eller röstaktiveringskod.

3 Tryck på **Stopp/Avbryt**.



Du kan byta kod när som helst genom att ange en ny kod. Om du vill avaktivera din kod trycker du på **Stopp/Avbryt** i steg 2 för att återgå till den inaktiva grundinställningen (--- *).

Fjärrkommandon

Använd dig av kommandona nedan för att nå funktioner med fjärråtkomst. Om du ringer faxmaskinen och matar in din fjärråtkomstkod (tre siffror, följt av *), ger maskinen ifrån sig två korta signaler för att uppmana dig att ange ett kommando.

Fjärrkommandon		Funktion
91 Uppspelning av telefonmeddelanden		Maskinen spelar upp meddelandet efter en lång signal.
	1 Gå tillbaka	Tryck på 1 när du lyssnar på ett meddelande för att spela upp det igen. Tryck på 1 innan ett meddelande spelas upp för att lyssna på föregående meddelande.
	2 Gå till nästa	Du kan gå till nästa meddelande samtidigt som du lyssnar på föregående meddelande.
	9 Stoppa uppspelning	Stoppa uppspelning av meddelandet.
93 Radera alla meddelanden		En lång signal betyder att raderingen har accepterats. Om du hör tre korta signaler kan du inte radera några meddelanden, beroende på att inte alla meddelanden har spelats upp eller att det inte finns några meddelanden att radera. *Den här koden raderar alla inspelade meddelanden (inte ett meddelande åt gången).
94 Spela upp och spela in meddelande i minnet		
1. Spela upp	1 TAD-MED	Maskinen spelar upp valt meddelande. Tryck på 9 för att avbryta uppspelningen av ett meddelande.
	2 F/T- MED	
	3 SÖKAR-MED	
2. Spela in	1 TAD MSG	Du kan spela in valt meddelande efter den långa signalen. Meddelandet spelas upp en gång. Tryck på 9 för att avbryta inspelningen av meddelandet.
	2 F/T- MED	
	3 SÖKAR-MED	

Fjärrkommandon	Funktion				
<p>95 Byta inställning av faxvidaresändning/sökning</p> <table border="1" data-bbox="263 215 484 501"> <tr> <td data-bbox="263 215 484 255">1 AV</td> </tr> <tr> <td data-bbox="263 255 484 295">2 Faxvidaresändning</td> </tr> <tr> <td data-bbox="263 295 484 335">3 Sökning</td> </tr> <tr> <td data-bbox="263 335 484 501">4 Faxvidaresändningsnummer</td> </tr> </table>	1 AV	2 Faxvidaresändning	3 Sökning	4 Faxvidaresändningsnummer	<p>En lång signal betyder att ändringen har accepterats. Tre korta signaler betyder att något är fel med inställningen och att du inte kan göra några ändringar (Exempel: söknummer har inte registrerats).</p> <p>Du kan registrera ditt faxvidaresändningsnummer med hjälp av 4. Faxvidaresändningsnummer. (Se <i>Byta nummer för faxvidaresändning</i> på sidan 9-19.) Maskinen intar läget FAX V.SÄND:PÅ så snart du har registrerat numret. Hämta därefter en minnesstatuslista genom att trycka på 9 6 1 och kontrollera att det faxvidaresändningsnummer du har registrerat är korrekt återgivet på listan.</p>
1 AV					
2 Faxvidaresändning					
3 Sökning					
4 Faxvidaresändningsnummer					
<p>96 Hämta fax</p> <table border="1" data-bbox="263 542 484 692"> <tr> <td data-bbox="263 542 484 582">1 Minnesstatuslista</td> </tr> <tr> <td data-bbox="263 582 484 622">2 Hämta alla FAX</td> </tr> <tr> <td data-bbox="263 622 484 692">3 Radera FAX i minnet</td> </tr> </table>	1 Minnesstatuslista	2 Hämta alla FAX	3 Radera FAX i minnet	<p>Ange numret på en annan faxmaskin för att hämta en rapport om lagrade faxmeddelanden från den. (Se <i>Hämta minnesstatuslista</i> på sidan 9-18 och <i>Hämta faxmeddelanden</i> på sidan 9-18.)</p> <p>En lång signal betyder att du kan radera faxmeddelanden från minnet.</p>	
1 Minnesstatuslista					
2 Hämta alla FAX					
3 Radera FAX i minnet					
<p>97 Kontrollera mottagningsstatus</p> <table border="1" data-bbox="263 758 484 847"> <tr> <td data-bbox="263 758 484 798">1 Fax</td> </tr> <tr> <td data-bbox="263 798 484 847">2 Telefon</td> </tr> </table>	1 Fax	2 Telefon	<p>Du kan kontrollera om faxmaskinen har tagit emot några fax- eller telefonmeddelanden. En lång signal betyder att den har tagit emot meddelanden. Tre korta signaler betyder att den inte har tagit emot några meddelanden.</p>		
1 Fax					
2 Telefon					
<p>98 Ändra mottagningsläge</p> <table border="1" data-bbox="263 885 484 1007"> <tr> <td data-bbox="263 885 484 925">1 TAD</td> </tr> <tr> <td data-bbox="263 925 484 965">2 FAX/TEL</td> </tr> <tr> <td data-bbox="263 965 484 1007">3 FAX</td> </tr> </table>	1 TAD	2 FAX/TEL	3 FAX	<p>En lång signal betyder att du kan ändra mottagningsläge. Tre korta signaler betyder att du inte kan ändra mottagningsläge. (Ett exempel: Det finns inget TAD MSG när du vill ändra till TAD-läget.)</p>	
1 TAD					
2 FAX/TEL					
3 FAX					
<p>90 Avsluta</p>	<p>Du kan lämna fjärrfunktionen efter den långa signalen.</p>				

Hämta minnesstatuslista

Du kan hämta minnesstatuslistan från en annan faxmaskin och kontrollera om du har några faxmeddelanden.

- 1 Slå numret till din faxmaskin.
- 2 Ange din fjärråtkomstkod omedelbart när du hör signalen (tre siffror, följt av *).
- 3 Tryck på de kombinerade siffer- och bokstavsknapparna **9 6 1** när du hör två korta signaler.
- 4 Ange numret (högst 20 tecken med de kombinerade siffer- och bokstavsknapparna) på den faxmaskin du vill sända minnesstatuslistan till, och tryck på **# #**.



Du kan inte använda * och # när du slår detta nummer. Du kan dock trycka på #. för att lägga in en paus.

- 5 Lägg på och vänta när du hör faxmaskinens signal.
Faxmaskinen ringer upp den andra maskinen och sänder minnesstatuslistan. Den andra faxmaskinen skriver ut listan.

Hämta faxmeddelanden

- 1 Slå numret till din faxmaskin.
- 2 Ange din fjärråtkomstkod omedelbart när du hör signalen (tre siffror, följt av *).
- 3 Tryck på de kombinerade siffer- och bokstavsknapparna **9 6 2** när du hör två korta signaler.
- 4 Ange numret (högst 20 tecken med de kombinerade siffer- och bokstavsknapparna) på den faxmaskin du vill vidareända faxmeddelanden till, och tryck på **# #**.



Du kan inte använda * och # när du slår detta nummer. Du kan dock trycka på #. för att lägga in en paus.

- 5 Lägg på och vänta när du hör faxmaskinens signal.
Faxmaskinen ringer upp den andra maskinen och sänder lagrade meddelanden. Den andra faxmaskinen skriver ut dina faxmeddelanden.

Byta nummer för faxvidaresändning

En standardinställning eller ett faxvidaresändningsnummer som har lagrats kan ändras från en annan faxmaskin.

- 1** Slå numret till din faxmaskin.
- 2** Ange din fjärråtkomstkod omedelbart när du hör signalen (tre siffror, följt av *).
- 3** Tryck på de kombinerade siffer- och bokstavsknapparna **9 5 4** när du hör två korta signaler.
- 4** Ange det nya numret för den faxmaskin du vill vidaresända meddelanden till, och tryck på **# #**.



Du kan inte använda * och # när du slår detta nummer. Du kan dock trycka på # för att lägga in en paus. Om din faxmaskin är kopplad till en telefonväxel ska du trycka på # innan du anger faxmaskinens nummer. Du kan använda både # och R.

- 5** Tryck på de kombinerade siffer- och bokstavsknapparna **9 6 1** när du hör två korta signaler för att hämta minnesstatuslistan.
- 6** Tryck på de kombinerade siffer- och bokstavsknapparna för att ange numret till den andra faxmaskinen (högst 20 tecken), och tryck på **# #**.
- 7** Lägg på och vänta när du hör faxmaskinens signal.
Din faxmaskin ringer upp den andra faxmaskinen. Din faxmaskin sänder därefter minnesstatuslistan med det nya faxvidaresändningsnumret till den andra faxmaskinen.
- 8** Kontrollera faxvidaresändningsnumret.
Om numret är fel återvänder du till steg 1 för att göra en ny inställning.

10 Utskrift av rapporter

FAX- och journalinställningar

Du ställer in sändn. kvitto och journalrapport på funktionvalstabellen.

Tryck på **Menu/Set, 7, 1.**

1 . AVS . RAPPORT

—**ELLER**—

2 . JOURNALPERIOD

Tryck på **Menu/Set, 7, 2.**

Inställning av överföringsrapporten

Du kan skriva ut en överföringsrapport som ett bevis på att du har sänt ett faxmeddelande. Den här rapporten talar om vilken tid och vilket datum faxmeddelandet sändes och om överföringen lyckades (OK). Välj **PÅ** om du vill att maskinen skriver ut en rapport efter varje faxesändning.



När den här funktionen är **AV** skrivs rapporten endast ut om ett fel uppstår under sändningen.

1 Tryck på **Menu/Set, 7, 1.**

1 . AVS . RAPPORT

2 Tryck på  eller  för att välja **PÅ** eller **AV**.

Tryck på **Menu/Set.**

3 Tryck på **Stopp/Avbryt.**



Inställning av journalperiod

Du kan ställa in maskinen på att skriva ut faxjournaler med jämna mellanrum (vart 30:e fax/6, 12 eller 24 timmar/2 eller 7 dagar). Om du väljer AV skriver du ut rapporter genom att följa anvisningarna på nästa sida.

Grundinställningen är VART 30:NDE FAX.

1 Tryck på **Menu/Set, 7, 2.**

2. JOURNALPERIOD

2 Tryck på  eller  för att välja en journalperiod.

Tryck på **Menu/Set.**

(Om du väljer 7 dagar uppmanas du att välja vilken dag den här perioden ska inledas.)

3 Ange vilken tid journalperioden ska inledas i 24-timmarsformat.

Tryck på **Menu/Set.**

(Ett exempel: skriv 19:45 för kvart i åtta på kvällen.)

4 Tryck på **Stopp/Avbryt.**



Om du väljer 6, 12, 24 timmar, eller 2 eller 7 dagar, kommer faxmaskinen att skriva ut rapporten vid angiven tid innan den raderar alla jobb från minnet. Om faxmaskinens minne blir fullt (med 30 jobb) före angiven period kommer den att skriva ut journalen tidigare än vanligt innan den raderar alla jobb i minnet. Du kan skriva ut en rapport före angiven tid utan att radera de jobb som finns i minnet.

Utskrift av rapporter

Du kan skriva ut följande listor och rapporter:

1 . HJÄLPLISTA

Innehåller grundläggande steg och menyalternativ.

2 . SNABBUPPRING

Innehåller namn och nummer som lagrats i nummerordning i snabbvals- och kortnummerminnet.

3 . JOURNAL

Innehåller information om de 30 senast mottagna och sända faxmeddelandena. TX betyder sändning, RX betyder mottagning.

4 . SÄNDNINGSVER

Skriver ut en överföringsrapport för den senaste sändningen.

Denna information försvinner när du lyfter på luren eller trycker på Speaker Phone (FAX-T96).

5 . TEL REGISTER

Innehåller namn och nummer som lagrats i bokstavsordning i snabbvals- och kortnummerminnet.

6 . SYSTEMINSTÄLLN

Innehåller inställningar för GRUND INSTÄLL., MOTT. INSTÄLL., SÄND INSTÄLL., JOURNALINST, FJÄRRSTYR VAL (FAX-T94) och ÖVRIGT.

7 . MINNESSTATUS

Innehåller information om minnet och ledigt minnesutrymme.

Skriva ut en rapport

- 1 Kontrollera att det inte finns något papper i dokumentmataren.
- 2 Tryck på **Kopia/Rapporter** och ange numret på den rapport du vill skriva ut (se listan ovan). Ett exempel: tryck på **6** om du vill skriva ut SYSTEMINSTÄLLN.
- 3 Tryck på **Stopp/Avbryt**.

11 Kopiering

Använda faxmaskinens kopieringsfunktion

Du kan använda den här faxmaskinen som en kopieringsmaskin. Kontrollera alltid att det finns papper i pappersfacket innan du börjar kopiera.

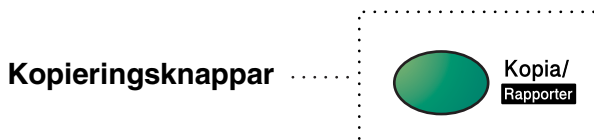

 Inkommande faxmeddelanden kan inte tas emot på papper eller i minnet när faxmaskinen kopierar.

Kopieringsfunktioner

Du behöver bara trycka på en knapp för att göra en kopia som inte ska förminsas, förstoras eller sorteras. Tänk på att maskinen inte kan skanna något som ligger inom 4 mm från papperets kant.

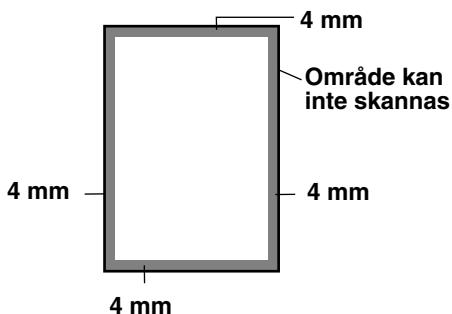

Kopiering av en sida

- 1 Placera dokumentet med textsidan nedåt i dokumentmataren.
- 2 Tryck på **Kopia/Rapporter** två gånger.
Tryck på **Stopp/Avbryt** för att avbryta.
Dra INTE ut papperet under kopiering.



Standardupplösningen för en enkel kopiering är SUPERFIN. Tryck på knappen **Upplösning** och välj alternativet FOTO om du vill kopiera ett fotografi.

Kopieringsalternativ: En eller flera kopior, sortera/stapla, förstora/förminska



Du kan välja ett antal specialalternativ för kopiering. Du kan först och främst välja antal kopior. Därefter kan du välja om dina kopior ska STAPLAS (alla kopior av sida 1, följt av alla kopior av sida 2, etc.) eller SORTERAS (i nummerordning). Du kan slutligen välja skalförändring (förminsknings- eller förstöringsgrad). Välj AUTO om du vill att kopiorna automatiskt ska förminskas till det format du har valt för pappersfacket. Följande fasta förminskningsalternativ finns tillgängliga: 93%, 87%, 75% eller 50%. Följande fasta förstöringsalternativ finns tillgängliga: 150%, 125% eller 120%. Välj 100% om du vill bibehålla originalformatet.

- 1 Placera dokumentet med textsidan nedåt i dokumentmataren.
- 2 Tryck på **Kopia/Rapporter**.
- 3 Ange antal kopior (1-99).



Om du vill börja kopiera nu trycker du på **Kopia/Rapporter**.



Om du vill välja fler kopieringsalternativ, exempelvis SORT. eller FÖRST/FÖRM (förstora eller förminska), trycker du på **Menu/Set**.

4 Tryck på  eller  för att välja SORT. eller STAPLA.

Om du vill börja kopiera nu utan att förstora eller förminska, trycker du på **Kopia/Rapporter**.

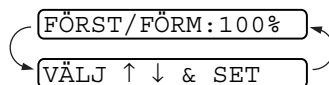
Om du vill förstora eller förminska originalet trycker du på **Menu/Set**.



5 Tryck på  eller  för att välja önskad skalförändring.

6 Tryck på **Kopia/Rapporter**.

 Om du vill göra flera kopior och meddelandet MINNET ÄR FULLT visas när du skannar in den första sidan, trycker du på **Stopp/Avbryt** för att avbryta. Gör därefter en enkel kopia. Om du väljer SORT och meddelandet MINNET ÄR FULLT visas när du skannar in efterföljande sidor, trycker du på **Kopia/Rapporter** för att kopiera vad som redan finns i minnet eller på **Stopp/Avbryt** för att avbryta. Om du vill återuppta ett kopieringsjobb och ta en mindre del av minnet i bruk, trycker du på **Kopia/Rapporter** för staplade kopior.

 Standardupplösningen för flera kopior eller en förminskning/förstoring av originalet är FIN. Ställ in upplösningen till SUPERFIN för liten text eller grafik, och till FOTO för fotografier, genom att använda knappen **Upplösning**. Upplösningsoptionerna SUPERFIN och FOTO tar mer minne i anspråk än FIN.

12 Viktig information

Säkerhetsföreskrifter

- 1** Läs samtliga föreskrifter.
- 2** Spara dem för framtida bruk.
- 3** Följ samtliga instruktioner och varningstexter som finns på produkten.
- 4** Bryt strömmen till faxmaskinen innan du börjar att rengöra den. Använd en fuktig trasa när du rengör faxmaskinens hölje, inte flytande medel eller spray. För rengöring av maskinens inre delar, se *Rutinunderhåll* på sidan 13-10.
- 5** Använd inte produkten nära vatten.
- 6** Placera inte produkten på ojämna underlag som kan få produkten att falla och skadas.
- 7** Spår och öppningar i höljet, bakom produkten eller under den är till för ventilation. Garantera att produkten fungerar säkert och skyddas mot överhettning genom att inte blockera eller täcka över dessa öppningar. Blockera aldrig öppningarna genom att placera produkten på en säng, soffa, matta eller något liknande underlag. Produkten får inte placeras i närheten av, eller på, ett värmeelement. Produkten får heller inte byggas in såvida inte ventilationen är tillfredsställande.
- 8** Produkten ska drivas av den strömkälla som anges på etiketten. Om du inte är säker på vilken strömkälla som är tillgänglig ska du kontakta din återförsäljare eller lokala elverk.
- 9** Den här produkten är utrustad med en jordad kontakt. Kontakten passar enbart i jordade uttag. Detta är en säkerhetsåtgärd. Om kontakten inte passar i nätuttaget måste nödvändigt arbete utföras av en kvalificerad elektriker. Använd den jordade kontakten på avsett vis.

- 10** Nätsladden får inte utsättas för tryck. Placera inte produkten på en plats där personer riskerar att trampa på sladden.
- 11** Om du kopplar en förlängningsladd till den här produkten ska du kontrollera att den är avsedd för den strömstyrka som anges på produkten. Kontrollera även att den sammanlagda strömstyrkan av alla produkter som kopplas till vägguttaget inte riskerar att överbelasta detta.
- 12** Placera inte något framför maskinen som blockerar inkommande faxmeddelanden. Placera ingenting som hindrar inkommande faxmeddelanden från att matas ut.
- 13** Vidrör inte ett dokument som skrivs ut.
- 14** Stoppa aldrig in några föremål i produktens öppningar. De riskerar att komma i kontakt med strömförande delar och orsaka kortslutning, vilket kan leda till eldsvåda eller elchocker. Spill inte vätska på produkten.
- 15** Utför inte service på produkten på egen hand. Du riskerar bland annat att komma i kontakt med strömförande delar om du öppnar eller avlägsnar höljet. Överlåt all service till servicepersonal.
- 16** Den här produkten har ingen strömbrytare. Det är därför mycket viktigt att nätsladden och vägguttaget är lätt tillgängliga så att strömmen snabbt kan brytas om detta skulle bli nödvändigt.

17 Koppla bort produkten från vägg- och telefonuttag och kontakta servicepersonal om följande inträffar:

- Nätsladden skadas eller nöts.
- Vätska spills i produkten.
- Produkten utsätts för regn eller väta.
- Produkten fungerar inte på avsett vis trots att du följer bruksanvisningen. Justera endast de inställningar som beskrivs i bruksanvisningen. Felaktig justering av andra inställningar kan leda till skada och även till att omfattande arbete måste utföras av kvalificerad teknisk personal för att komma tillrätta med problemet.
- Produkten tappas eller höljet skadas.
- Produkten arbetar på ett onormalt sätt och är i behov av service.

18 Vi rekommenderar att du skyddar produkten mot spänningssprång med hjälp av spänningsskydd. Denna utrustning medföljer inte produkten, men kan införskaffas i varje välsorterad elbutik.

Varumärken

Brother-logotypen är ett inregistrerat varumärke som tillhör Brother Industries, Ltd.

Brother är ett inregistrerat varumärke som tillhör Brother Industries, Ltd.

© Copyright 2003 Brother Industries, Ltd. Alla rättigheter förbehållna.

Alla övriga märken och produktnamn som omnämns i den här bruksanvisningen är inregistrerade varumärken som tillhör respektive företag.

13 Felsökning och underhåll

Felsökning

VIKTIGT

Teknisk hjälp måste sökas inom det land i vilket faxmaskinens inhandlades. Denna kontakt måste ske i landet i fråga.

Felmeddelanden

Fel kan ibland uppstå på kontorsmaskiner, inklusive den här maskinen. Om detta inträffar identifierar i regel maskinen problemet och visar ett felmeddelande. I listan nedan förklaras de oftast förekommande felmeddelandena.

FELMEDDELANDEN		
FELMEDDELANDE	ORSAK	ÅTGÄRD
KONTROLL . KASSET	Färgbandet är förbrukat eller kassetten har installerats på fel sätt.	Installera kassetten på nytt. (Se <i>Byte av färgband</i> på sidan 13-10.)
KONTR. DOKUMENT	Dokumentet har inte placerats rätt, dokumentet har matats fel eller dokumentet är för långt. (Se <i>Dokument fastnar</i> på sidan 13-3.)	Mata fram dokumentet på nytt.
KONTR. PAPPER	Faxmaskinen har slut på papper.	Ladda papper och tryck på Fax Start .
KOMM. FEL	En dålig telefonlinje har orsakat kommunikationsproblem.	Försök igen. Be televerket kontrollera linjen om problemet inte avhjälpes.
ANSLUTNINGSFEL	Du har försökt att polla en faxmaskin som inte är inställd på polling.	Undersök mottagarens pollinginställning.
AVKYLNING	Skrivhuvudet är överhettat.	Låt det kallna i 30 minuter.
LOCKET ÖPPET	Locket är inte helt stängt.	Stäng locket.
NERKOPPLAD	Personen i den andra änden eller dennes faxmaskin bröt samtalet.	Försök att sända eller ta emot på nytt.

FELMEDDELANDEN		
FELMEDDELANDE	ORSAK	ÅTGÄRD
MASKINFEL XX	Ett mekaniskt fel har uppstått på faxmaskinen.	Bryt strömmen till maskinen. Kontakta din Brother-återförsäljare för service.
INGET SVAR/UPPT.	Ingen svarar på det nummer du har slagit, eller linjen är upptagen.	Kontrollera numret och försök igen.
MINNET ÄR FULLT	Faxmaskinens minneskapacitet är uppnådd.	(Se <i>MINNET ÄR FULLT</i> på sidan 6-19.)
PAPPER FASTNAT	Papper har fastnat i faxmaskinen.	(Se <i>Papper fastnar i skrivare eller maskin</i> på sidan 13-3.)

Papper fastnar i skrivare eller maskin

Dokument fastnar

Dokumentet har inte placerats rätt, dokumentet har matats fel eller dokumentet är för långt.

- 1** Avlägsna allt löst papper från dokumentmataren.
- 2** Öppna det övre locket med hjälp av spaken på lockets högra sida.
- 3** Dra dokumentet mot maskinens framsida.
- 4** Stäng det övre locket.

Tryck ned det övre locket med båda händerna tills det låser fast.

Dokument fastnar

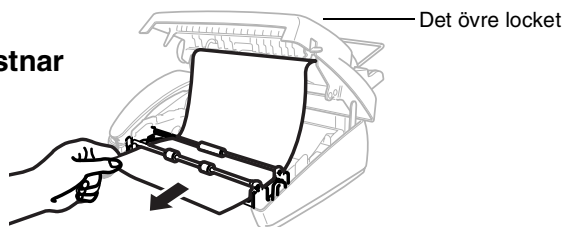

Pappersstopp

Papper har fastnat i maskinen.

- 1 Avlägsna allt papper som inte har fastnat.

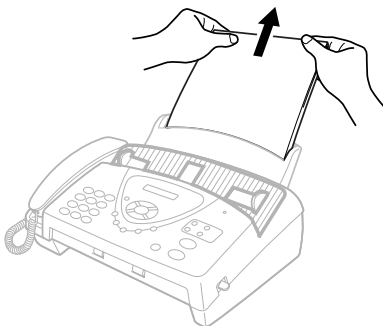

- 2 Öppna det övre locket med hjälp av spaken på lockets högra sida.

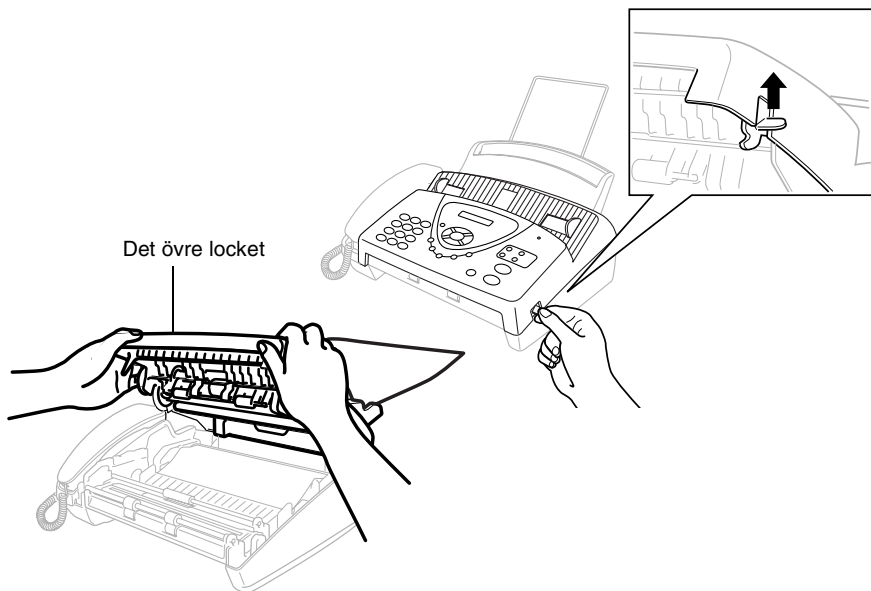

- 3** Dra papperet försiktigt från pappersfacket mot faxmaskinens *framsida*. Dra försiktigt en utskrift som har fastnat mot faxmaskinens *framsida*.

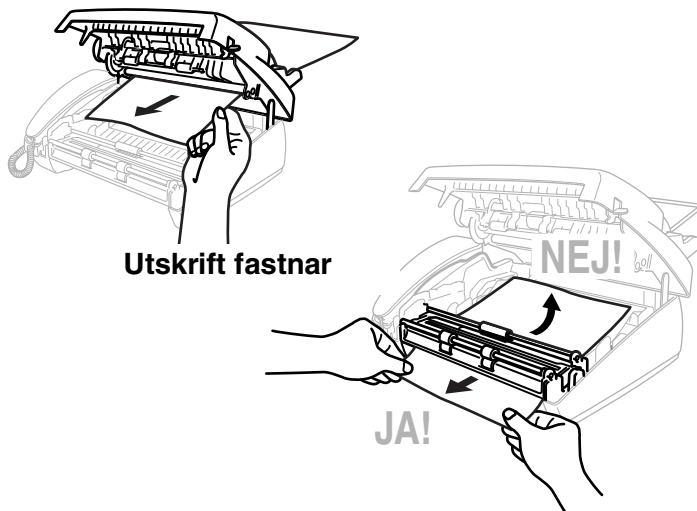

- 4** Avlägsna kassetten och spänn färgbandet genom att vrida på spolen.
- 5** Installera kassetten. (Se *Byte av färgband* på sidan 13-10.)
- 6** Stäng det övre locket.
Tryck ned det övre locket med båda händerna tills det låser fast.
- 7** Ladda pappersfacket med papper.

Driftsproblem

Om du misstänker att något är fel på faxåtergivningen *ska du först göra en utskrift*. Om den ser bra ut är det förmodligen inte faxmaskinen som är problemet. Följ de anvisningar som ges i tabellen nedan.

PROBLEM	FÖRSLAG
Skriva ut och ta emot faxmeddelanden	
Kondenserad utskrift och horisontella streck. Ofullständiga meningar längst upp och längst ner på utskriften.	Om utskriften ser bra ut i övrigt orsakades problemet förmodligen av en dålig linje eller linjestörningar. Rengör skannerområdet om utskriften är otillfredsställande. Kontakta Brother eller din återförsäljare om problemet inte avhjälps.
Vertikala svarta linjer vid mottagning.	Sändarens skanner kan vara smutsig. Be sändaren att göra en kopia för att se om problemet kan lokaliseras till sändarens maskin. Begär om möjligt ett faxmeddelande från en annan maskin. Kontakta Brother eller din återförsäljare om problemet inte avhjälps.
Telefonlinjer eller anslutningar	
Faxmaskinen svarar inte när det ringer.	Kontrollera att faxmaskinen är inställd på korrekt mottagningsläge. (antingen ENDAST FAX eller F/T) Kontrollera att kopplingstonen hörs. Ring om möjligt upp faxmaskinen för att se om den svarar. Kontrollera telefonsladdens anslutning om du inte får något svar. Anslut en vanlig telefonlur till faxmaskinens telefonuttag. Be televerket att kontrollera linjen om du inte hör några signaler när du ringer upp faxmaskinen.
Telefonsvararen (TAD) svarar inte när det ringer.	Kontrollera att telefonsladden från telefonsvararen (TAD) är kopplad till rätt uttag. Kontrollera att telefonsvararen är inställd på att ta emot samtal. (Se <i>Anslutning av en extern telefonsvarare (TAD)</i> på sidan 1-11.)
Ingen kopplingston i telefonluren.	Tryck på Högtalar-telefon (FAX-T96) — ELLER —Lyft på telefonluren. Om du inte hör någon kopplingston ska du kontrollera telefonsladdens anslutning mellan faxmaskinen och vägguttaget. Kontrollera att telefonluren är kopplad till faxmaskinens telefonuttag. Kontrollera vägguttaget genom att ansluta en annan telefon till det. Kontakta telebolaget om det inte hörs någon kopplingston.

PROBLEM	FÖRSLAG
Sända faxmeddelanden	
Dålig överföringskvalitet.	Ändra upplösning till FIN eller SUPERFIN . Gör en kopia för att se att faxmaskinens skannerfunktion fungerar.
Det går inte att ringa upp	Kontrollera att alla kablar är anslutna. Kontrollera nätkabeln. Sänd ett fax manuellt genom att trycka på Högtalar-telefon (FAX-T96) eller genom att lyfta på telefonluren och slå numret. Vänta tills du hör faxmottagningstonen innan du trycker på Fax Start .
Vertikala svarta linjer vid sändning.	Gör en kopia med faxmaskinen. Skannerområdet är smutsigt om linjerna finns kvar. Lyft det övre locket och kontrollera dokumentmatningen. Rengör skannerns vita rulle och glasskenan under rullen med isopropylalkohol och en luddfri trasa. (Se <i>Rengöring av skanner</i> på sidan 13-14.)
Hantera inkommande samtal	
Dubbelringning i Fax/Tel-läget	Faxmaskinen vet att det inkommande samtalet inte är ett fax, så den signalerar till dig att svara på telefonsamtalet. Lyft på faxmaskinens telefonlur eller svara i en sidoapparat och tryck därefter på faxmaskinens telefonaktiveringskod (grundinställning #51). (Se <i>Enbart för Fax/Tel-läget</i> på sidan 5-10.)
Överföra ett samtal till faxmaskinen	Om du svarar i faxmaskinens telefonlur trycker du på Fax Start och lägger på omedelbart. Om du svarar vid en sidoapparat anger du din faxaktiveringskod (grundinställning ✗51). Lägg på när faxmaskinen svarar.
Faxmaskinen uppfattar röster som faxsignaler.	En faxmaskin vars Faxavkänning är PÅ är mer ljudkänslig än normalt. Faxmaskinen kan av misstag registrera vissa röster eller musik som inkommande faxsignaler och svara med faxmottagningssignaler. Avaktivera faxen genom att trycka på #51 om du befinner dig vid en sidoapparat eller på Stopp/Avbryt om du befinner dig vid faxmaskinen eller vid en extern telefon. Försök att avhjälpa det här problemet genom att välja Faxavkänning AV . (Se <i>Faxavkänning</i> på sidan 5-7.)
Överföringsrapporten säger "RESULTAT: FEL"	Problemet beror förmodligen på en tillfällig (statisk) linjestörning. Försök att sända faxet igen. Be televerket att kontrollera telefonlinjen om problemet inte avhjälps.
Extrafunktioner på en enkel linje.	Extrafunktioner som telefonkö, Ring Master, Voice Mail eller larmsystem på en enkel telefonlinje kan störa sändning och mottagning av faxmeddelanden. Ett exempel: en specialsignal som ljuder på linjen samtidigt som du sänder eller tar emot ett faxmeddelande kan tillfälligt störa eller förvränga faxdaten. Brothers felkorrigeringsfunktion bör lösa det här problemet. Problemet uppstår i regel på alla maskiner som sänder och tar emot information på en enkel linje med extrafunktioner. Om du absolut vill undvika denna typ av störningar bör du använda en separat telefonlinje utan extrafunktioner.

Förbättra utskriftskvaliteten

Rengöra skrivhuvudet



VARNING

Vissa interna maskindelar är mycket **HETA!** när maskinen just har använts. Var försiktig.

- 1 Dra ur nätsladden för säkerhets skull.
- 2 Öppna det övre locket med hjälp av spaken på locketets högra sida.
- 3 Avlägsna kassetten.

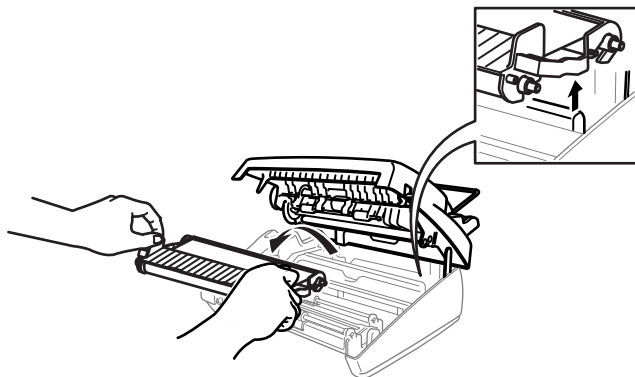

Var försiktig så att du inte skär dig på de vassa kanter som visas på bilden.

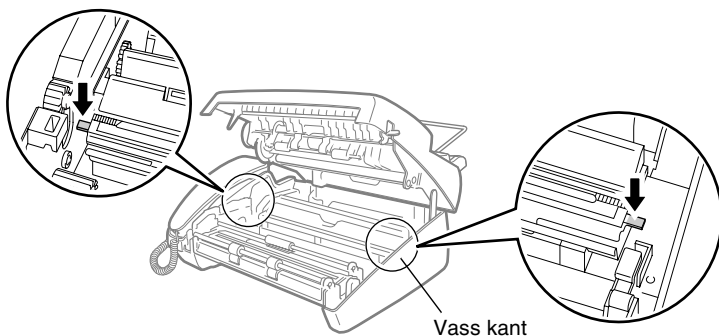

- 4** Rengör maskinens skrivhuvud med en luddfri trasa som är torr eller lätt fuktad med isopropylalkohol.

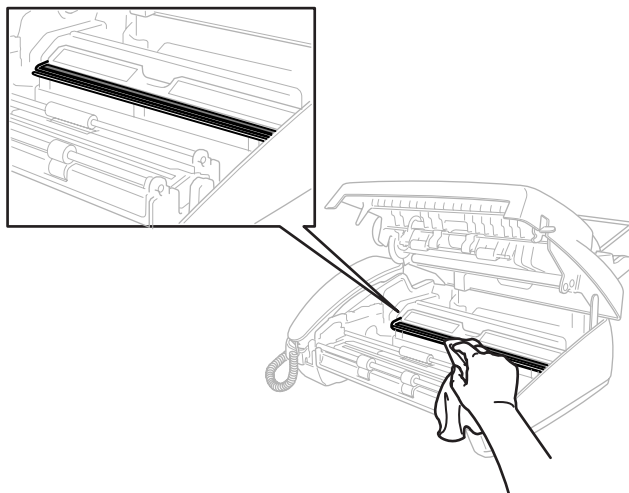

- 5** Vänta tills alkoholen har torkat på skrivhuvudet.
6 Installera kassetten. (Se *Byte av färgband* på sidan 13-10.)
7 Stäng det övre locket.
Tryck ned det övre locket med båda händerna tills det låser fast.

Rutinunderhåll

Byte av färgband

- 1 Öppna det övre locket med hjälp av spaken på locket högra sida.

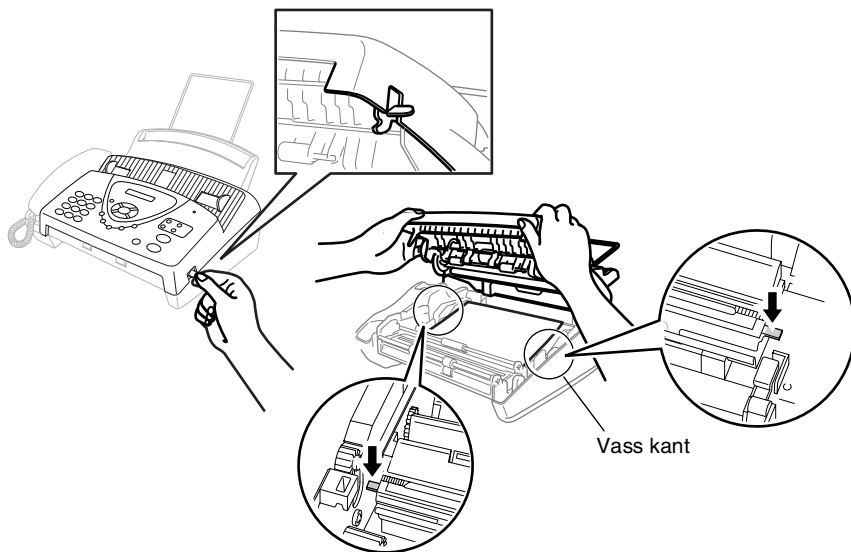

! Var försiktig så att du inte skär dig på de vassa kanter som visas på bilden.

- 2 Avlägsna kassetten med det förbrukade färgbandet och vänd upp och ner på den så att den blå hållaren sitter i det övre vänstra hörnet.

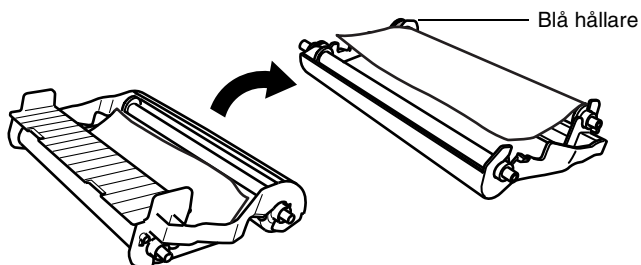

3 Avlägsna det förbrukade färgbandet ur kassetten:

- ① Lösgör den övre vita spolen och dra av rullen runt den blå hållaren. (Avlägsna inte den blå hållaren)
- ② Lyft av den nedre rullen.

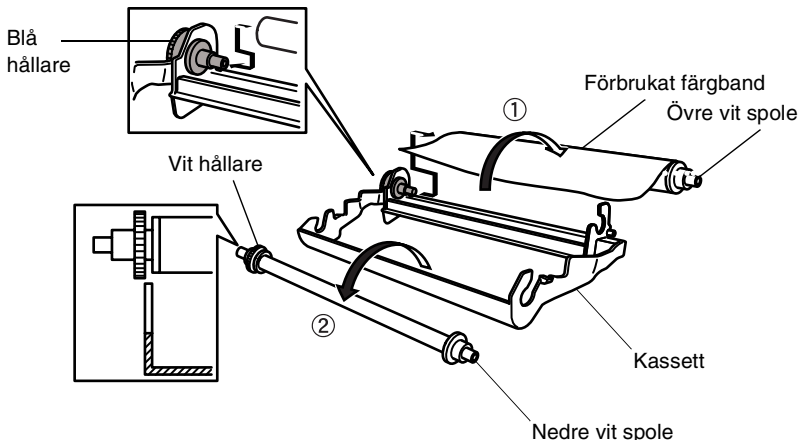

4 Ta ut de nya rullarna ur det vita förpackningsmaterialet och placera den fulla rullen i det nedre läget. (Färgbandets blanka sida ska vara *nedåt*.)

5 Avlägsna den vita hållaren och spolarna från de förbrukade rullarna. Placera dem därefter på samma platser i de nya rullarna.

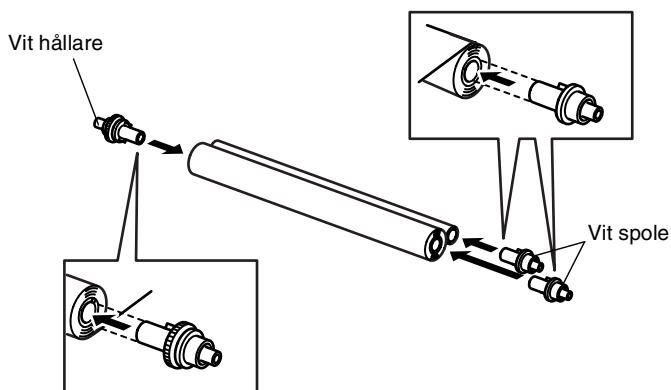

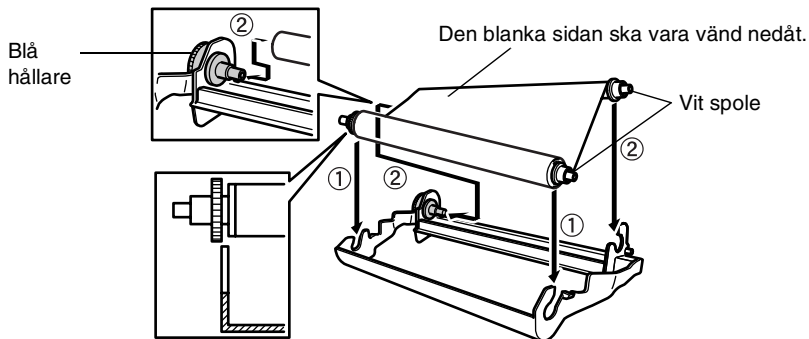

6 Installera det nya färgbandet i kassetten:

- ① Placera den nedre rullen i kassetthållarna.
- ② Placera den övre vänstra rullen över den blå hållaren och placera den övre rullen i kassetthållarna.

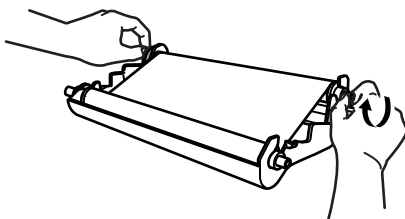

7 Vrid den övre vänstra spolen *medsols* för att spänna bandet enligt bilden.



- 8** Vänd på kassetten och installera den i maskinen på nytt. Stoppa in den djupade delen  först och placera kassetten i de fyra kassetthållarna.

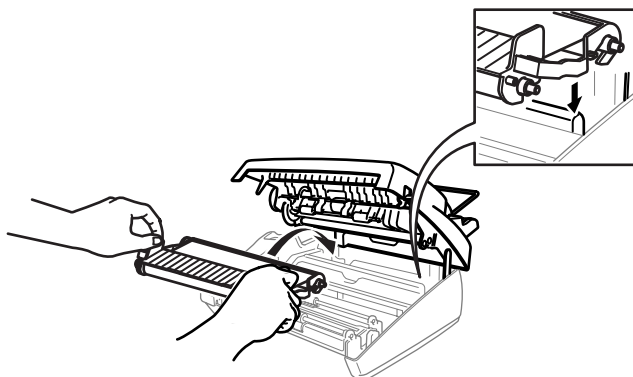
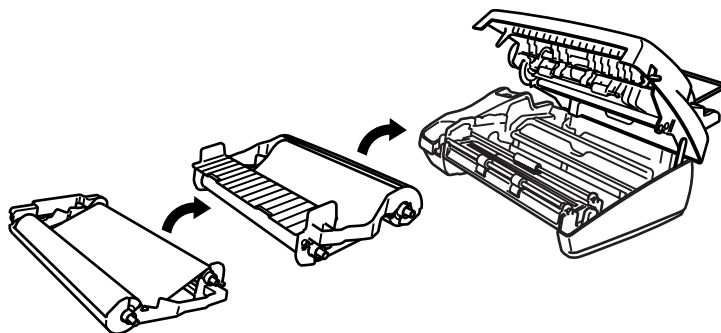

- 9** Tryck ned det övre locket med båda händerna tills det låser fast.

Rengöring av skanner

- 1 Dra ur nätsladden för säkerhets skull.
- 2 Öppna det övre locket med hjälp av spaken på lockets högra sida.
- 3 Rengör den vita skenan och glasdelen under skenan med en luddfri trasa doppad i isopropylalkohol. Var försiktig så att du inte tappar något i maskinen.

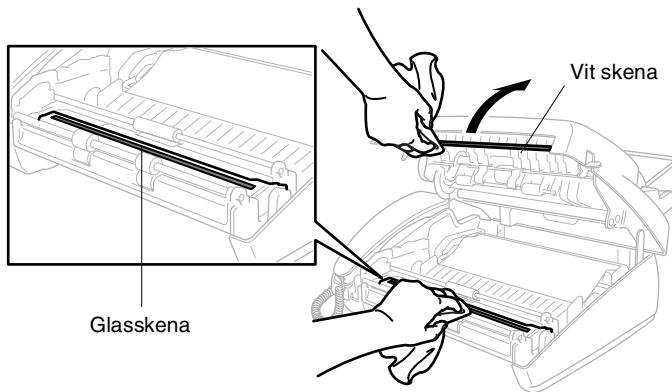

- 4 Stäng det övre locket.
Tryck ned det övre locket med båda händerna tills det låser fast.

Packning och transport av maskinen

Använd det ursprungliga transportmaterialet när du transporterar faxmaskinen. Underlåtelse att packa maskinen på rätt sätt kan skada maskinen och sätta din garanti ur spel.

- 1** Dra ut nätsladden ur vägguttaget.
- 2** Avlägsna pappersstödet, telefonsladden, kassetten och telefonluren från maskinen och packa dem.
- 3** Linda in maskinen i plastpåsen och placera den i ursprungsförpackningen tillsammans med det ursprungliga förpackningsmaterialet.

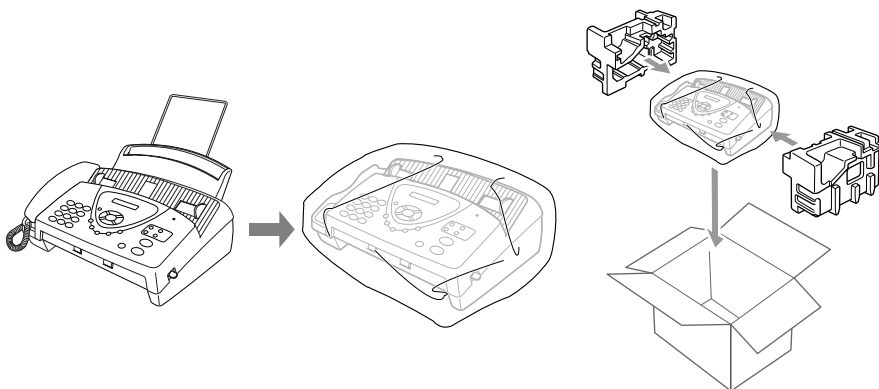

Ordlista

- Ångra jobb** Ändra ett schemalagt jobb, till exempel fördröjt fax eller polling.
- Autoförminskning** En förminskning av storleken på inkommande faxmeddelanden.
- Automatisk faxöverföring** Faxesändning utan att lyfta på luren eller trycka på Högtalar-telefon (FAX-T96).
- Backuputskrift** Faxmaskinen ställs in på att skriva ut en kopia av faxmeddelanden som tagits emot och lagrats i minnet.
Detta är en säkerhetsfunktion som garanterar att du inte förlorar några faxmeddelanden vid strömavbrott.
- CNG-signaler** De signalsignaler som faxmaskinen sänder under en automatisk överföring för att tala om för den mottagande maskinen att sändaren är en faxmaskin.
- Dokumentmatare (ADF)** Ett visst antal pappersark kan placeras i dokumentmataren, varefter de automatiskt matas in i maskinen individuellt.
- ECM (felkorrigeringsläge)** Problem vid faxöverföring upptäcks, varefter aktuella sidor faxas om.
- FAX/TEL** Du kan ta emot både fax- och telefonsamtal. Använd inte det här läget tillsammans med en telefonsvarare (TAD).
- Faxaktiveringskod** Mata in den här koden (* 5 1) om du svarar på ett faxesamtal i en sidoapparat eller den externa telefonen.
- Faxavkänning** Faxmaskinen svarar med CNG-signaler om du avbryter en faxöverföring genom att svara i telefonen.
- Fax-ID** Den information som anges längst upp på varje faxad sida, exempelvis sändarens namn och faxnummer.
- Faxlagring** Du kan skriva ut lagrade faxmeddelanden vid ett senare tillfälle eller hämta dem från en annan maskin genom att använda faxvidaresändning, sökning eller fjärraktivering.
- Faxsignaler** De signaler som avges av faxmaskiner när de utbyter information under sändning och mottagning av faxmeddelanden.

Faxvidaresändning Sändning av ett faxmeddelande från minnet till ett annat, förprogrammerat faxnummer.

Fin upplösning Upplösning 203 x 196 dpi. Används för liten text och grafik.

Fjärråtkomstkod Den fyrsiffriga kod (---*) du använder när du ringer upp och kommenderar faxmaskinen från en annan plats.

Fördröjd Fax Sändning av ett faxmeddelande vid ett senare tillfälle samma dag.

Försättsblad En utskrift på mottagarens maskin som innehåller sändarens och mottagarens namn och faxnummer, antal sidor och kommentar. Du kan aktivera utskrift av ett försättsblad med inprogrammerad information hos mottagaren, eller själv skriva ut ett försättsblad och faxa över det tillsammans med dokumentet.

Foto-upplösning Ett upplösningsalternativ som återger fotokvalitet på bästa sätt med olika gråtoner.

Funktionvalstabl Programmeringsläget för nya inställningar av maskinens funktioner.

Gruppnummer En kombination av snabbvals- och/eller kortnummer som sparas som ett snabbvals- och/eller kortnummer för grupsändning.

Grupsändning Möjlighet att sända samma faxmeddelande till flera mottagare.

Internationellt läge Tillfälliga justeringar av faxsignalerna för att passa utländska telefonlinjer.

Kommunikationsfel (eller Komm. Fel) Ett fel som uppstår vid sändning eller mottagning av faxmeddelanden och som i regel beror på linjestörningar.

Kontrast Utskriftsjustering av mörka eller ljusa dokument. Mörka dokument görs ljusare och ljusa dokument görs mörkare.

Kortnummer Ett inprogrammerat nummer för snabb uppringning. Slå numret genom att trycka på knappen **Sök/Sekretess**, tecknet # och en tvåsiffrig kod.

LCD (flytande kristallskärm) Maskinens bildskärm, på vilken interaktiva meddelanden visas under skärmprogrammeringen och på vilken datum och tid anges när faxmaskinen inte arbetar.

Manuell faxesändning Du lyfter på telefonluren eller trycker på **Högtalar-telefon** (FAX-T96) så att du kan höra den mottagande faxmaskinens svarssignaler innan du trycker på **Fax Start** för att sända faxmeddelandet.

Mottagning utan papper Mottagning av faxmeddelanden i faxmaskinens minne när maskinen får slut på papper.

Nästa fax-reservation Nästa dokument accepteras i dokumentmataren samtidigt som faxmaskinen fortfarande tar emot meddelanden.

Nummervisning En telefontjänst som du erhåller från ditt telebolag och som ger dig möjlighet att se numret till (eller namnet på) den som försöker kontakta dig.

Överföring Sändning av dokument över telefonlinjen från en faxmaskin till en annan.

Paus Den här funktionen ger dig möjlighet att lägga in en 3,5 sekunder lång fördröjning i en nummertagning för kortnummer.

Polling En faxmaskin kontaktar en annan faxmaskin för att hämta meddelanden som ligger och väntar.

Puls En form av roterande uppringningmetod på en telefonlinje.

Samtal följer Du kan prata med mottagaren efter att ha sänt ett faxmeddelande till honom/henne.

Signal Den signal som hörs när en knapp trycks ned, ett misstag begås eller ett dokument har mottagits eller sänts.

Signalfördröjning Antal signaler innan faxmaskinen svarar i läget ENDAST FAX eller FAX/TEL.

Signaltid för Fax/Tel Den period maskinen ringer (när mottagningsläget Fax/Tel är aktiverat) för att uppmärksamma dig på att du har ett inkommande telefonsamtal.

Snabbvalsnummer Knappar på kontrollpanelen du kan använda för att lagra nummer för snabb uppringning. Du måste använda en separat knapp för varje nummer.

Sök En elektronisk lista i alfabetsordning med lagrade snabbvals-, kort- och gruppnummer.

Sökning Med den här funktionen kontaktar faxmaskinen dig när maskinen tar emot ett faxmeddelande i minnet (FAX-T96).

Standard-upplösning 203 x 98 dpi. Snabb överföring av normal text.

Superfin upplösning 203 x 391 dpi. Lämplig för mycket liten text och linjegrafik.

Ton En uppringningsmetod som används för knapptelefoner.
Upplösning Antal horisontella och vertikala linjer per tum. Se: Standard, Fin, Superfin och Foto.

S Specifikationer

Allmänt

Typ	Faxmaskin av skrivbordsmodell
Mminneskapacitet	512 KB
Pappersfack	64 g/m ² - 90 g/m ² : upp till 30.
Skrivartyp	Färgband (termisk värme)
LCD (flytande kristallskärm)	16 tecken x 1 rad
Operativmiljö	10-35 °C
Bästa utskriftskvalitet	20-33 °C
Strömkälla	220-240 V växelström 50/60 Hz
Elförbrukning	Beredskapsläge: under 5 watt Drift: under 170 watt
Dimensioner	334 (B) x 301 (D) x 281 (H) (mm)
Vikt	3,5 kg

Kopiering

Förstora/Förminska	50% till 150%
---------------------------	---------------

Fax

Kompatibilitet	ITU-T Grupp 3
Kodningssystem	Modified Huffman (MH)
Modemhastighet	9600/7200/4800/2400; Automatic Fallback (FAX-T94) 14400/12000/9600/7200/4800/2400; Automatic Fallback (FAX-T96)
Dokumentstorlek	Dokumentinmatningsbredd: 148 mm till 216 mm
Pappersformat	A4
Dokumentmatare (ADF)	Upp till 10 sidor
Gråskala	64 nivåer (Dithered)
Pollingtyper	Standard, sekventiell, Säker, Fördröjd Fax
Kontrastinställning	Automatisk/Ljus/Mörk (manuell inställning)
Upplösning	<ul style="list-style-type: none">• Horisontell 8 prickar/mm• Vertikal Standard - 3,85 rad/mm Fin, Foto - 7,7 rad/mm Superfin, Foto (kopiering) - 15,4 rad/mm
Snabbvalsnummer	4 stationer
Kortnummer	100 stationer
Grupsändning	Upp till 4 grupper
Automatisk återuppringning	3 gånger efter 5 minuter
Autosvar	0, 1, 2, 3 eller 4 signaler
Högtalartyp	Monitor (FAX-T94) Full Duplex, Digital (FAX-T96)
Kommunikationskälla	Allmänna telenätet
Minnesöverföring	Upp till 20 sidor *
Mottagning utan papper	Upp till 25 sidor *

* "sidor" baseras på ITU-T testtabell #1 (mottagning utan papper i ECM-läge). Specifikationer och tryckt material kan komma att ändras utan förvarning.

Register

Text med versaler är skärmtext.

A

Anslutning	
extern telefon	1-10
extern telefonsvarare	1-11
Antal signaler, inställning	5-4
Automatisk	
återuppringning med fax	6-7
automatisk överföring	6-3
faxmottagning	5-1
uppringning	7-6
Automatisk dokumentmatare	
.....	6-3
Avbryta ett jobb	
ett schemalagt faxjobb	6-8
när ett dokument skannas	
.....	6-7
Avbryta jobb	6-21
Avgiftsbesparing	9-10

B

Backuputskrift	9-8
----------------------	-----

D

Dämpning	7-8
Datum och tid	4-1

E

ECM (felkorrigeringsläge) ...	1-9
Extern telefon	1-10
Extrafunktioner	1-14, 13-7

F

F/T (Fax/Tel) meddelande för	
telefonsvararen	5-6
Fax, fristående	
mottagning	5-1

antal signaler, inställning ...	5-4
efter ett samtal	5-9
förminskning som passar	
pappersark	5-8
hämta från annan maskin	
.....	8-6
polling	5-13
problem	13-6
sända	
återuppringning	7-9
efter ett samtal	6-4
flera inställningar	6-5
fördröjd	6-15
från minnet (återuppringning	
med fax)	6-7
internationellt	6-13
kontrast	6-5
manuell överföring	6-4
Minnesöverföring	6-18
polling	6-16
upplösning	6-6
specifikationer	S-1
Fax/Tel-läge	5-1
dubbelsignal (telefonsamtal)	
.....	5-5
Faxavkänning	5-7
faxmottagning	5-10
Inställning av antal signaler	
.....	5-4
Inställning av signaltid för	
Fax/Tel	5-5
svara i sidoapparat	5-10
Telefonaktiveringskod	5-10
Faxaktiveringskod	
.....	5-6, 5-10, 5-12
FAXAVKÄNNING	5-7
Faxjournal	10-3

Faxkoder
 Faxaktiveringskod 5-10
 Fjärråtkomstkod 8-3
 Telefonaktiveringskod 5-10
 Faxlagring (FAX-T94) 8-2
 aktivering 8-2
 Backuputskrift 8-2
 utskrift från minnet 5-12
 Faxvidaresändning 9-12
 ändra med fjärrkod ... 8-5, 8-6
 programmera ett nummer
 8-1
 Felmeddelanden på skärmen
 13-1
 KOMM. FEL 13-1
 KONTR. PAPPER 13-1
 MINNET ÄR FULLT 13-2
 Felsökning 13-1
 driftsproblem
 inkommande samtal 13-7
 problem med telefonlinjen
 13-6
 sända fax 13-7
 skriva ut eller ta emot fax
 13-6
 felmeddelanden på skärm
 13-1
 Fjärråtkomst 8-4, 9-14
 aktiveringskod 8-3, 8-4
 byta kod 8-3
 hämta faxmeddelanden ... 8-6
 kommandon 8-5
 Fjärråtkomstkod 9-14, 9-15
 Fjärrkod 5-12
 Fjärrkommandon 9-16
 Flexibel minnesinställning .. 9-2
 Fördröjd Fax 6-15
 Förlängningssladd 12-2
 Förminskning
 långa faxmeddelanden 5-8

Försättsblad 6-9–6-12
 Funktionvalstabell
 3-1, 3-4–3-8

G

Genomgång av kontrollpanelen
 1-4–1-7
 Gråskala S-2
 Grupper 7-5
 Gruppsändning 6-20, 7-5

H

HJÄLP 10-3
 Högtalartelefon 7-9

I

ICM-inspelningsmonitor 9-11
 Inmatning av text 4-3
 Inspelning av ett samtal 9-11
 Inspelningsmonitor 9-11
 Inställning
 Datum och tid 4-1
 Fax-ID (sidhuvudtext) 4-2
 Internationella samtal 6-13

K

Kopiering
 en sida 11-2
 flera 11-2
 förstora/förminska 11-2
 funktioner 11-1
 sortera 11-2
 specifikationer S-1
 Kortnummer 1-4, 1-6, 7-7
 ändra 7-4
 lagring 7-1, 7-3

L

LCD (flytande kristallskärm)
 1-4, 1-6, 3-1

Lista för snabbuppringning	10-3
Lista med användarens inställningar	10-3
Ljudinställning	4-8

M

Manuell	
mottagning	5-1
överföring	6-4
uppringning	7-6
Maximal tid för meddelanden	9-10
Meddelande för telefonsvarare	9-4
Meddelandelagring	9-2
Message Manager-läge	9-1
Minneslagring	3-1
Minnesstatuslista	10-3
Mottagningsläge	5-3
ENDAST FAX	5-1
EXT:TEL/TAD	5-1
FAX/TEL	5-1
MANUELL	5-1

N

Nummervisning	5-16–5-21
---------------------	-----------

O

Olika upplösningar	6-6
--------------------------	-----

P

Papper	2-1
kapacitet	2-1
Pappersstopp	13-3
Placera samtal i kö	1-4, 1-6
Polling	
mottagning	5-13
sända	6-16

R

Radering av meddelanden	9-5, 9-9
Rapporter	10-1, 10-3
Användarens inställningar	10-3
Faxjournal	10-3
Journalperiod	10-2
Lista för snabbuppringning	10-3
Minnesstatus	10-3
Överföringsrapport	10-1
Redial/Pause	6-7
Rengöring	13-8, 13-14
Ring tillbaka-meddelande ...	6-14
Ringvolym	4-5

S

Säkerhetsföreskrifter	iv, 12-1
Samtal följer	6-13
Sändningslås	6-22–6-25
Sekventiell Polling	5-15
Signalmönster	4-8
Snabbvalsnummer	7-1, 7-7
Sök	7-8
Sökning	9-12
Ström	12-1–12-3, S-1
avbrott	3-1
Strömkälla	S-1

T

TAD (telefonsvarare),	
extern	1-11, 5-1
anslutning	1-10
Mottagningsläge	5-1
Telefonaktiveringskod	5-12
Telefonlinje	
anslutningar	1-12
problem	13-6

telefonväxelsystem (PABX)	1-14
.....	1-14
Telefonväxel (PABX)	4-6
Telefonväxelsystem (PABX)	1-14
.....	1-14
Text, inmatning	4-3
Specialtecken	4-4
Tillfälligt försättsblad	6-10
Tonsignaler på pulslinje	7-10
Tyst	1-4, 1-6

U

Underhåll, rutin	13-10
Upplösning	
fax (Standard, Fin, Superfin,	
Foto)	S-2
inställning för nästa fax	6-6
Uppringning	
automatisk återuppringning	
med fax	6-7
en paus	7-8
Grupper	6-20
manuell	7-6
Snabbvalsnummer	7-7
Uppspelning av meddelanden	9-7
.....	9-7
Utgående meddelande	9-4, 9-13
.....	9-4, 9-13
Utskrift	6-12
fax från minne (FAX-T94)	5-12
.....	5-12
Förbättra kvalitet	13-8
papper fastnar	13-3
problem	13-6
Uttag	
EXT.-uttag	
extern telefon	1-10
TAD (telefonsvarare)	1-11

V

Väntmusik	4-8
Volym, inställning	
knapp	4-5

Tillbehörslista

Modellnamn	Beskrivning
PC-70	Färgbandskassett (1 sats per förpackning)
PC-71RF	1 påfyllningssats för PC-70 färgbandskassett
PC-72RF	2 påfyllningssatser för PC-70 färgbandskassett
PC-74RF	4 påfyllningssatser för PC-70 färgbandskassett

*Använd korrekt färgband från Brother för bästa möjliga utskriftskvalitet och produktprestanda inom angivna specifikationer.

<p>(För FAX-T94) →</p>	<p>Ändra mottagningsläge Tryck på 9 8. <i>därefter</i> TAD, Tryck på 1. FAX/TEL, Tryck på 2. ENDAST FAX, Tryck på 3.</p> <p>Lämna fjärrläget Tryck på 9 0.</p> <p>Ändra Fjärråtkomstkod</p> <ol style="list-style-type: none">1 Tryck på Menu/Set, 8, 3.2 Ange ett tresiffrigt nummer. *kan inte ändras.3 Tryck på Menu/Set.4 Tryck på Stopp/Avbryt.	<p>FJÄRRÅTKOMSTKORT</p> <p>Använda Fjärråtkomstkod</p> <ol style="list-style-type: none">1 Slå maskinens telefonnummer från en knapptelefon.2 Ange din fjärråtkomstkod så snart maskinen svarar (3 tecken, följt av *).3 Maskinen anger hur många meddelanden som tagits emot: 1 lång signal - Faxmeddelande(n) Inga signaler - Inga meddelanden4 Ange ett kommando efter 2 korta signaler.5 Tryck på 9 0 för att återställa maskinen när du är färdig.6 Lägg på.
<p>(För FAX-T96) ↓</p>	<p>Ändra mottagningsläge Tryck på 9 8. <i>därefter</i> För TAD:MSG MGR, Tryck på 1. För FAX/TEL, Tryck på 2. ENDAST FAX, Tryck på 3.</p> <p>Lämna fjärrläget Tryck på 9 0.</p>	<p>MESSAGE MANAGER FJÄRRÅTKOMSTKORT</p> <p>Använda Fjärråtkomstkod</p> <ol style="list-style-type: none">1 Slå faxmaskinens telefonnummer från en knapptelefon.2 Ange din fjärråtkomstkod så snart maskinen svarar (3 tecken, följt av *).3 Faxmaskinen anger hur många meddelanden som tagits emot: 1 lång signal - Faxmeddelande(n) 2 långa signaler - Telefonmeddelande(n) 3 långa signaler - Fax- och telefonmeddelande(n) Inga signaler - Inga meddelanden4 Ange ett kommando efter 2 korta signaler.5 Tryck på 9 0 för att återställa maskinen när du är färdig.6 Lägg på.

Fjärrkommandon

Ändra inställning för faxvidaresändning

Tryck på **9 5**.

därefter **Stäng AV funktionen** Tryck på **1**.

Välj faxvidaresändning Tryck på **2**.

Programmera faxvidaresändningsnummer Tryck på **4**.

Ange det nya faxnummer som dina faxmeddelanden ska sändas till och tryck därefter på **##**. Tryck på **9 6 1** efter de två korta signalerna och slå numret till den andra faxmaskinen. Tryck på **##** för att hämta minnesstatuslistan.

Starta faxvidaresändning Tryck på **6**.

Stäng AV faxvidaresändning Tryck på **7**.

2

Hämta fax

Tryck på **9 6**.

därefter **Skriv ut en minnesstatuslista** Tryck på **1**, slå numret

till den andra faxmaskinen och tryck på **##**.

Lägg på och vänta efter signalen.

Hämta alla faxmeddelanden Tryck på **2**, slå numret

till den andra faxmaskinen och tryck på **##**.

Lägg på och vänta efter signalen.

Radera alla faxmeddelanden Tryck på **3**.

Kontrollera mottagningsstatus

Tryck på **9 7 1**.

1 lång signal - Faxmeddelanden

3 korta signaler - Inga meddelanden

3

Ändra Fjärråtkomstkod

Om du befinner dig vid maskinen:

1 Tryck på **Menu/Set**, **8**, **7**.

2 Ange ett tresiffrigt nummer med sifferknapparna 0-9. * kan inte ändras.

3 Tryck på **Menu/Set**.

4 Tryck på **Stopp/Avbryt**.

Fjärrkommandon

Lyssna på telefonmeddelanden

Tryck på **9 1**.

därefter

Spela upp ett meddelande på nytt Tryck på **1**.

Gå till nästa meddelande, Tryck på **2**.

Avbryta uppspelning av ett meddelande

Tryck på **9**.

2

Radera alla telefonmeddelanden

Tryck på **9 3**. Tre signaler betyder att du inte har lyssnat på alla meddelanden och att meddelandena därför inte kommer att raderas.

Spelar upp/spela in meddelande för telefonsvararen

Tryck på **9 4**.

därefter **Spela upp TELSV.MEDO** Tryck på **1 1**.

Spela upp F/T MEDDELANDE Tryck på **1 2**.

Spela upp SÖK MEDDEL. Tryck på **1 3**.

Spela in ett nytt TELSV.MEDO Tryck på **2 1**, Tala in meddelandet efter signalen.

Tryck på **9** för att avsluta.

Spela in ett nytt F/T MEDDELANDE

Tryck på **2 2**, Tala in meddelandet efter signalen.

Tryck på **9** för att avsluta.

Spela in ett nytt SÖK MEDDEL.

Tryck på **2 3**, Tala in meddelandet efter signalen.

Tryck på **9** för att avsluta.

3

Ändra inställning för sökning/faxvidaresändning

Tryck på **9 5**.

därefter

Stäng av funktionen Tryck på **1**.

Aktivera faxvidaresändning Tryck på **2**.

Aktivera sökning Tryck på **3**.

Programmera in

faxvidaresändningsnummer

Tryck på **4**. Ange det nya numret på den faxmaskin du vill vidaresända faxmeddelanden till och tryck på **##**.

Tryck på **9 6 1** efter de två korta signalerna och ange numret på den andra faxmaskinen. Tryck på **##** för att hämta minnesstatuslistan.

4



Denna maskin är endast godkänd för användning i det land där den köpts. Lokala Brotherföretag eller deras återförsäljare kommer endast att stödja faxmaskiner som köpts i deras eget land.

SWE

Free Manuals Download Website

<http://myh66.com>

<http://usermanuals.us>

<http://www.somanuals.com>

<http://www.4manuals.cc>

<http://www.manual-lib.com>

<http://www.404manual.com>

<http://www.luxmanual.com>

<http://aubethermostatmanual.com>

Golf course search by state

<http://golfingnear.com>

Email search by domain

<http://emailbydomain.com>

Auto manuals search

<http://auto.somanuals.com>

TV manuals search

<http://tv.somanuals.com>