

BOSCH

YOUR LIFE. OUR INSPIRATION.

DISHWASHER USE AND CARE MANUAL

For MODELS : SHV99A13UC and SHX99A15UC



Congratulations and Thank You from Bosch!

Thank you for selecting a Bosch dishwasher. You have joined the many consumers who demand quiet and superior performance from their dishwashers.

This manual was written with your safety and convenience in mind, and the information contained herein is very important. We highly recommend that you read this manual before you use your dishwasher for the first time.

To learn even more about your dishwasher and available accessories, as well as many other top-quality Bosch appliances, visit our website at www.boschappliances.com.

Please contact us if you have any questions or comments. You can call us at 1-800-944-2904, or you can write us at:

BSH Home Appliances, Corp.
5551 McFadden Avenue
Huntington Beach, CA 92649

Enjoy!

Table of Contents

IMPORTANT SAFETY INSTRUCTIONS	2
Dishwasher Components	3
Dishwasher Features	3
Dishware Materials	4
Preparing and Loading the Dishware	5
Loading the Silverware Basket	8
Operating the Dishwasher	9
Selecting a Wash Cycle	9
Selecting Dishwasher Options	10
Adding Detergent and Rinse Agent	13
Care and Maintenance	15
Self Help	19
Cycle Duration/Water Usage Information	20
Customer Service	21
Statement of Warranties	22

Important Safety Instructions

⚠ WARNING

INJURY/DEATH HAZARD - Serious injury or death could result if the dishwasher covered in this manual is operated incorrectly or in a way other than its intended purpose. Do not use the dishwasher covered in this manual any other way or for any other purpose than is explained in this manual.

- Use this dishwasher only for its intended function, which is the washing of household dishware and kitchenware.
- This dishwasher is provided with a manual set which includes **Installation** instructions and **Use and Care** instructions. Read and understand all instructions before using the dishwasher.
- Use only detergents or wetting agents recommended for use in a dishwasher, and keep them out of the reach of children.
- When loading items to be washed:
 - Locate sharp items so that they are not likely to damage the door seal.
 - Load knives and other sharp utensils with their HANDLES UP to reduce the risk of cut-type injuries.
- Do not wash plastic items unless they are marked “dishwasher safe” or the equivalent. For plastic items not so marked, check the manufacturer’s recommendations.
- Do not operate your dishwasher unless all enclosure panels are in place.
- Do not tamper with or override controls and interlocks.
- Do not abuse, sit on, or stand on the door or dish racks of the dishwasher.
- To reduce the risk of injury, do not allow children to play in or on the dishwasher.

- Under certain conditions, hydrogen gas may be produced in a hot water system that has not been used for two weeks or more. Hydrogen gas is explosive. Before using a dishwasher that is connected to a hot water system that has been unused for two weeks or longer, turn on all hot water faucets and let the water flow from each for several minutes. This will release any accumulated hydrogen gas. As the gas is explosive, do not smoke or use an open flame during this time.
- Remove the door to the washing compartment when removing an old dishwasher from service or discarding.
- To avoid floor damage and possible mold growth, do not allow wet areas to remain around or under the dishwasher.

⚠ WARNING

ELECTRIC SHOCK HAZARD - Electrical shock could result if the electrical supply for the dishwasher covered in this manual is incorrectly installed or if the dishwasher has been improperly grounded. Do not use the dishwasher covered in this manual if you are not certain the electrical supply has been correctly installed or the dishwasher has been properly grounded.

GROUNDING INSTRUCTIONS

This appliance must be grounded to a metal, permanent wiring system, or an equipment grounding conductor must be run with the circuit conductors and connected to the equipment grounding terminal or lead on the dishwasher. See the **Installation Instructions** included with this dishwasher for more information on electrical requirements.

SAVE THESE INSTRUCTIONS!

Dishwasher Components

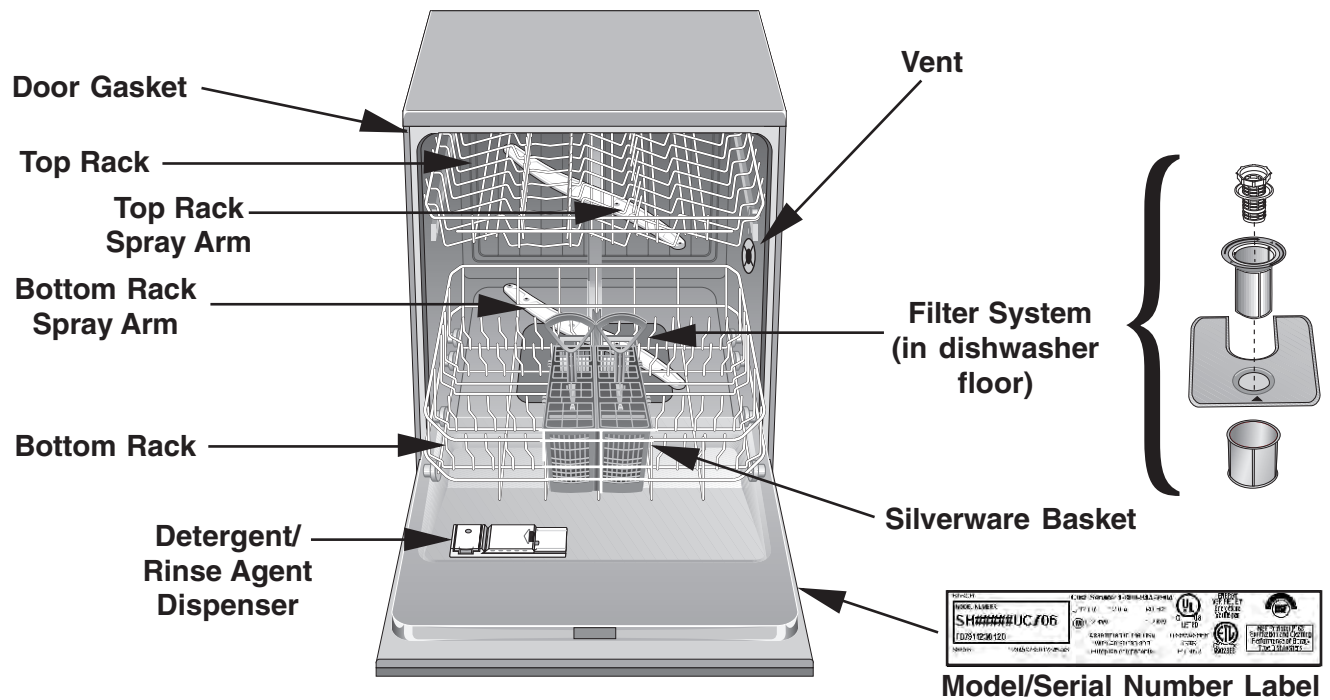

Dishwasher Features

AVS™ Noise Reduction System: A two-pump motor system, the Suspension Motor™, and triple insulation make Dishwashers the quietest in North America.

Condensation Drying: A high temperature final rinse, a low temperature stainless steel tub, and the sheeting action of a rinse agent result in drying that is hygienic, energy efficient, and economical.

Digital Countdown Display: A digital readout that counts down the time remaining in the cycle, and is also used in setting other options.

Exact Wash™: Reduces water, energy consumption and noise by alternately distributing water to either the upper, lower, or both spray arms.

Exceptionally Low Water Usage: As little as 3.1 gallons in the Auto Delicate cycle.

Filter System: Four filters ensure distribution of clean water and protect the main pump and the drain pump from foreign material.

Flow-Through Heater™: Heats water to a temperature of up to 161°F.

Nylon Racks: Eliminate cuts and nicks, and have a five-year warranty.

Refill Rinse Agent Indicator: The control display reads “Refill Rinse Agent” when the rinse agent dispenser needs refilling.

Sanitized Indicator: The control display reads “Sanitized” to indicate that your dishes are sanitized to the standards of the National Sanitation Foundation.

SENSOTRONIC™: Checks water condition and decides whether a second fresh water fill is necessary.

Stainless Steel TALLTUB™: A rust-free, hygienic interior surface with a lifetime warranty.

Water Shut-Off: A safety feature that stops the flow of incoming water if water is detected in the base of the dishwasher.

Additional Drying Heat: Raises the rinse water temperature, which results in better drying.

Cup Shelves: Fold-down shelves that hold cups or large kitchen utensils.

Dishwasher Features

(continued)

Cycle Completion Signal: A tone that sounds when your dishwasher finishes washing and drying your dishes.

Delay Start: Allows you to delay the start of the wash cycle for up to 24 hours.

Knife Rack: Designed to securely hold fine cutlery and silverware.

RACKMATIC™ Height-Adjustable Top Rack: Lower the top rack to accommodate large items in the top rack, or raise the top rack to make room for larger items in the bottom rack.

Top Rack and Bottom Rack Flip Tines: Tines that fold down allow loading versatility.

POWERBOOST™: Reduces the time to complete the wash cycle by preheating.

INFOLIGHT™: Red LED illuminates floor to indicate unit is running.

OPTIDRY™: Senses when the unit is low on rinse agent and automatically adjusts the drying performance.

CLEAR TOUCH™ Controls: Provide easy cleaning while preventing accidental activation.

Rack Attachment: Adds additional fold down shelves on the lower rack.

Dishware Materials

NOTE: Before using your dishwasher for the first time, check the information in this section. Some items are not dishwasher safe and should be hand-washed; others require special loading. Contact the item's manufacturer if you are unsure about the item's dishwasher suitability.

Recommended

Aluminum: Colored anodized aluminum may fade over time. Minerals in your water may cause the aluminum to darken or spot. This can usually be removed by using a soap-filled steel wool pad.

China, Crystal, Stoneware: Some hand-painted pieces may discolor, fade, or spot. Hand-wash these pieces. Position fragile glassware so that it will not topple over or contact other pieces during the wash cycle.

Glass: Milk glass may yellow.

Non-Stick Coatings: Apply a light coating of vegetable oil to non-stick surfaces after drying.

Plastics: Make sure the piece is dishwasher safe.

Stainless Steel, Sterling Silver, and Silver Plate: Place these pieces so that they do not contact dissimilar metals.

Not Recommended

Acrylic: crazing (small cracks throughout the acrylic) may occur.

Adhesive-Joined Pieces: Adhesives that join materials such as plastic, wood, bone, steel, copper, tin, etc. may loosen.

Bone-Handled Utensils: Handles may separate.

Iron: Iron will rust. Hand-wash and dry immediately.

Non-Dishware Items: Your dishwasher is intended for use in cleaning ONLY standard household dishware and kitchenware.

Pewter, Brass, Bronze: Pewter will tarnish. Hand-wash and dry immediately.

Tin: Tin will rust. Hand-wash and dry immediately.

Wood: Wooden bowls, wooden utensils, and wood-handled utensils can crack, warp, and lose their finish.

Preparing and Loading the Dishware

Preparing the Dishware

Do not pre-wash items having loosely-attached soiling.

Remove large food particles, bones, seeds, toothpicks, and excessive grease.

Items having burned-on or hard, stuck-on soiling may require soaking and hand-scouring.

Loading the Dishwasher

⚠ CAUTION

DISHWASHER DAMAGE: Loading the dishwasher with objects such as paper products, plastic bags, packing materials, or anything other than normal dishware and kitchenware could damage the dishwasher. Do not load the dishwasher with anything other than dishwasher-safe dishware and kitchenware.

Check the **Dishware Materials** section of this manual if you are unsure about an item's dishwasher suitability.

Load only dishwasher-safe items into the dishwasher.

Load items so that water can reach every part of every item.

Place pots, pans, cups, bowls, and glasses upside-down in the racks.

Separate items of dissimilar metals.

Top Rack Accessories

RACKMATIC™ Top Rack Height Adjustment

The top rack can be lowered to accommodate large items in the top rack, and raised to make room for large items in the bottom rack.

To lower the top rack:

1. Pull the top rack out of the dishwasher until it stops rolling.
2. Press the **RACKMATIC™** handles inward as shown in Figure 1 and let the rack drop.

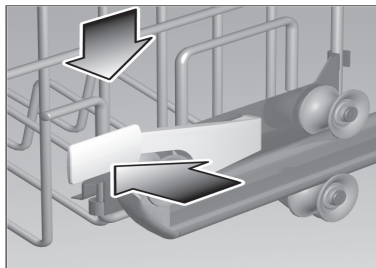

Figure 1

To raise the top rack:

1. Pull the top rack out of the dishwasher until it stops rolling.
2. Grasp the top of the rack above the **RACKMATIC™** handles and pull it upward as shown in Figure 2 until the **RACKMATIC™** handles lock the rack into position (you do not need to press the **RACKMATIC™** handles in order to raise the rack).

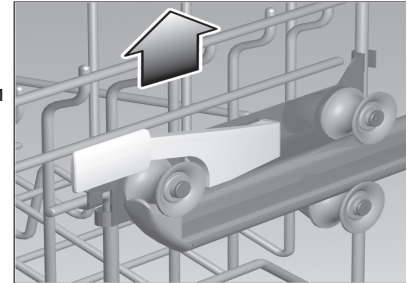

Figure 2

NOTE: Before you push the top rack back into the dishwasher, ensure that the rack height is the same on both sides. Otherwise, the dishwasher door will not shut and the top rack spray arm will not connect to the water circuit.

3. Push the top rack back into the dishwasher.

Flip Tines

Flip tines fold down to make loading the racks easier in some instances.

Grasp the tine stem as shown in Figure 3 and fold the tines downward.



Figure 3

Cup Shelves

In addition to cups, the cup shelves can also hold large utensils.

Grasp the cup shelves as shown in Figure 4 and fold them down.

Place cups upside-down on the cup shelves.



Figure 4

Preparing and Loading the Dishware (continued)

Top Rack Accessories

Knife Rack

The knife rack is an extra shelf for knives and other large utensils. It is assembled onto an edge of the upper rack.

Place knives with sharp sides down, see Fig. 5.

Figure 5

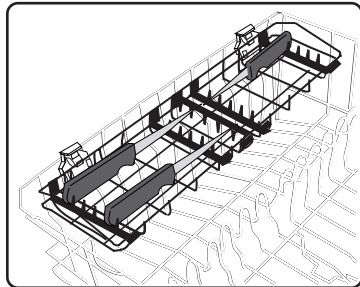

Loading the Top Rack

Figure 6 shows how to arrange a typical mixed load in the top rack.

Figure 6

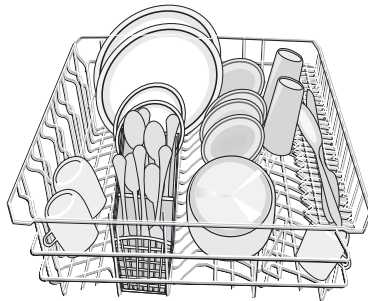
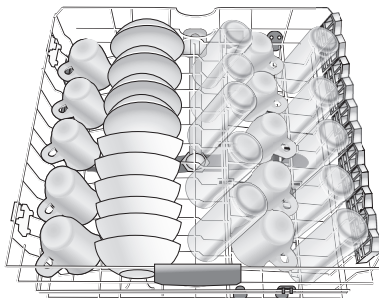

Figure 7 shows how to arrange items from a typical 10 place setting in the top rack.

Figure 7



(AHAM DW-1 10 Place Setting)

Figure 8 shows the top rack load pattern for 12 place settings.

Figure 8

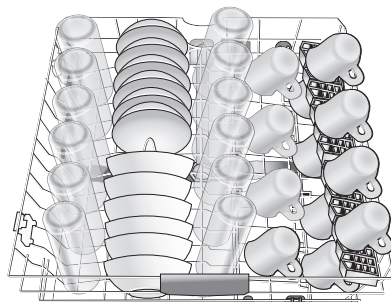

(AHAM DW-1 12 Place Setting)

NOTE: When pushing the top rack into the dishwasher, push it until it stops against the back of the tub. Otherwise, the top rack spray arm may not connect to the water supply.

Bottom Rack Accessories

Flip Tines

Flip Tines fold down to make loading the racks easier in some instances.

Figure 9

Grasp the tines as shown in Figure 9 and fold the tines downward.

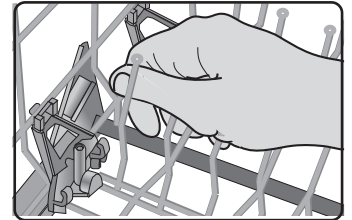

Rack Attachment

The rack attachment has two additional cup shelves upon which to place cups and large kitchen utensils. The rack attachment is assembled on the rear edge of the lower rack.

To assemble:

Slide the Rack Attachment in, Figure 11, keeping the longest tines on the inside of the top basket wire (a) and on the outside of the lower basket wire (b), see Fig. 10.

The short tines will snap into place, see Figure 12.

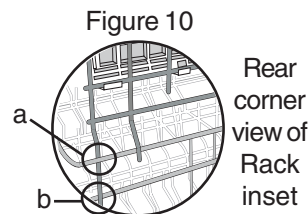

Rear corner view of Rack inset

Figure 11

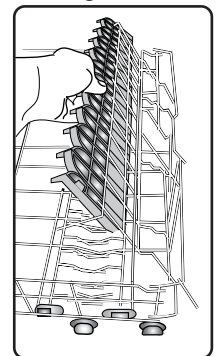
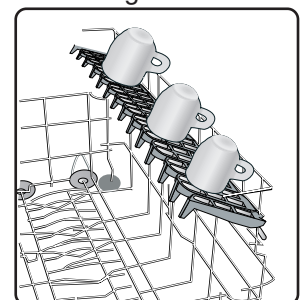

Figure 12

Rack Attachment Use

To use the rack attachment, fold down the cup shelves and place items to be washed, see Figure 12.



Preparing and Loading the Dishware (continued)

Loading the Bottom Rack

NOTE: Keep the vent on the tub's right side clear by placing tall items such as plastic cutting boards and tall baking sheets on the bottom rack's left side, center, or back.

Place large items in the bottom rack. Load pots and pans upside-down. Figure 13 shows a typical mixed load in the bottom rack.

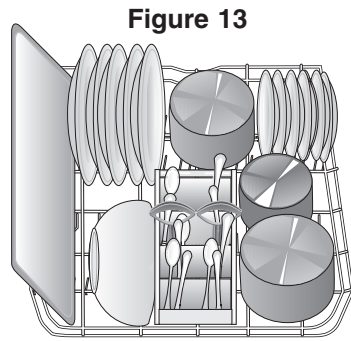

Figure 13

Figure 14 shows the bottom rack load pattern for 10 place settings.

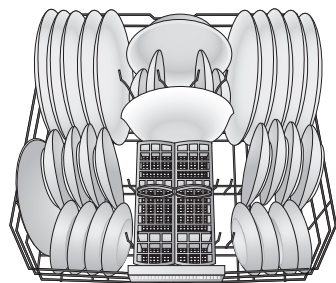

Figure 14

(AHAM DW-1 10 Place Setting)

Figure 15 shows the bottom rack load pattern for 12 place settings.

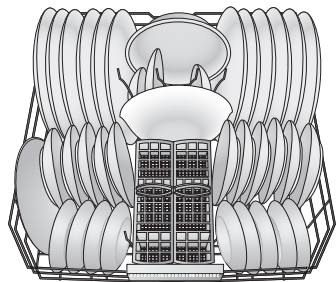

Figure 15

(AHAM DW-1 12 Place Setting)

When the bottom rack is loaded, push it into the dishwasher.

To Load Extra Tall Items:

1. Remove the empty top rack by pulling it out of the dishwasher until it stops rolling.
2. Pull the front of the rack upward and outward until the rollers are completely free of the roller guides. Set the top rack aside.
3. Push the roller guides back into the dishwasher.
4. Insert the Extra Tall Item Sprinkler into the

top rack spray outlet and turn the sprinkler clockwise to lock it into position as shown in Figure 16.

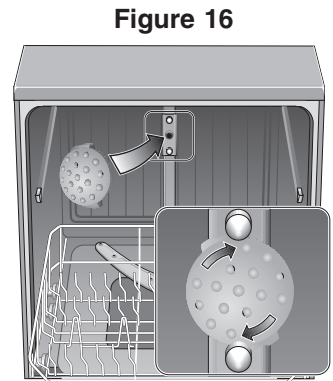

Figure 16

NOTE: Keep the vent on the tub's right side clear by placing tall items such as plastic cutting boards and tall baking sheets on the bottom rack's left side, center, or back.

5. Place your extra tall item(s) in the bottom rack as shown in Figure 17.

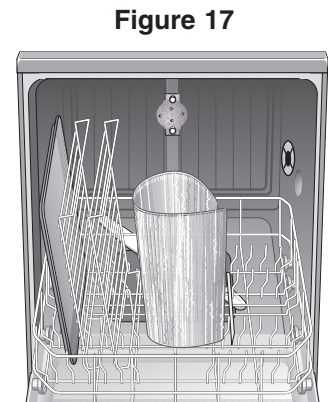

Figure 17

CAUTION

DISHWASHER DAMAGE: Reinstalling the top rack without removing the extra tall item sprinkler can damage the dishwasher. Do not reinstall the top rack with the sprinkler installed.

To remove the sprinkler and return the dishwasher to its normal condition:

1. Turn the sprinkler counterclockwise and remove it from the top rack spray outlet.
2. Retrieve the top rack.
3. Tilt the top rack upwards and position the top rack rollers onto the roller guides.
4. Continue pushing the top rack until the rollers are on the guides.
5. Push the top rack into the dishwasher.

Loading the Silverware Basket

⚠ WARNING

INJURY HAZARD: Knives and other sharp utensils placed with their handles down in the silverware baskets can cause serious injuries. Whenever possible, do not load knives and other sharp utensils with their handles down. Do not allow children to handle or play near knives and sharp utensils.

Keep children away from knives and other sharp utensils.

NOTE: The silverware basket lids can be folded up to accommodate large or oddly-shaped items.

With the silverware basket lids down, load the silverware basket following a pattern suggested by Figure 18, placing knives with their handles up, and forks and spoons with their handles down.

Figure 18

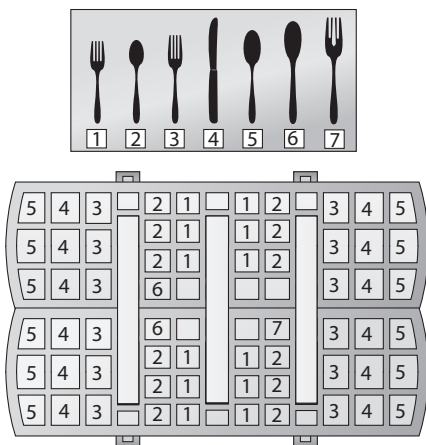

If large or oddly-shaped items are to be loaded into the silverware basket with the lids up, load the items so that they do not nest together. Load knives and sharp utensils with their handles up.

The basket splits along its length, making two halves that may be placed in a variety of positions in the lower rack, greatly increasing the lower rack's loading versatility.

To split the Flexible Silverware Basket:

1. Grasp the basket and slide the two halves in opposite directions as shown in Figure 19a.

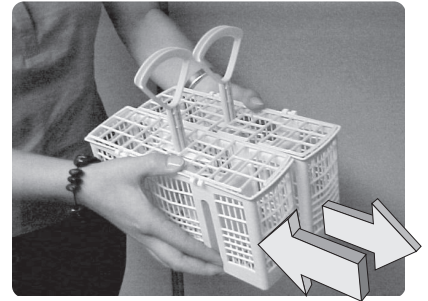

Figure 19a

2. Pull the two halves apart as shown in Figure 19b.

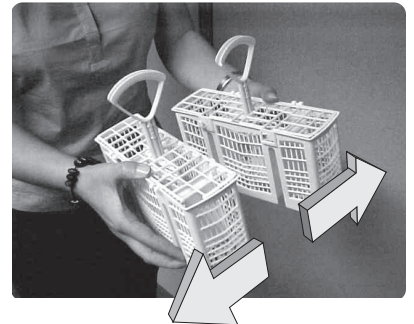
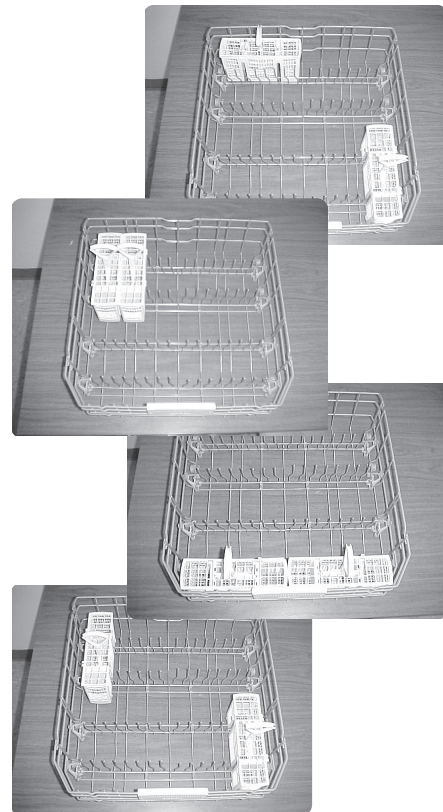

Figure 19b

3. See Figure 20 for suggestions for placing the two halves in the lower rack.

Figure 20



Operating the Dishwasher



Dishwasher Control, Buttons and Display

Before you begin

Using the Touch Pad Controls

Your new dishwasher is equipped with the latest control technology featuring **CLEARTOUCH™** activation.

In order to activate a button, place the entire fingertip over the desired button and hold it in place for three seconds. This three-second hold is intended to prevent accidental activation.

Selecting a Language

Before using your new dishwasher you must select a language.

The first time you turn on the dishwasher, the language selection screen (see above, **Dishwasher Controls, Buttons and Display**) will appear.

The available languages are:

1. AE = American English
2. CF = Canadian French
3. MS = Mexican Spanish

The language abbreviation “AE” will be flashing. If you want a different language press – or + until the desired language flashes.

Save the selected language by pressing the MENU/OK button.

If you select the wrong language:

1. Press the ON/OFF button to turn off the unit.
2. Press the ON/OFF button to turn on the unit.
3. Press the MENU/OK button six times to activate the language selection screen
4. If you change to a different language, press the MENU/OK to save.
5. In the Options Step Down Menu you can return to the main menu at any time by pressing the START button.

See the **Selecting Dishwasher Options** section of this manual for more information on selecting a language.

Selecting a Wash Cycle

After adding detergent and rinse agent as explained in the **Adding Detergent and Rinse Agent** section of this manual, turn the dishwasher on by pressing the ON/OFF button. The display will indicate the default cycle, “Auto Wash”.

To select a different cycle press + or – until the display shows the desired wash cycle.

⚠ CAUTION

POSSIBLE DISHWARE DAMAGE: Delicate or heirloom items can be damaged in a dishwasher. Do not wash delicate or heirloom items in your dishwasher if there is any possibility of damage to such items.

Always make sure your dishware is dishwasher safe. Refer to the **Dishware Materials** section of this manual for guidance.

Wash Cycle Selections

Wash cycles accessible from this menu include:

Auto Super Wash

Cleans items having baked-on or hard dried-on food soils. These items may require soaking or hand scouring.

Auto Wash (default cycle)

Cleans large loads with loosely attached food soils.

Auto Delicate Wash

Cleans delicate or heirloom dishware and silverware, or other special items. Hand washing may be the best for such items.

Party Wash

Cleans lightly soiled dishes and reduces overall wash time. Use this cycle to clean glasses and desert dishes that may need to be re-used at the same event.

Rinse and Hold

Allows you to rinse the food soil off of a partial load and hold them in the dishwasher until there is a full load.

Operating the Dishwasher (continued)

Selecting Dishwasher Options

The factory default settings for all options should provide good results.

Options Selections

You can access the available options in the Options Step Down Menu as follows:

Delay Start

This option allows you to delay the start of the selected cycle for up to 24 hours in 30 minute increments.

NOTE: In the Options Step Down Menu you can return to the main menu at any time by pressing the START button.

1. Open the dishwasher door far enough to expose the control panel.
2. Press the ON/OFF button.
3. Press the MENU/OK button once to display the Delay Start option.
4. Press the + or – button until the display shows the desired amount of delay time.
5. After selecting the desired amount of delay time, you must press the MENU/OK button to save the setting. The display will indicate “Value Stored” and return to the main menu. If you did not select a delay time, press the START button to return to the main menu.
6. Select the desired wash cycle by pressing the – or + buttons.
7. Close the door. When the time delay has elapsed, the dishwasher will start automatically and continue operating through the end of the selected cycle.
8. You can change the time delay and/or the wash cycle at any time during the delay.

POWERBOOST™

Reduces the time to complete the wash cycle by preheating.

NOTE: In the Options Step Down Menu, you can return to the main menu at any time by pressing the START button.

1. Open the dishwasher door far enough to expose the control panel.
2. Press the ON/OFF button.
3. Press the MENU/OK button twice to display the **POWERBOOST™** option.

4. This option can be turned on or off by pressing the + button.
5. After selecting the + button to turn on **POWERBOOST™**, you must press the MENU/OK button to save the setting. The display will show “Value Stored” and return to the main menu. If you did not select the + button to change the current setting, press the START button to return to the main menu.
6. You can now select the desired wash cycle by pressing the – or + buttons.
7. Press START and close the dishwasher door to begin the cycle.

Extra Drying

This option allows you to adjust the final rinse temperature to improve drying or to save energy.

NOTE: In the Options Step Down Menu you can return to the main menu at any time by pressing the START button

1. Open the dishwasher door far enough to expose the control panel.
2. Press the ON/OFF button.
3. Press the MENU/OK button three times to obtain the current drying program
4. Press the + or – buttons to step through the following options:
 - Economy Drying – saves energy.
 - Normal Drying – factory default setting.
 - Extra Drying – improves the drying performance.
5. After selecting the desired drying option, you must press the MENU/OK button to save the setting. The display will show “Value Stored” and return to the main menu. If you did not select a different drying option, press the START button to return to the main menu.
6. Select the desired wash cycle by pressing the – or + buttons.
7. Press START and close the dishwasher door to begin the cycle.

Operating the Dishwasher (continued)

End Signal

The dishwasher emits a tone (five times) to let you know that your dishes are clean and dry. You can change the tone volume or you can disable it.

NOTE: In the Options Step Down Menu you can return to the main menu at any time by pressing the START button.

1. Open the dishwasher door far enough to expose the control panel.
2. Press the ON/OFF button.
3. Press the MENU/OK button four times to display the current End Signal setting
4. Press the + or – buttons to obtain the desired volume.
 - End Signal 6 – loudest setting (factory default setting)
 - End Signal 0 – End Signal disabled
5. After selecting the desired volume, you must press the MENU/OK button to save the setting. The display will show “Value Stored” and return to the main menu. If you did not change the volume, press the START button to return to the main menu.
6. Select the desired wash cycle by pressing the – or + buttons.
7. Press START and close the dishwasher door to begin the cycle.

Rinse Agent Adjustment

This option allows you to adjust the amount of rinse agent the dishwasher will dispense to control spotting or streaking.

NOTE: In the Options Step Down Menu you can return to the main menu at any time by pressing the START button.

1. Open the dishwasher door far enough to expose the control panel.
2. Press the ON/OFF button.
3. Press the MENU/OK button five times to display the current rinse agent setting.
4. Press the + or – buttons to display the desired amount of rinse agent.
5. If your glassware is spotted, press + to increase the amount of rinse agent dispensed. If your glassware is streaked, press – to decrease the amount of rinse agent dispensed.

- Rinse Agent 6 – maximum amount of rinse agent available
- Rinse Agent 4 - factory default setting
- Rinse Agent 0 – rinse agent dispenser disabled

6. After selecting the desired amount of rinse agent to be dispensed, you must press the MENU/OK button to save the setting. The display will show “Value Stored” and return to the main menu. If you did not change the rinse agent amount, press the START button to return to the main menu.
7. Select the desired wash cycle by pressing the – or + buttons.
8. Press the START button and close the dishwasher door to begin the cycle.

Display Language Selection

This option allows you to select the display language. The first time that you use your dishwasher this screen will automatically appear.

NOTE: In the Options Step Down Menu you can return to the main menu at any time by pressing the START button.

1. Open the dishwasher door far enough to expose the control panel.
2. Press the ON/OFF button.
3. Press the MENU/OK button six times to display the current language setting
4. The available language choices are:
 - AE = American English
 - CF = Canadian French
 - MS = Mexican Spanish
5. Press the + or – buttons until the desired language flashes.
6. After changing the language selection, you must press the MENU/OK button to save the setting. The display will show “Value Stored” and return to the main menu. If you did not change the language, press the START button to return to the main menu.
7. Select the desired wash cycle by pressing the – or + buttons.
8. Press START and close the dishwasher door to begin the cycle.

Operating the Dishwasher (continued)

Standard Programs

The wash cycles available in this hidden menu are special wash cycles that may be used to solve special needs in the field.

NOTE: In the Options Step Down Menu you can return to the main menu at any time by pressing the START button.

1. Open the dishwasher door far enough to expose the control panel.
2. Press the ON/OFF button.
3. Press the MENU/OK button seven times to display the screen "STANDARD PROGRAMS".
4. After the "STANDARD PROGRAMS" screen is displayed, press the + button one time to display available wash cycles. Those cycles are:
 - Regular – normal wash cycle.
 - Enviro Care – reduces water and energy consumption.
 - Glass Care – reduces temperatures to reduce glass damage.
 - Extreme Wash - for extremely hard to remove food soils.
5. Press the + or – buttons until the desired wash cycle is displayed.
6. When the desired setting is displayed, press the START button and close the door to begin the cycle.

Starting the Dishwasher

When the correct cycle and options are shown in the display window and you have added detergent and rinse agent as explained in the **Adding Detergent and Rinse Agent** section of this manual, press the START button and close the door.

After pressing the START button, the display will show the following information:

- "Close the door".
- Estimated completion time (this estimated time automatically adjusts throughout the cycle based on incoming water temperature and selected options).
- Current cycle name.

- "Return" (allows you to choose another cycle).

Close the dishwasher door. The dishwasher will begin and run until the cycle is complete. When the dishwasher door is closed, the **INFOLIGHT™** will illuminate and cast a red circle on the floor to indicate the dishwasher is running.

When the cycle ends, the dishwasher will emit an end of cycle tone (five times). The display will briefly show "Clean". After 5 seconds the dishwasher and the **INFOLIGHT™** will automatically turn off.

NOTE: To accelerate and enhance drying, open the dishwasher door, pull the top rack a few inches out of the dishwasher, and prop the dishwasher door against the top rack.

Interrupting a cycle

WARNING

SCALD HAZARD: You could be seriously scalded if you open the dishwasher door quickly during a wash or rinse cycle. Do not fully open the dishwasher door for at least 10 seconds or until water noises stop.

Open the dishwasher door far enough to expose the control panel. The display will show:

- "Cancel Program".
- "Close the door".
- the remaining cycle time.
- the selected cycle.
- the cycle phase.

To continue the cycle, shut the dishwasher door. The dishwasher will start automatically and continue the selected cycle.

Operating the Dishwasher

(continued)

Canceling a Cycle

Open the dishwasher door far enough to expose the control panel. The display will show:

- “Cancel Program”.
- “Close the door”.
- the remaining cycle time.
- the selected cycle.
- the cycle phase.

Press the – button. The display will show “To drain - close the door”.

Close the dishwasher door.

When the dishwasher has drained, the dishwasher will emit an end of cycle tone (five times).

Open the dishwasher door. The display will briefly show “Clean”. After 5 seconds the dishwasher will automatically turn off.

Unloading the Dishwasher

It is recommended to unload the bottom rack first.

Remove and unload the silverware basket(s). They are easily removed for unloading.

Unload the top rack.

Adding Detergent and Rinse Agent

Detergent

⚠ CAUTION

DISHWASHER DAMAGE: Using hand dishwashing products in your dishwasher could damage your dishwasher. Do not use hand dishwashing products in your dishwasher.

Use only detergent specifically designed for dishwashers.

⚠ CAUTION

DISHWARE DAMAGE: Too much detergent in soft water may cause etching in glassware. Do not use too much detergent if your water supply is soft.

The detergent dispenser cup has lines that measure detergent to 15 milliliters (ml) and 25ml. 45ml of detergent will completely fill the detergent dispenser cup.

NOTE: If you do not know the hardness of your water supply, use 15ml of detergent. Increase the amount of detergent, if necessary, to the least amount required to get your dishware and kitchenware clean.

Use the measuring lines in the detergent dispenser cup as a guide to measure the amount of detergent recommended in Table 1.

Table 1 - Recommended Detergent Amount

Wash Cycle	Unit of Measure	Water Type		
		Hard	Medium	Soft
Auto Super Wash	ml	45	45	25-45
	Tbsp	3.5	3.5	1.75 to 3.5
Auto Wash	ml	25-45	25	15-25
	Tbsp	1.75 to 3.5	1.75	1 to 1.75
Auto Delicate	ml	25	15-25	15
	Tbsp	1.75	1 to 1.75	1
Party Wash	ml	15-25	15	15
	Tbsp	1 to 1.75	1	1
Rinse and Hold		None	None	None

Adding Detergent and Rinse Agent (continued)

Rinse Agent

Always use a liquid rinse agent, even if your detergent contains a rinse agent or drying additive, to achieve proper drying and proper maintenance of your dishware and dishwasher.

The control display will indicate "Refill Rinse Agent" when the cup needs filling. After rinse agent is added, "Refill Rinse Agent" will disappear.

Filling the Detergent and Rinse Agent Dispenser

The detergent and rinse agent dispenser can be filled from two positions: the lowered position, with the dishwasher door fully open or the raised position, from a more comfortable posture with the dishwasher door half-open.

Filling the Detergent Dispenser (Lowered Position)

1. Fill the detergent cup as recommended in Table 1.
2. Slide the cover as shown in Figure 21, arrow 1 and press down firmly as shown in Figure 21, arrow 2 so that the cover snaps shut.

Figure 21

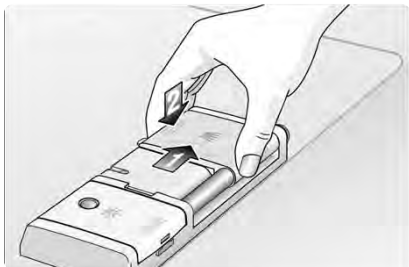

Opening the Detergent Dispenser Cover (Lowered Position)

NOTE: Pressing down on the blue release tab will not open the cover.

1. Press the blue release tab into the dispenser as shown in Figure 22.
2. The cover will slide open to the left.

Figure 22

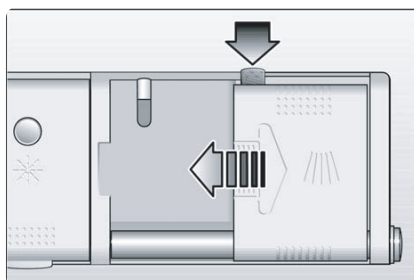

Filling the Rinse Agent Dispenser (Lowered Position)

1. Press the blue release button as shown in Figure 23 and lift the cover.

Figure 23

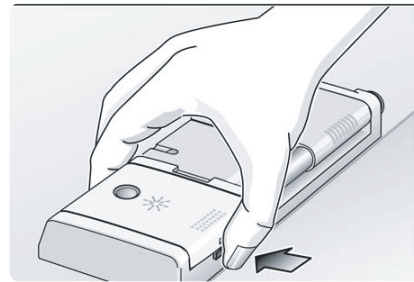

2. Add liquid rinse agent to the dispenser as shown in Figure 24a until the rinse agent reservoir is full.

Figure 24

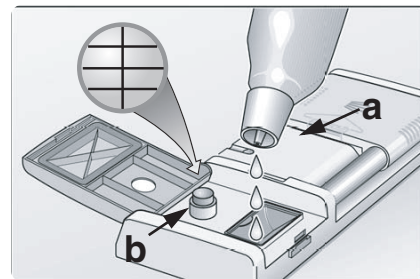

3. Return the rinse agent dispenser cover to its shut position and press it firmly so that it snaps shut.

NOTE: Figure 24b represents a completely empty rinse agent reservoir.

4. Refill the rinse agent dispenser when the rinse agent reservoir level indicator as shown in Figure 24b begins to show a silver background with black lines or when the "Refill Rinse Agent" indicator appears on the dishwasher control panel.

NOTE: After the rinse agent reservoir is filled and the dishwasher door is shut, within a few minutes the "Refill Rinse Agent" indicator will turn off.

Adding Detergent and Rinse Agent (continued)

Filling the Detergent Dispenser (Raised Position)

1. Open the dishwasher door approximately halfway to a 45° angle.

NOTE: The detergent dispenser cover must be open for the detergent dispenser to be placed in the raised position.

2. Press the blue button on the right side of the dispenser as shown in Figure 25. The dispenser cover and cup will swing upward to the raised position.

Figure 25

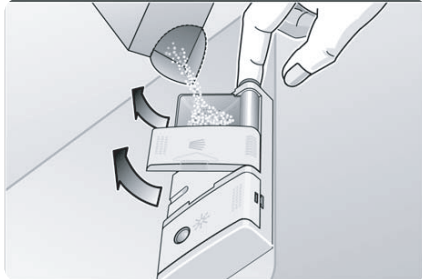

3. Fill the detergent cup as recommended in Table 1.
4. Slide the cover as shown in Figure 26, arrow 1, and press down firmly as shown in Figure 26, arrow 2 so that the cover snaps shut.

Figure 26

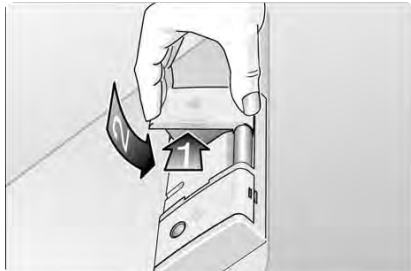

Filling the Rinse Agent Dispenser (Raised Position)

1. Open the dishwasher door approximately halfway to a 45° angle.
2. Open the rinse agent dispenser cover.
3. Pull the filling trough upward so that it snaps into the raised position as indicated by the arrow in Figure 27.

Figure 27

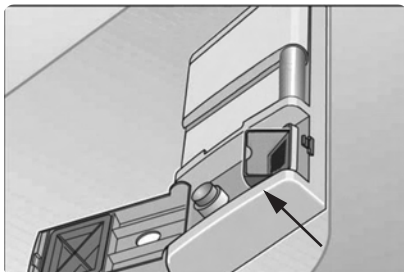

Care and Maintenance

Maintenance Tasks

Certain areas of your dishwasher require occasional maintenance. The maintenance tasks are easy to perform and will ensure continued superior performance from your dishwasher.

Wiping Up Spills and Splash-out

NOTE: Standing water around or under the dishwasher can cause mold growth. Do not allow water from spills and splashout to remain around or under your dishwasher.

Water may occasionally splash out of your dishwasher, especially if you interrupt a cycle or open the dishwasher door during a cycle. Immediately wipe up any water that spills or splashes out.

Winterizing Your Dishwasher

⚠ CAUTION

POSSIBLE DISHWASHER DAMAGE: Freezing temperatures can damage your dishwasher. Do not allow water to remain in your dishwasher water supply or drain systems through extended periods of freezing temperatures.

If your dishwasher will not be used for an extended period of time in a location that experiences freezing temperatures (e.g., in a holiday home or through a vacation period), you must drain all the water from the dishwasher interior.

Care and Maintenance

(continued)

Check/Clean the Spray Arm Nozzles

Occasionally check the spray arms to ensure that the spray nozzles are not obstructed. You must remove the spray arms to check them.

To remove the top spray arm:

1. Remove the empty top rack from the dishwasher.
2. Turn the rack upside-down. The top spray arm is held in position by a locking nut as shown in Figure 28a. Turn the locking nut counterclockwise 1/8 turn and remove it, as shown in Figure 28b to release the spray arm.

Figure 28

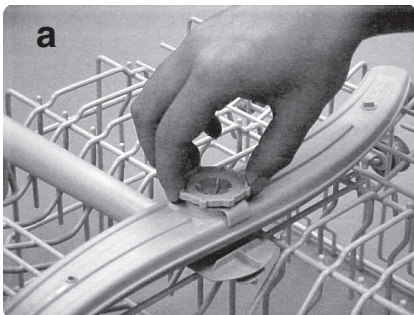

3. Remove the spray arm as shown in Figure 29.

Figure 29



4. Look for obstruction in the spray nozzles.
5. If the spray nozzles need cleaning, flush them under running water.

To reinstall the top spray arm:

1. Return the top spray arm to its installed position.
2. Return the locking nut to its installed position and turn it 1/8 turn clockwise.
3. Return the top rack to the top rack roller guides.

To remove the bottom spray arm:

1. Remove the empty bottom rack from the dishwasher tub.
2. Grasp and lift the bottom spray arm as shown in Figure 30.

Figure 30

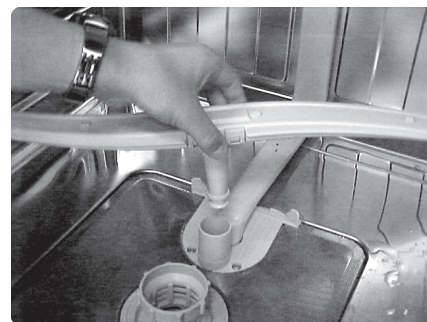

3. Look for obstruction in the spray nozzles.
4. If the spray nozzles need cleaning, flush them under running water.

To reinstall the bottom spray arm:

1. Return the bottom spray arm to its installed position and press it so that it snaps into place.
2. Return the bottom rack to its installed position.

Check/Clean the Stainless Steel Inner Door and Tub

Clean the outer edges of the inside door panel regularly to remove debris that might collect from normal loading.

If spots begin to appear on the stainless steel tub or inner door, make sure the rinse agent reservoir is full.

Care and Maintenance

(continued)

Check/Clean the Filter System

This dishwasher has a filter system that consists of a Large Object Trap/Cylinder Filter assembly and a Fine Filter. Select models have an additional Micro Filter. The filter system is located on the inside of your dishwasher under the lower rack and is easily accessible.

During normal use, the filter system is self-cleaning. You should occasionally inspect it for foreign objects and clean it when necessary.

To Remove the Large Object Trap/Cylinder Filter Assembly:

1. Remove the bottom rack.
2. Grasp the assembly as shown in Figure 31 and turn it counterclockwise 1/4 turn.

Figure 31

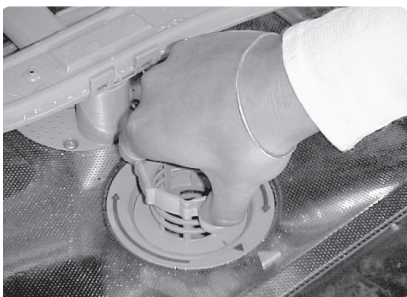

3. Lift out the assembly as shown in Figure 32.

Figure 32

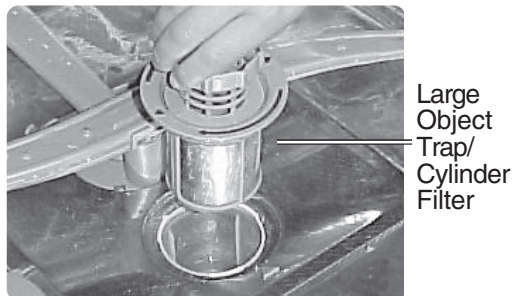

⚠ WARNING

INJURY HAZARD: The large object trap could contain sharp objects. Do not reach into the large object trap with your fingers.

4. Carefully examine the assembly. If you find debris in the Large Object Trap, turn it upside-down and gently tap it on a surface such as a countertop to dislodge and remove the debris. Flush the Cylinder Filter clean by holding it under running water.

To Remove the Fine Filter and the Micro Filter:

1. Lift the Fine Filter from the dishwasher floor as shown in Figure 33 and flush it clean by holding it under running water.

Figure 33

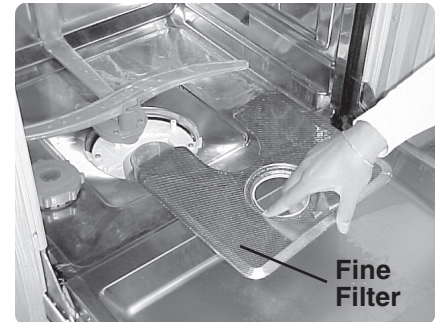

2. Remove the Micro Filter as shown in Figure 34 and flush it clean by holding it under running water.

Figure 34



To reinstall the filter system:

1. Return the Micro Filter (select models) to its installed position.
2. Return the Fine Filter to its installed position.
3. Place the Large Object Trap/Cylinder Filter Assembly into its installed position in the dishwasher floor.
4. Turn the ring handle clockwise 1/4 turn until it is locked.

Figure 35



- The arrow on the ring handle and the arrow on the Fine Filter should point to each other, as shown by the circle in Figure 35.
5. Gently pull the ring handle to ensure that the assembly is locked into place.

Care and Maintenance (continued)

Cleaning the Exterior Door Panel

CAUTION

POSSIBLE DISHWASHER DAMAGE: Harsh chemicals, abrasive cleaners, scouring pads (metal or plastic), or abrasive cloths/paper towels can damage the dishwasher exterior door. Do not use harsh chemicals, abrasive cleaners, scouring pads (metal or plastic), or abrasive cloths/paper towels to clean the dishwasher's exterior door panel.

Colored Doors

Use only a soft cloth that is lightly dampened with soapy water.

Stainless Steel Doors

Use a soft cloth with a nonabrasive cleaner (preferably a liquid spray) made for cleaning stainless steel. For best results, apply the stainless steel cleaner to a cloth and wipe the surface.

Clean the Door Gasket

Regularly clean the door gasket with a damp cloth to remove food particles and other debris.

Self Help

Dishwashers may occasionally exhibit problems that are unrelated to a malfunction of the dishwasher itself. The following information may help you with a dishwasher problem without your having to call a repair person.

Dishes do not dry

The rinse agent dispenser may be empty. Check the rinse agent dispenser and refill it if necessary. Dishware drying can be accelerated and enhanced by opening the dishwasher door slightly and propping it open with the top rack.

Indicator light(s) do not come on

Check the fuse or circuit breaker at your fuse box/breaker box and replace the fuse or reset the breaker if necessary.

Dishwasher does not start

Make certain the dishwasher door is shut and latched.

Suds in dishwasher

You may have used the wrong type of dishwasher detergent. Use only automatic dishwasher detergents.

White spots or streaks left on dishes and glassware

Go to the **Rinse Agent Adjustment** section of this manual for instructions on increasing the amount of rinse agent.

Water not pumped from dishwasher

Make certain the drain hose isn't kinked, clogged, or improperly installed. Make certain a portion of the drain hose is at least 20 inches above the dishwasher's enclosure floor (see the Installation Manual). Filters may be clogged. Make certain the filter system isn't clogged (see the Care and Maintenance section of this manual). The kitchen sink drain may be clogged; you may need a plumber rather than a serviceman for the dishwasher. If an air gap is installed at sink, it may be clogged.

Dishwasher runs a long time

May be due to cold incoming water. Before starting the dishwasher, open the hot water faucet at the sink nearest the dishwasher. Run the water until it runs hot, then turn off the water and start the dishwasher.

Rattling noises

Utensils may not be properly arranged.

Machine cycle does not advance to rinse

NOTE: The **Installation** instructions that came with your dishwasher will help you with the following instructions.

The water supply line may be shut off. Check the water supply valve and open it if it's shut.

Detergent dispenser cover will not shut

You may not be correctly shutting the detergent dispenser cover, or a cycle was not finished and should be canceled. Go to the **Adding Detergent and Rinse Agent** section of this manual for instructions on shutting the detergent dispenser cover. Go to the **Operating the Dishwasher** section of this manual for instructions on canceling a cycle.

Unsatisfactory washing results

- Incorrect amount of detergent.
- Utensils incorrectly arranged or rack overloaded.
- Spray arm rotation blocked by utensils.
- Spray arm nozzles need cleaning.
- Filters not properly fitted into position.
- Unsuitable cycle selected.

Cycle Duration/Water Usage Information

NOTE: Cycle duration and water consumption depend largely upon household water temperature and wash load, factors over which the manufacturer has no control. Therefore, the times and quantities in this chart are approximate.

Cycle	Cycle Time (in minutes)	Cycle Time with POWERBOOST™	Wash Temp (Fahrenheit)	Rinse Temp (Fahrenheit)		Water (Gallons)
Auto Super Wash	104-133	90	151 - 160	156	X	6.5 - 8.8
Auto Wash	94-107	72	122 - 135	156	X	3.6 - 7.1
Auto Delicate Wash	92-100	63	113 - 122	156	X	3.1 - 4.8
Party Wash	41	Not Available	113	131		3.4
Rinse and Hold	8	Not Available	No Heat	No Heat		1.3
Regular	114	Not Available	122-135	156		3.6 - 7.1
Enviro Care	128	Not Available	122	156		4.5
Glass Care	55	Not Available	122	140		3.6
Extreme Wash	122	Not Available	158	162		10.7



Certified to
ANSI/NSF 184

The NSF Symbol

A dishwasher or a dishwasher cycle that has the NSF symbol has been certified by the National Sanitation Foundation (NSF) to meet very strict requirements of wash time and water temperature to ensure dishware and kitchenware sanitization. These requirements are explained in the document ANSI/NSF 184, Residential Dishwashers. More information on NSF Certification is available at the NSF website, <http://www.nsfconsumer.org/home/appliances.asp>.

Your dishwasher is NSF Certified. The dishwasher cycles that are NSF certified are Auto Super Wash, Auto Wash and Auto Delicate Wash. When these cycles are complete, the "Sanitized" indicator on your dishwasher control panel will illuminate.

NOTE: If your household water supply is too hot, your dishwasher's heating time may be reduced and the "Sanitized" light or symbol may not illuminate. Your dishwasher Installation instructions has information on the recommended temperature for your household hot water supply.

Customer Service

Your Bosch dishwasher requires no special care other than that described in the Care and Maintenance section. If you are having a problem with your dishwasher, before calling for service please refer to the Self Help section. If service is necessary, contact your dealer or installer or an authorized service center. Do not attempt to repair the appliance yourself. Any work performed by unauthorized personnel may void the warranty.

If you are having a problem with your Bosch dishwasher and are not pleased with the service you have received, please take the following steps (in the order listed below) until the problem is corrected to your satisfaction:

1. Contact your installer or the Bosch Authorized Service Contractor in your area.
2. E-mail us from the customer service section of our website, www.boschappliances.com.
3. Write us at the address below:
BSH Home Appliances, Corp.
5551 McFadden Avenue
Huntington Beach, CA 92649
4. Call us at 1-800-944-2904.

Please be sure to include (if you are writing), or have available (if you are calling), the following information:

- Model number
- Serial number
- Date of original purchase
- Date the problem originated
- Explanation of the problem

You will find the model and serial number information on the label located on the right edge of the dishwasher door as shown in Figure 36.

Also, if you are writing, please include a daytime phone number where you can be reached.

Please make a copy of your invoice and keep it with this manual.

Figure 36

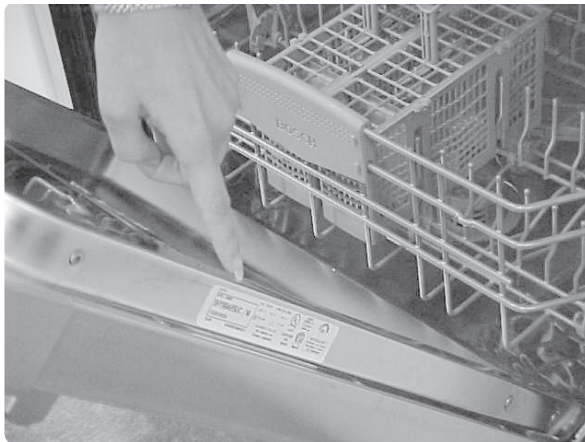

Model and Serial Number Label

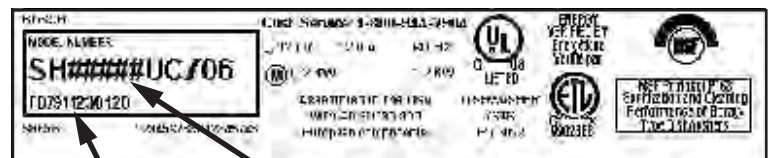

Serial Number Model Number

Statement of Warranties - Bosch Dishwashers

The warranties provided by BSH Home Appliances ("Bosch") in this Statement of Warranties apply only to Bosch Dishwashers sold to the first using purchaser by Bosch or its authorized dealers, retailers, or service centers in the United States or Canada. The Warranties provided herein are not transferrable. TO OBTAIN WARRANTY SERVICE, CONTACT THE NEAREST BOSCH AUTHORIZED SERVICE CENTER OR CALL 1-800-944-2904 OR WRITE BSH HOME APPLIANCES CORP. DIRECTLY AT 5551 McFADDEN AVENUE, HUNTINGTON BEACH, CA 92649. BE SURE TO PROVIDE YOUR DISHWASHER'S MODEL, SERIAL NUMBER, PURCHASE DATE, AND THE SELLER'S NAME AND ADDRESS.

*Date of installation shall refer to the earlier of the date the dishwasher is installed or ten business days after the delivery date.

1 Year Full Limited Warranty from Date of Installation*: Bosch will repair or replace any component part that proves defective under conditions of normal home use free of charge, labor and shipping costs included. Repair service must be performed by an Authorized Bosch Service Center (All cosmetic defects must be reported within 30 days of installation).

2 Year Limited Warranty from Date of Installation*: Bosch will provide replacement parts free of charge for any component part that proves defective under conditions of normal home use, labor charges excluded.

5 Year Limited Warranty on Electronics from Date of Installation*: Bosch will repair or replace any microprocessor or printed circuit boards that prove defective under conditions of normal home use during the second through the fifth year from the date of installation, labor charges excluded.

5 Year Limited Warranty from Date of Installation*: Bosch will replace the upper or lower dish rack (excluding rack components) free of charge, if the rack proves defective in materials or workmanship under conditions of normal home use during the second through the fifth year, labor charges excluded.

Lifetime Warranty against Stainless Steel Rust Through from Date of Installation: Bosch will replace your dishwasher with the same model or a current model that is equivalent or better in functionality if the inner liner should rust through under conditions of normal home use, labor charges excluded. Bosch will replace the stainless steel door of any dishwasher if the door should rust through under conditions of normal home use, labor charges excluded.

EXCLUSIONS: This warranty does not cover service calls or repairs to correct the installation of the dishwasher, to provide instructions on the use of your dishwasher, to replace fuses or to correct plumbing or the electric wiring in your home or to repair any dishwasher the use of which was in a manner other than what is normal and customary for home use. In addition, the warranties provided in this Statement exclude any defects or damage arising from accident, alteration, misuse, abuse, improper installation, unauthorized service work, external forces beyond Bosch's control, such as fire, flood, and other acts of God, or installation not in accordance with local electrical or plumbing codes. Labor charges incurred in the repair or replacement of any dishwasher more than one year from date of installation shall not be covered by this warranty. Any and all replaced and/or repaired parts shall assume the identity of the original for purposes of the applicable warranty period.

TO THE EXTENT PERMITTED BY LAW, THIS WARRANTY IS IN LIEU OF ALL OTHER EXPRESS AND IMPLIED WARRANTIES, INCLUDING THE IMPLIED WARRANTIES OF MERCHANTABILITY AND FITNESS FOR A PARTICULAR PURPOSE. BOSCH DOES NOT ASSUME ANY RESPONSIBILITY FOR INCIDENTAL OR CONSEQUENTIAL DAMAGES.

Félicitations et merci de Bosch !

Merci d'avoir choisi un lave-vaisselle Bosch. Vous rejoignez un bon nombre de consommateurs qui requièrent un rendement silencieux et de qualité supérieur de leur lave-vaisselle.

Ce guide a été écrit pour la sécurité et le côté pratique. L'information contenue ici est très importante. Nous recommandons fortement de lire ce guide avant d'utiliser le lave-vaisselle la première fois.

Pour en connaître plus sur le lave-vaisselle et les accessoires disponibles, ainsi que sur les autres appareils de haute qualité Bosch, visiter notre site web www.boschappliances.com.

Il est possible de communiquer avec nous pour toutes questions ou tout commentaire au 1.800.944.2904, ou nous écrire à :

BSH Home Appliances, Corp.
5551 McFadden Avenue
Huntington Beach, CA 92649

Merci !

Table des matières

INSTRUCTIONS DE SÉCURITÉ IMPORTANTES	2
Composants du lave-vaisselle	3
Caractéristiques	3
Matériaux	4
Préparation et chargement du lave-vaisselle	5
Chargement du panier à ustensiles	8
Fonctionnement	9
Sélection d'un cycle de lavage	9
Sélection d'une option	10
Ajout de détergent et d'agent de rinçage	13
Entretien	15
Aide	19
Information sur la durée du cycle et l'utilisation d'eau.....	20
Service à la clientèle	21
Énoncé de garantie	22

Instructions de sécurité importantes

⚠ AVERTISSEMENT

RISQUE DE BLESSURE/MORT - Il peut en résulter des blessures sérieuses ou la mort si le lave-vaisselle indiqué dans ce guide n'est pas actionné correctement ou à d'autres fins. Ne pas utiliser ce lave-vaisselle d'autres façons que celles indiquées dans ce guide.

- Utiliser ce lave-vaisselle seulement pour l'usage auquel il est destiné, soit laver la vaisselle et les ustensiles.
- Le lave-vaisselle est doté d'un guide qui comprend les instructions d'**installation** et les instructions d'**utilisation et d'entretien**. Lire et comprendre toutes les instructions avant d'utiliser le lave-vaisselle.
- Utiliser seulement les détergents ou les agents de rinçage destinés aux lave-vaisselle et les tenir hors de la portée des enfants.
- Au moment de charger les articles :
 - Repérer les articles affûtés afin qu'ils n'endommagent pas le joint de porte.
 - Charger les couteaux et articles affûtés avec les manches vers le HAUT pour ne pas se blesser.
- Ne pas laver des articles en plastique à moins qu'ils ne portent la mention «vont au lave-vaisselle». Pour ceux qui ne sont pas marqués, vérifier les recommandations du fabricant.
- Ne pas actionner l'appareil si les panneaux latéraux ne sont pas en place.
- Ne pas jouer ni outrepasser les contrôles et les verrouillages.
- Ne pas abuser, s'asseoir ni se tenir debout sur la porte ni les paniers.
- Pour réduire le risque de blessures, ne pas laisser les enfants jouer avec ou dans le lave-vaisselle.

- Dans certains cas, de l'hydrogène peut se produire dans un système d'eau chaude non utilisé pendant plus de deux semaines. Il s'agit d'un gaz explosif. Avant d'utiliser l'appareil branché sur un tel système d'eau chaude, ouvrir tous les robinets d'eau chaude et laisser couler quelques minutes. Ceci dégage l'hydrogène accumulé. Comme ce gaz est explosif, ne pas fumer ni utiliser une flamme nue à ce moment.
- Retirer la porte au moment de jeter un vieux lave-vaisselle.
- Pour éviter tout dommage possible et la moisissure sur le plancher, ne pas laisser l'eau s'accumuler sous ou autour du lave-vaisselle.

⚠ AVERTISSEMENT

RISQUE DE CHOC ÉLECTRIQUE - il peut résulter un risque de choc électrique si l'alimentation électrique au lave-vaisselle indiqué dans ce guide n'est pas mise à la terre adéquatement. Ne pas utiliser l'appareil en cas d'incertitude relativement à la mise à la terre ou à une installation inadéquate.

INSTRUCTIONS DE MISE À LA TERRE

Cet appareil doit être mis à la terre sur un système de câblage permanent en métal ou un conducteur de mise à la terre d'équipement doit être acheminé avec les conducteurs de circuit et branché sur la borne de mise à la terre d'équipement ou au fil du lave-vaisselle. Voir les **Instructions d'installation** comprises avec le lave-vaisselle pour plus de détails sur les exigences électriques.

CONSERVER CES INSTRUCTIONS !

Composants du lave-vaisselle

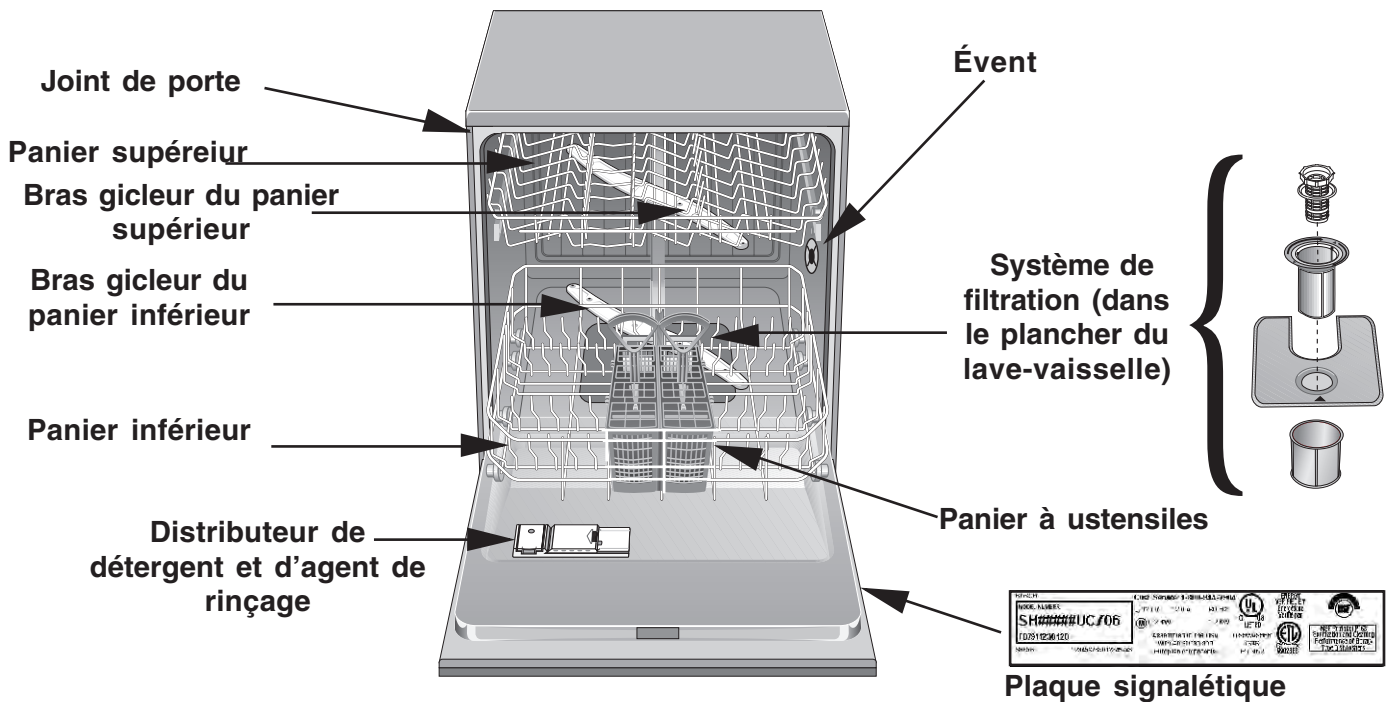

Caractéristiques

Système de réduction de bruit AVS^{MC} : système à deux pompes, moteur à suspension et triple isolation rendent le lave-vaisselle le plus silencieux en Amérique du Nord.

Séchage par condensation : rinçage final à température élevée, cuve en acier inoxydable à faible température et l'action de l'agent de rinçage donnent un séchage hygiénique, efficace énergiquement et économiquement.

Affichage numérique à rebrous : affichage numérique comptant à rebrous le temps résiduel d'un cycle et aussi utilisé pour régler les options.

Lavage exact : réduction d'eau, de la consommation d'énergie et du bruit en distribuant de façon alternative l'eau par les bras supérieur, inférieur ou les deux.

Faible utilisation d'eau : aussi peu que 3,1 gallons au cycle délicat automatique.

Système de filtration : 4 filtres assure la distribution d'eau propre et protègent la pompe principale et de drainage des objets étrangers.

Chauffe-eau Flow-Through^{MC} : chauffe l'eau jusqu'à 161 °F.

Paniers en nylon : élimine les coupures et sont dotés d'une garantie de 5 ans.

Voyant d'agent de rinçage : l'affichage indique d'ajouter de l'agent de rinçage, au besoin.

Voyant hygiénique : indiquant que la vaisselle est désinfectée selon les normes de la Fondation sanitaire nationale.

SENSOTRONIC^{MC} : vérifie la condition de l'eau et décide si un second remplissage d'eau fraîche est nécessaire.

Grande cuve en acier inoxydable : surface intérieure sans rouille, hygiénique avec garantie à vie.

Arrêt d'eau : dispositif de sécurité qui arrête le débit d'eau, si de l'eau est détectée à la base du lave-vaisselle.

Chaleur de séchage supplémentaire : augmente la température de l'eau de rinçage, pour un meilleur séchage.

Manchons pour tasses : repliables pouvant accommoder tasses et grands ustensiles.

Caractéristiques

(suite)

Signal de fin de cycle : retentit lorsque le lave-vaisselle a terminé le lavage et le séchage de la vaisselle.

Différé : pour différer la mise en marche d'un cycle de lavage jusqu'à 24 heures.

Panier à couteaux : conçu pour bien maintenir les ustensiles et l'argenterie

Panier supérieur RACKMATIC^{MC} à hauteur réglable : abaisser le panier supérieur pour accommoder les grands articles ou le soulever pour plus d'espace dans le panier inférieur.

Dents à rabat des paniers : pour encore plus de commodité.

POWERBOOST^{MC}: L'on peut réduire la durée pour compléter un cycle de lavage en préchauffant.

INFOLIGHT^{MC}: voyant DEL rouge éclairant le plancher pour indiquer que l'appareil fonctionne.

OPTIDRY^{MC}: détecte si l'appareil a peu d'agent de rinçage et règle automatiquement le séchage.

Contrôles CLEAR TOUCH^{MC} : se nettoient facilement et empêchent l'activation accidentelle.

Fixation de panier : permet d'ajouter des manchons repliables pour le panier inférieur.

Matériaux

REMARQUE : avant d'utiliser le lave-vaisselle la première fois, lire cette section. Certains articles ne conviennent pas au lave-vaisselle et doivent être lavés à la main, d'autres requièrent un emplacement spécial. Communiquer avec le fabricant.

Recommandés

Aluminium : anodisé coloré peut à la longue s'estomper. Les minéraux dans l'eau peuvent causer des taches pouvant habituellement être enlevées à l'aide d'un tampon en laine d'acier avec savon.

Porcelaine, cristal, faïence : certaines pièces peintes à la main peuvent se décolorer ou tacher. Laver à la main. Positionner les verres fragiles afin qu'ils ne se touchent pas ni ne touchent aux autres pièces pendant le lavage.

Enduit non adhésif : appliquer un peu d'huile végétale sur les surfaces après le séchage.

Plastique : s'assurer que les articles vont au lave-vaisselle.

Acier inoxydable, argenterie : ne doivent pas entrer en contact avec d'autres pièces.

Non recommandés

Acrylique : des craquelures peuvent se produire.

Pièces collées : l'adhésif collant les joints de pièces en plastique, bois, os, cuivre, étain, etc. peut se décoller.

Manche en os : peut se séparer.

Fer : rouille, laver à la main et assécher immédiatement.

Articles n'allant pas au lave-vaisselle : le lave-vaisselle est destiné au lavage d'articles de cuisine SEULEMENT.

Étain, laiton, bronze: ternis. Laver à la main et assécher immédiatement

Fer blanc : rouille. Laver à la main et assécher immédiatement.

Bois : les bols, ustensiles, manches en bois peuvent craqueler, voiler et perdre leur fini.

Préparation et chargement

Préparation du lave-vaisselle

Ne pas prélever les articles peu sales.

Enlever les grosses particules d'aliments, os, graines, cure-dents et graisse.

Les articles avec taches incrustées nécessitent un trempage et un récurage à la main.

Chargement du lave-vaisselle

⚠ ATTENTION

DOMMAGE AU LAVE-VAISSELLE : charger l'appareil avec des objets comme du papier, sac de plastique, matériaux d'emballage, etc. peuvent endommager le lave-vaisselle. Ne pas mettre des articles autres que de la vaisselle et des ustensiles pouvant aller au lave-vaisselle.

Vérifier la rubrique **Matériaux** dans ce guide concernant les articles allant au lave-vaisselle.

Charger seulement des articles allant au lave-vaisselle.

Charger les articles afin que l'eau les atteigne tous.

Placer les casseroles, tasses, bols et verres à l'envers dans les paniers.

Séparer les articles fabriqués de métaux différents.

Accessoires panier supérieur

Panier supérieur RACKMATIC^{MC} à hauteur réglable

Peut être baissé pour accommoder les grands articles dans le panier supérieur ou soulever pour plus d'espace dans le panier inférieur.

Pour abaisser le panier supérieur :

1. Tirer le panier hors du lave-vaisselle jusqu'à la butée.
2. Presser les poignées RACKMATIC^{MC} vers l'intérieur comme à la figure 1 et laisser le panier tomber.

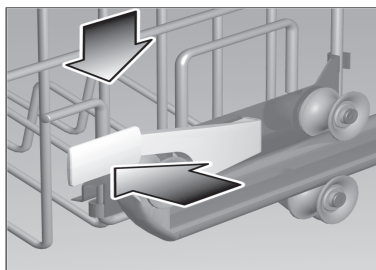
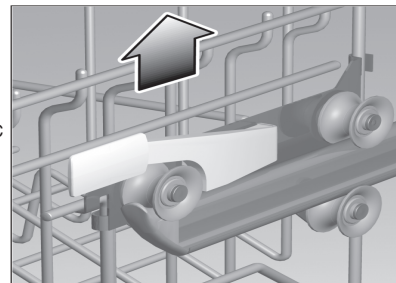

Figure 1

Pour soulever le panier supérieur :

1. Tirer le panier hors du lave-vaisselle jusqu'à la butée.
2. Saisir le haut du panier au-dessus des poignées RACKMATIC^{MC} et tirer vers le haut comme à la figure 2 jusqu'à ce que les poignées RACKMATIC^{MC} se verrouillent en position (il n'est pas nécessaire de presser sur les poignées RACKMATIC^{MC} Figure 2 pour soulever le panier).



REMARQUE : avant de pousser le panier dans l'appareil, s'assurer que la hauteur est la même des deux côtés. Autrement, la porte ne se fermera pas et le bras gicleur peut ne pas se brancher sur l'alimentation en eau.

3. Pousser le panier dans le lave-vaisselle.

Dents à rabat

Rabattre les dents pour faciliter le chargement des paniers.

Saisir la tige comme à la figure 3 et replier vers le bas.



Figure 3

Manchons à tasses

En plus des tasses, les manchons peuvent tenir de grands articles.

Saisir le manchon comme à la figure 4 et les replier. Placer les tasses à l'envers dans les manchons.



Figure 4

Préparation et chargement (suite)

Accessoires panier supérieur

Panier à ustensiles

Le panier à couteau est une tablette additionnelle pour placer les couteaux et autres grands ustensiles. Il est fixé sur le bord du panier supérieur.

Placer les couteaux avec la lame vers le bas, figure 5.

Figure 5

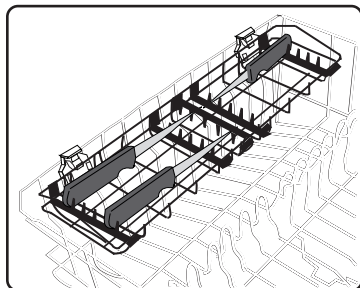

Chargement du panier supérieur

Figure 6

Figure 6 indiquant comment placer une charge typique dans le panier supérieur.

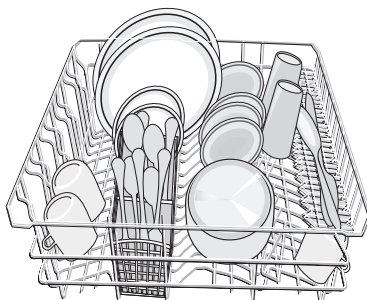
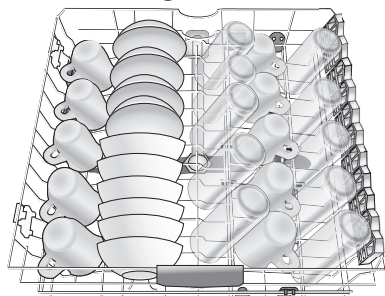

Figure 7

Figure 7 indiquant comment placer une charge typique de 10 couverts dans le panier supérieur.



(AHAM DW-1 10 couverts)

Figure 8

Figure 8 indiquant comment placer une charge de 12 couverts

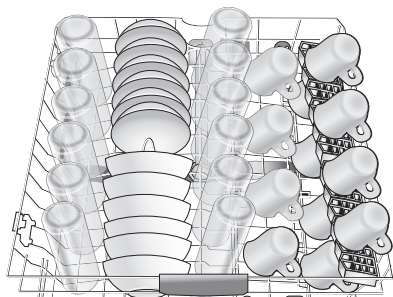

(AHAM DW-1 12 couverts)

REMARQUE : en poussant le panier supérieur dans le lave-vaisselle, le pousser au fond de la cuve pour que le bras gicleur se branche sur l'alimentation en eau.

Accessoires panier inférieur

Dents à rabat

Rabattre les dents pour faciliter le chargement des paniers.

Figure 9

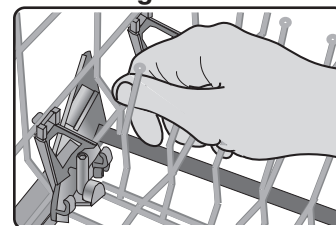

Saisir la tige comme à la figure 9 et replier vers le bas.

Fixation du panier

Le panier est doté de deux manchons à tasses additionnels pour placer les tasses et les grands ustensiles de cuisine. Il est installé sur le bord arrière du panier inférieur.

Assemblage du panier

Faire glisser la fixation de panier vers l'intérieur, en gardant les longues dents à l'intérieur du panier métallique supérieur (a) et à l'extérieur du panier métallique inférieur (b), voir figure 10. Les petites dents s'enclenchent en place, figure 12.

Figure 10



Vue du coin arrière du panier

Figure 11

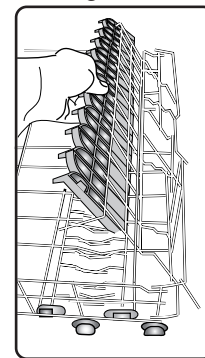
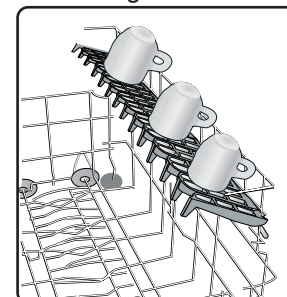

Figure 12

Utilisation du panier

Pour utiliser le panier, replier le manchon à tasses et y placer les articles à laver, figure 12.



Préparation et chargement (suite)

Chargement du panier inférieur

REMARQUE : ne pas obstruer l'évent du côté droit de la cuve. Placer les grands articles comme planche à découper, tôle à biscuits du côté gauche, au centre ou à l'arrière du panier.

Placer les grands articles dans le panier inférieur. Mettre les casseroles à l'envers. Figure 13 indiquant une charge typique dans le panier inférieur.

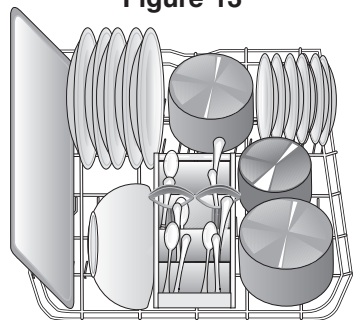

Figure 14 indiquant une charge de 10 couverts dans le panier inférieur.

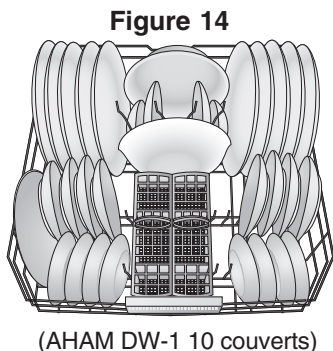
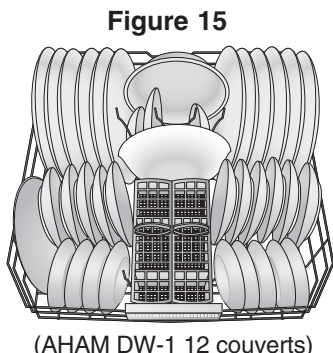

Figure 15 indiquant une charge de 12 couverts dans le panier inférieur.



Lorsque le panier inférieur est chargé, le pousser dans le lave-vaisselle.

Pour charger de grands articles :

1. Enlever le panier supérieur vide et le tirant hors du lave-vaisselle jusqu'à la butée.
2. Tirer le panier vers le haut et le sortir jusqu'à ce que les roulettes se dégagent complètement des guides. Mettre le panier de côté.
3. Repousser les guides dans l'appareil.

4. Insérer le bras pour grands articles dans la sortie gicleur du panier supérieur, le tourner dans le sens horaire pour qu'il se verrouille en place, figure 16.

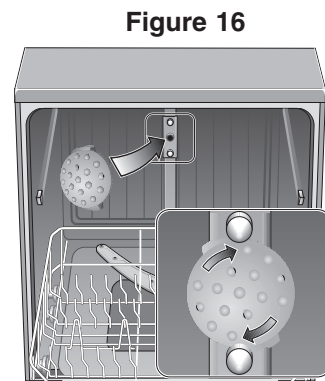

REMARQUE : ne pas obstruer l'évent du côté droit de la cuve. Placer les grands articles comme planche à découper, tôle à biscuits du côté gauche, au centre ou à l'arrière du panier.

5. Placer les grands articles dans le panier inférieur, figure 17.

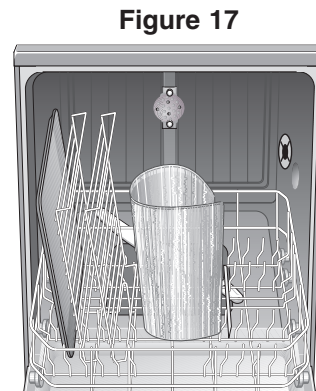

⚠ ATTENTION

DOMMAGE AU LAVE-VAISSELLE : réinstaller le panier supérieur sans enlever le bras pour grands articles peut endommager l'appareil.

Pour enlever le bras gicleur et remettre l'appareil à son état initial :

1. Tourner le bras gicleur dans le sens contre horaire et l'enlever de la sortie.
2. Reprendre le panier supérieur.
3. Incliner le panier supérieur vers le haut et positionner les roulettes sur les guides.
4. Continuer de pousser le panier supérieur jusqu'à ce que les roulettes soient sur les guides.
5. Pousser dans le lave-vaisselle.

Chargement du panier à ustensiles

⚠ AVERTISSEMENT

RISQUE DE BLESSURES : couteaux et autres objets affûtés placés avec les manches vers le bas dans le panier peut causer des blessures. Lorsque possible, ne pas charger ces articles ainsi. Ne pas laisser les enfants manipuler ni jouer avec des ustensiles affûtés.

Garder les couteaux et autres objets affûtés hors de la portée des enfants.

REMARQUE : le couvercle du panier à ustensiles peut être plié pour accommoder de grands objets.

Avec le couvercle abaissé, charger le panier à ustensiles selon les suggestions à la figure 18 en plaçant les couteaux avec les manches vers le haut et les cuillères et fourchettes avec les manches vers le bas

Figure 18

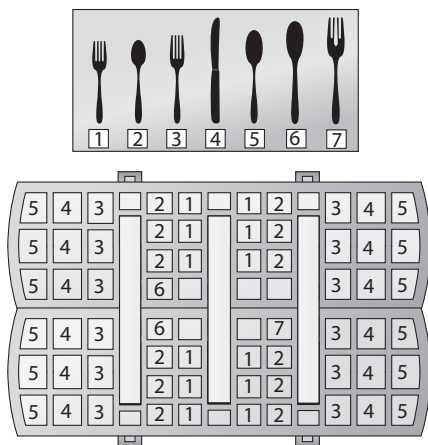

Si de grands articles ou de forme variée sont chargés dans le panier à ustensiles avec couvercle relevé, les charger afin qu'ils ne soient pas coller les uns aux autres. Mettre les manches de couteaux et objets affûtés vers le haut.

Le panier se sépare pour faire deux demies pouvant être placées de différentes positions dans le panier inférieur pour maximiser la charge.

Pour séparer le panier à ustensiles :

1. Saisir le panier et faire glisser dans des directions opposées, figure 19a.

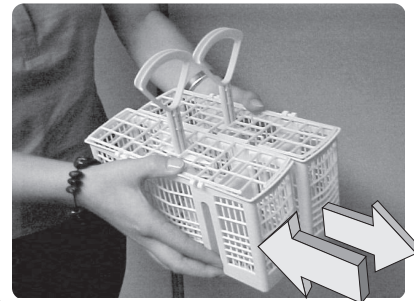

Figure 19a

2. Séparer les deux demies, figure 19b.

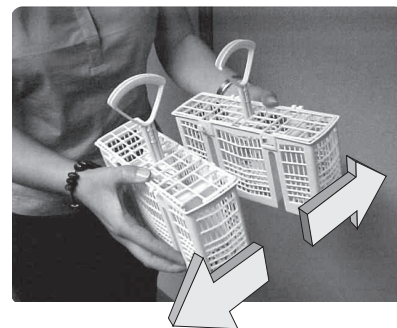
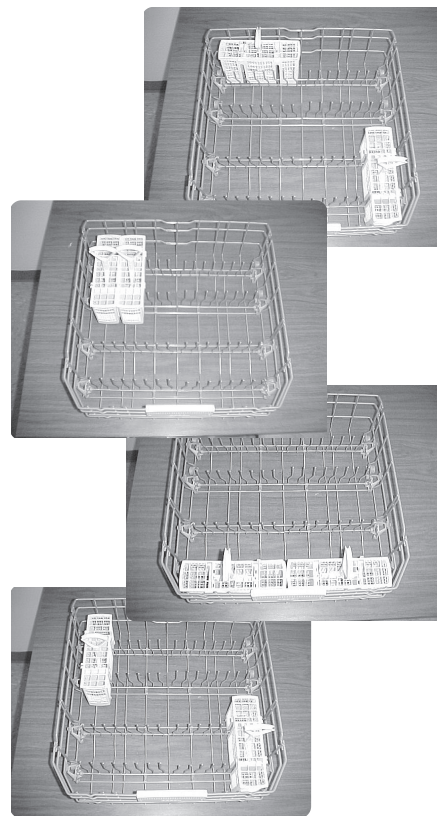

Figure 19b

3. Voir figure 20 pour les suggestions d'emplacement des deux demies.

Figure 20



Fonctionnement



Contrôles, touches et affichage du lave-vaisselle

Avant de commencer

Contrôles à effleurement

Ce nouveau lave-vaisselle est doté de la toute dernière technologie **CLEARTOUCH^{MC}**.

Afin d'activer la touche, placer tout le doigt sur la touche désirée et maintenir 3 secondes. La tenue 3 secondes est destinée à empêcher l'activation accidentelle.

Sélection de la langue

Avant d'utiliser le lave-vaisselle, sélectionner la langue.

À la première mise en circuit de l'appareil, l'écran de sélection de langue (voir ci-dessus,

Contrôles, touches et affichage du lave-vaisselle) figure.

Langues disponibles :

1. AE = anglais américain
2. CF = français canadien
3. MS = espagnol mexicain

L'abréviation «AE» clignote. Pour une langue différente, presser - ou + jusqu'à ce que la langue désirée clignote.

Sauvegarder en pressant la touche MENU/OK.

Si l'on sélectionne la mauvaise langue :

1. Presser ON/OFF pour mettre l'appareil hors circuit.
2. Presser ON/OFF pour mettre en circuit.
3. Presser MENU/OK six fois pour activer l'écran sélection de langue.
4. Si l'on change la langue, presser MENU/OK pour sauvegarder.
5. Au menu options, l'on peut revenir au menu principal en tout temps en pressant START.

Voir **Sélection des options du lave-vaisselle** dans ce guide pour plus de détails.

Sélection d'un cycle de lavage

Après avoir ajouté détergent et agent de rinçage tel qu'indiqué à **Ajout de détergent et d'agent de rinçage**, mettre le lave-vaisselle en circuit en pressant ON/OFF. L'affichage indique le cycle par défaut «lavage automatique».

Pour choisir un cycle différent, presser - ou + jusqu'à ce que l'affichage indique le cycle désiré.

⚠ ATTENTION

DOMMAGE POSSIBLE À LA VAISSELLE : les articles délicats peuvent être endommagés. Ne pas les laver dans le lave-vaisselle s'il y a un risque que ces articles soient endommagés.

Toujours s'assurer que la vaisselle va au lave-vaisselle. Voir **Matériaux** pour plus de détails.

Sélection du cycle de lavage

Les cycles accessibles de ce menu sont :

Lavage super automatique

Nettoie les articles avec taches tenaces qui requièrent un trempage ou un récurage à la main.

Lavage automatique (par défaut)

Nettoie les articles avec taches moins tenaces.

Lavage délicat automatique

Nettoie les articles délicats et l'argenterie. Un lavage à la main peut être préférable pour ces articles.

Lavage fête

Nettoie la vaisselle peu sale et réduit le temps de lavage. Utiliser ce cycle pour nettoyer les verres et la vaisselle pouvant être nécessaires pendant un événement.

Rinçage et attente

Permet de rincer les aliments d'une charge partielle et attendre jusqu'à ce que le lave-vaisselle soit plein.

Fonctionnement (suite)

Sélection des options

Les réglages par défaut en usine pour toutes les options devraient donner de bons résultats.

Sélection d'options

Accéder aux options disponibles depuis le menu options, comme suit :

Différé

Permet de retarder la mise en marche du cycle choisi jusqu'à 24 h, en tranches de 30 minutes.

REMARQUE : du menu options, l'on peut retourner au menu principal en tout temps en pressant START.

1. Ouvrir suffisamment la porte pour exposer le panneau de contrôles.
2. Presser ON/OFF.
3. Presser MENU/OK une fois pour afficher l'option différée.
4. Presser + ou – jusqu'à ce que l'affichage indique la durée désirée pour le différé.
5. Après avoir choisi la durée, presser MENU/OK pour sauvegarder le réglage. L'affichage indique «Value Stored» (valeur en mémoire) et retourne au menu principal. Si l'on n'a pas choisi une durée, presser START pour revenir au menu principal.
6. Choisir le cycle de lavage désiré en pressant – or +.
7. Fermer la porte. Lorsque la durée s'est écoulée, le lave-vaisselle commence automatiquement jusqu'à la fin du cycle.
8. L'on peut changer le différé et/ou le cycle en tout temps pendant le différé.

POWERBOOST^{MC}

L'on peut réduire la durée pour compléter un cycle de lavage en préchauffant.

REMARQUE : du menu options, l'on peut retourner au menu principal en tout temps en pressant START.

1. Ouvrir suffisamment la porte pour exposer le panneau de contrôles.
2. Presser ON/OFF.
3. Presser MENU/OK deux fois pour afficher l'option **POWERBOOST**.

4. Cette option peut être mise en ou hors circuit en pressant + .
5. Après avoir presser + pour mettre **POWERBOOST** en circuit, presser MENU/OK pour sauvegarder le réglage. L'affichage indique «Value Stored» (valeur en mémoire) et retourne au menu principal. Si l'on n'a pas pressé + pour changer le réglage en cours, presser START pour revenir au menu principal.
6. L'on peut choisir le cycle de lavage désiré en pressant – or +.
7. Presser START et fermer la porte pour activer le cycle.

Séchage extra

Permet de régler la température du rinçage final pour améliorer le séchage ou économiser l'énergie.

REMARQUE : du menu options, l'on peut retourner au menu principal en tout temps en pressant START.

1. Ouvrir suffisamment la porte pour exposer le panneau de contrôles.
2. Presser ON/OFF.
3. Presser MENU/OK trois fois pour obtenir le programme de séchage en cours.
4. Presser + ou – pour passer en séquence les options suivantes :
 - Séchage économique - économise l'énergie.
 - Séchage normal - réglage par défaut en usine.
 - Séchage extra - améliore le rendement de séchage.
5. Après avoir choisi l'option de séchage désirée, presser MENU/OK pour sauvegarder le réglage. L'affichage indique «Value Stored» (valeur en mémoire) et retourne au menu principal. Si l'on n'a pas choisi une option différente, presser START pour revenir au menu principal.
6. Choisir le cycle de lavage désiré en pressant – or +.
7. Presser START et fermer la porte pour activer le cycle.

Fonctionnement (suite)

Signal de fin

Le lave-vaisselle émet une tonalité (5 fois) pour indiquer que la vaisselle est propre et sèche. L'on peut changer le volume ou l'annuler.

REMARQUE : du menu options, l'on peut retourner au menu principal en tout temps en pressant START.

1. Ouvrir suffisamment la porte pour exposer le panneau de contrôles.
2. Presser ON/OFF.
3. Presser MENU/OK quatre fois pour afficher le réglage du signal en cours.
4. Presser + ou – pour la valeur désirée.
 - Signal 6 – le plus fort (par défaut).
 - Signal 0 – signal annulé
5. Après avoir choisi le volume désiré, presser MENU/OK pour sauvegarder le réglage. L'affichage indique «Value Stored» (valeur en mémoire) et retourne au menu principal. Si l'on n'a pas changer le volume, presser START pour revenir au menu principal.
6. L'on peut choisir le cycle de lavage désiré en pressant – or +.
7. Presser START et fermer la porte pour activer le cycle.

Réglage de l'agent de rinçage

Permet de régler la quantité d'agent de rinçage que distribue le lave-vaisselle pour contrôler les taches et les rayures.

REMARQUE : du menu options, l'on peut retourner au menu principal en tout temps en pressant START.

1. Ouvrir suffisamment la porte pour exposer le panneau de contrôles.
2. Presser ON/OFF.
3. Press the MENU/OK button five times to display the current rinse agent setting.
4. Presser + ou – pour afficher la quantité d'agent de rinçage désirée.
5. Si les verres sont tachés, presser + pour augmenter la quantité. S'ils sont rayés, presser – pour diminuer la quantité.
 - Agent de rinçage 6 – quantité maximale disponible

- Agent de rinçage 4 - par défaut
- Agent de rinçage 0 – agent de rinçage annulé

6. Après avoir choisi la quantité désirée, presser MENU/OK pour sauvegarder le réglage. L'affichage indique «Value Stored» (valeur en mémoire) et retourne au menu principal. Si l'on n'a pas changer la quantité, presser START pour revenir au menu principal.
7. L'on peut choisir le cycle de lavage désiré en pressant – or +.
8. Presser START et fermer la porte pour activer le cycle.

Sélection de langue pour l'affichage

Permet de choisir la langue de l'affichage. À la première utilisation, cet écran figure automatiquement.

REMARQUE : du menu options, l'on peut retourner au menu principal en tout temps en pressant START.

1. Ouvrir suffisamment la porte pour exposer le panneau de contrôles.
2. Presser ON/OFF.
3. Presser MENU/OK six fois pour afficher le réglage du signal en cours.
4. Les langues disponibles sont :
 - AE = anglais américain
 - CF = français canadien
 - MS = espagnol mexicain
5. Presser + ou – jusqu'à ce que la langue désirée figure.
6. Après avoir choisi la langue désirée, presser MENU/OK pour sauvegarder le réglage. L'affichage indique «Value Stored» (valeur en mémoire) et retourne au menu principal. Si l'on n'a pas changer la langue, presser START pour revenir au menu principal.
7. L'on peut choisir le cycle de lavage désiré en pressant – or +.
8. Presser START et fermer la porte pour activer le cycle.

Fonctionnement (suite)

Programmes standard

Les cycles de lavage disponibles qui sont dans ce menu dissimulé sont des cycles spéciaux pouvant être utilisés à des fins spéciales.

REMARQUE : du menu options, l'on peut retourner au menu principal en tout temps en pressant START.

1. Ouvrir suffisamment la porte pour exposer le panneau de contrôles.
2. Presser ON/OFF.
3. Presser MENU/OK sept fois pour afficher «STANDARD PROGRAMS» (programmes standard).
4. Une fois «STANDARD PROGRAMS» affiché, presser + une fois pour afficher les cycles disponibles qui sont :
 - Régulier – cycle de lavage normal
 - Environnement – réduit la consommation d'eau et d'énergie
 - Verre – réduit la température pour minimiser les dommages aux verres.
 - Lavage extrême - pour taches d'aliments tenaces difficiles à enlever
5. L'on peut choisir le cycle de lavage désiré en pressant – or +.
6. Lorsque le réglage désiré s'affiche, presser START et fermer la porte pour activer le cycle.

Mise en marche du lave-vaisselle

Lorsque le cycle approprié et les options figurent à l'affichage, l'on peut ajouter le détergent et l'agent de rinçage comme indiqué à **Ajout de détergent et d'agent de rinçage**, presser START et fermer la porte

Après avoir pressé START, l'affichage indique :

- «Close the door» (fermer la porte).
- Temps estimé qui s'ajuste pendant le cycle en fonction de la température de l'eau qui entre et des options choisies.
- Nom du cycle en cours
- «Return» (retour) (permet de choisir un autre cycle).

Fermer la porte. Le lave-vaisselle commence et fonctionne jusqu'à la fin du cycle. Lorsque la porte est fermée, le voyant **INFOLIGHT^{MC}** s'allume et projète un cercle rouge sur le plancher pour indiquer que l'appareil fonctionne.

À la fin du cycle, le lave-vaisselle émet une tonalité (5 fois). L'affichage indique brièvement «Clean» (propre) et le voyant **INFOLIGHT** s'éteint automatiquement.

REMARQUE : pour accélérer et maximiser le séchage, ouvrir la porte, tirer le panier supérieur de quelques pouces pour maintenir la porte ouverte légèrement. Appuyer la porte contre le panier.

Interruption de cycle

AVERTISSEMENT

RISQUE DE BRÛLURE : risque de brûlures sérieuses si l'on ouvre promptement la porte pendant un cycle de lavage ou rinçage. Ne pas ouvrir complètement la porte pendant au moins 10 secondes ou jusqu'à ce que les bruits d'eau cessent.

Ouvrir suffisamment le porte pour exposer le panneau de contrôle. L'affichage indique :

- «Cancel Program» (programme annulé).
- «Close the door» (fermer la porte).
- Le temps résiduel du cycle
- Le cycle sélectionné.
- La phase du cycle.

Pour continuer le cycle, fermer la porte. Le lave-vaisselle reprend automatiquement et poursuit le cycle choisi.

Fonctionnement (suite)

Annulation d'un cycle

Ouvrir suffisamment la porte pour exposer le panneau de contrôle. L'affichage indique :

- «Cancel Program» (programme annulé).
- «Close the door» (fermer la porte).
- Le temps résiduel du cycle
- Le cycle sélectionné.
- La phase du cycle.

Presser **-**, l'affichage indique : «To drain - close the door» (pour drainer, fermer la porte).

Fermer la porte du lave-vaisselle.

Lorsque le lave-vaisselle a drainé, il émet une tonalité (5 fois).

Ouvrir la porte. L'affichage indique brièvement «Clean» (propre) et se met automatiquement hors circuit après 5 secondes.

Décharger le lave-vaisselle

Il est recommandé de décharger le panier inférieur d'abord.

Enlever et décharger le(s) panier(s) à ustensiles, faciles à retirer.

Décharger le panier supérieur.

Ajout de détergent et d'agent de rinçage

Détergent

⚠ ATTENTION

DOMMAGE AU LAVE-VAISSELLE : l'utilisation de détergent à la main peut endommager l'appareil. Ne pas utiliser de détergent pour laver la vaisselle à la main dans le lave-vaisselle.

Utiliser seulement du détergent spécifiquement conçu pour lave-vaisselle.

⚠ ATTENTION

DOMMAGE À LA VAISSELLE : trop de détergent dans une eau douce peut causer des rayures. Ne pas trop utiliser de détergent si l'eau est douce.

Le distributeur de détergent est doté de lignes pour mesurer la quantité de 15 ml et 25 ml. Avec 45 ml, le distributeur est complètement rempli.

REMARQUE : en cas de doute sur la qualité de l'eau, utiliser 15 ml de détergent. Augmenter la quantité au besoin au minimum nécessaire pour avoir une vaisselle et des verres propres.

Utiliser les lignes du distributeur de détergent comme guide pour mesurer les quantités de détergent recommandées au tableau 1.

Tableau 1 - Quantité recommandée

Cycle lavage	Unité de mesure	Type d'eau		
		Calcaire	Moyenne	Douce
Lavage super auto	ml	45	45	25-45
	C. à ta.	3.5	3.5	1.75 to 3.5
Lavage auto	ml	25-45	25	15-25
	C. à ta.	1.75 to 3.5	1.75	1 to 1.75
Délicat auto	ml	25	15-25	15
	C. à ta.	1.75	1 to 1.75	1
Lavage fête	ml	15-25	15	15
	C. à ta.	1 to 1.75	1	1
Rinçage et attente		Aucune	Aucune	Aucune

Ajout de détergent et d'agent de rinçage (suite)

Agent de rinçage

Toujours utiliser un agent de rinçage liquide, même si le détergent contient un agent de rinçage ou un additif de séchage afin d'obtenir un bon séchage et un bon entretien de la vaisselle et du lave-vaisselle.

L'affichage indique «Refill Rinse Agent» (remplir d'agent de rinçage) lorsque le godet doit être rempli. Lorsque ajouté, «Refill Rinse Agent» disparaît.

Filling the Detergent and Rinse Agent Dispenser

The detergent and rinse agent dispenser can be filled from two positions: the lowered position, with the dishwasher door fully open or the raised position, from a more comfortable posture with the dishwasher door half-open.

Remplissage du distributeur de détergent (position abaissée)

1. Remplir tel qu'il est indiqué au tableau 1.
2. Faire glisser le couvercle, figure 21, flèche 1 et presser fermement, figure 21, flèche 2 pour qu'il s'enclenche.

Figure 21

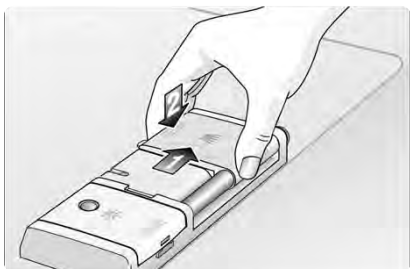

Ouvrir le couvercle du distributeur de détergent (position inférieure)

REMARQUE : presser sur la languette de dégagement bleue n'ouvre pas le couvercle.

1. Presser la languette de dégagement bleue, figure 22.
2. Le couvercle glisse vers la gauche.

Figure 22

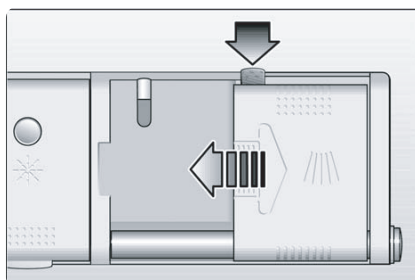

Remplissage du distributeur d'agent de rinçage (position abaissée)

1. Presser le bouton de dégagement bleu, figure 23 et soulever le couvercle.

Figure 23

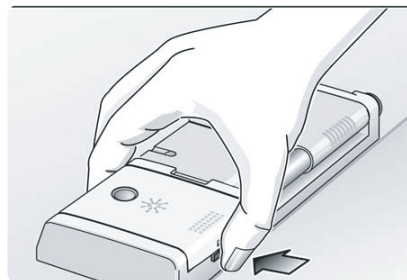

2. Ajouter de l'agent de rinçage liquide, figure 24a jusqu'à ce que le réservoir soit plein.

Figure 24

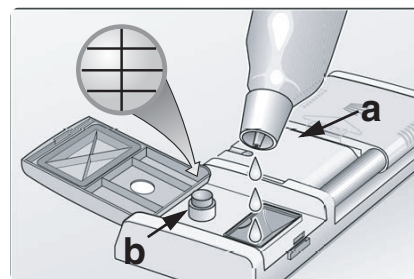

3. Remettre le couvercle à sa position fermée et presser fermement pour qu'il s'enclenche.

REMARQUE : la figure 24b représente un réservoir d'agent de rinçage entièrement vide.

4. Remplir le distributeur lorsque le voyant du réservoir d'agent de rinçage, figure 24b, commence à montrer un fond argenté avec des lignes noires ou lorsque le voyant «Refill Rinse Agent» (remplir agent de rinçage) figure sur le panneau de contrôle.

REMARQUE : une fois le réservoir rempli et que la porte est fermée, le voyant s'éteint après quelques minutes.

Ajout de détergent et d'agent de rinçage (suite)

Remplissage du distributeur de détergent (position élevée)

1. Ouvrir la porte à un angle d'environ 45°, à mi-chemin.

REMARQUE : le couvercle du distributeur doit être ouvert pour que le distributeur soit placé en position élevée.

2. Presser le bouton bleu sur le côté droit, figure 25. Le couvercle et le godet se placent vers le haut en position élevée.

Figure 25

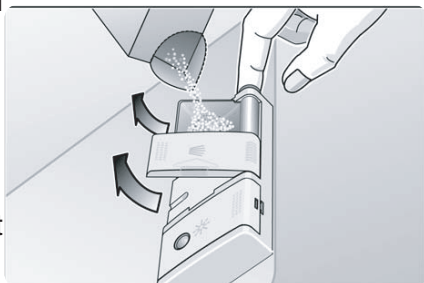

3. Remplir selon le tableau 1.
4. Faire glisser le couvercle, figure 26, flèche 1 et presser fermement, figure 26, flèche 2 afin que le couvercle s'enclenche en place.

Figure 26

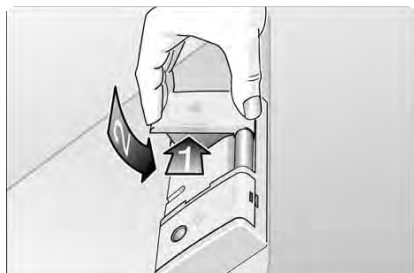

Remplissage du distributeur d'agent de rinçage (position élevée)

1. Ouvrir la porte à un angle d'environ 45°, à mi-chemin.
2. Ouvrir le couvercle du distributeur d'agent de rinçage.

3. Tirer le godet vers le haut pour qu'il s'enclenche en position élevée, comme indiqué par la flèche de la figure 27.

Figure 27

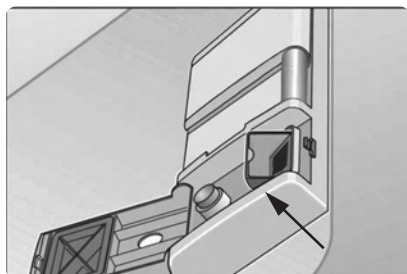

Entretien

Tâches d'entretien

Certaines zones du lave-vaisselle requièrent un entretien occasionnel. Les tâches sont faciles à effectuer et assurent un rendement supérieur constant du lave-vaisselle.

Essuyer les déversements et éclaboussures

REMARQUE : l'eau stagnante autour et sous le lave-vaisselle peut causer de la moisissure. Ne pas laisser l'eau demeurer autour et sous l'appareil.

L'eau peut occasionnellement éclabousser, surtout si l'on a interrompu un cycle ou ouvert la porte du lave-vaisselle pendant un cycle. Essuyer immédiatement l'eau.

Hivériser le lave-vaisselle

⚠ ATTENTION

DOMMAGE POSSIBLE AU LAVE-VAISSELLE : les températures froides peuvent endommager le lave-vaisselle. Ne pas laisser l'eau demeurer dans l'alimentation en eau du lave-vaisselle ou drainer les systèmes pendant de longues périodes à des températures très froides.

Si le lave-vaisselle n'est pas utilisé pendant une longue période dans un endroit où il peut y avoir des températures très froides (ex. : chalet ou pendant les vacances), il faut drainer l'eau de l'intérieur du lave-vaisselle.

Entretien (suite)

Vérifier et nettoyer les gicleurs

Vérifier occasionnellement les bras gicleurs pour s'assurer qu'il n'y a pas d'obstruction dans les gicleurs. Il faut retirer le bras pour vérifier.

Pour enlever le bras gicleur supérieur :

1. Retirer le panier supérieur vide du lave-vaisselle.
2. Mettre le panier à l'envers. Le bras supérieur est maintenu en position avec un écrou de verrouillage, figure 28a. Le tourner dans le sens contre horaire 1/8 de tour et l'enlever, figure 28b pour dégager le bras gicleur.

Figure 31



3. Retirer le bras gicleur, figure 29.

Figure 29



4. Rechercher toute obstruction dans le gicleur.
5. S'il doit être nettoyé, le passer à l'eau courante.

Pour réinstaller le bras gicleur supérieur :

1. Remettre le bras gicleur à sa position initiale.
2. Remettre l'écrou de verrouillage en position et le tourner 1/8 de tour dans le sens horaire.
3. Remettre le panier supérieur dans les guides de roulettes.

Pour enlever le bras gicleur inférieur :

1. Retirer le panier inférieur vide de la cuve.
2. Saisir le bras gicleur inférieur, figure 30.

Figure 30

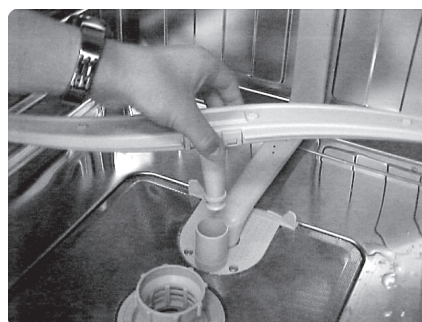

3. Rechercher toute obstruction dans le gicleur.
4. S'il doit être nettoyé, le passer à l'eau courante.

Pour réinstaller le bras gicleur inférieur :

1. Remettre le bras gicleur en position initiale et le presser pour qu'il s'enclenche en place.
2. Remettre le panier inférieur en position initiale.

Vérifier / nettoyer l'intérieur de la porte en acier inoxydable et la cuve

Nettoyer les bords extérieurs du panneau de porte intérieure régulièrement pour enlever tout débris accumulés.

Si des taches commencent à paraître sur la cuve ou l'intérieur de porte en acier inoxydable, s'assurer que le réservoir d'agent de rinçage est plein.

Entretien (suite)

Vérifier / nettoyer le système de filtration

Ce lave-vaisselle est doté d'un système de filtration soit un assemblage filtre cylindrique/ crépine pour objets larges et d'un filtre fin. Certains modèles ont un micro filtre additionnel. Le système est situé à l'intérieur du lave-vaisselle sous le panier inférieur et est facile d'accès.

Pendant un usage normal, le système de filtration est autonettoyant. Il faut occasionnellement le vérifier et le nettoyer des objets étrangers au besoin.

Pour enlever l'assemblage filtre cylindrique/ crépine large :

1. Enlever le panier inférieur.
2. Saisir l'assemblage, figure 31 et le tourner 1/4 de tour dans le sens contre horaire.

Figure 31

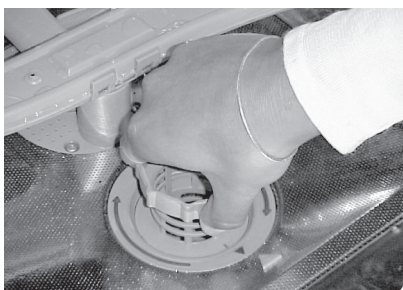

3. Soulever l'assemblage, figure 32.

Figure 32

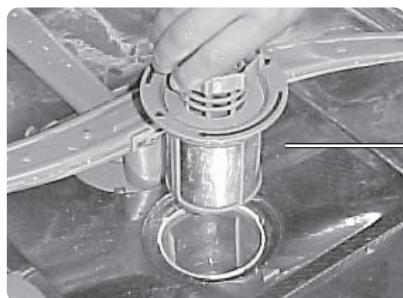

Filtre cylindrique/ crépine pour objets larges

⚠ AVERTISSEMENT

RISQUE DE BLESSURE : la crépine large peut contenir des objets tranchants. Ne pas utiliser les doigts.

4. Vérifier l'assemblage. S'il y a des débris dans la crépine large, la tourner à l'envers et taper légèrement sur une surface pour déloger les débris. Passer à l'eau courant pour enlever tout objet.

Pour enlever le filtre fin et le macro filtre :

1. Soulever le filtre fin du plancher du lave-vaisselle comme à la figure 33 et le passer à l'eau courante pour le nettoyer.

Figure 33

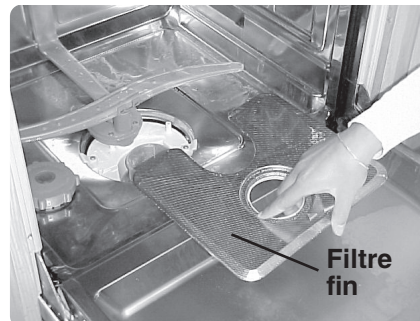

2. Retirer le micro filtre comme illustré à la figure 34 et le passer à l'eau courante pour le nettoyer.

Figure 34



Pour réinstaller le système de filtration :

1. Remettre le filtre micro (certains modèles) à sa position initiale.
2. Remettre le filtre fin à sa position initiale.
3. Remettre l'assemblage filtre cylindrique/ crépine large à sa position initiale.
4. Tourner la poignée anneau dans le sens horaire 1/4 de tour jusqu'à ce qu'elle se verrouille. La flèche sur la poignée et celle sur le filtre fin doivent pointer une vers l'autre, comme illustré par le cercle à la figure 35.

Figure 35

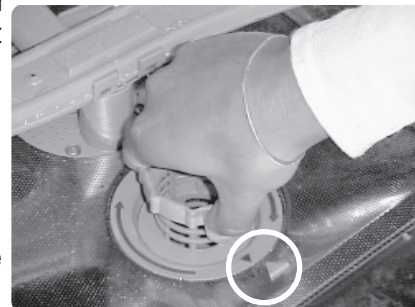

5. Tirer délicatement sur la poignée pour s'assurer que l'assemblage est bien verrouillé en place.

Entretien (suite)

Nettoyage du panneau de porte extérieur

ATTENTION

DOMMAGE POSSIBLE AU LAVE-VAISSELLE :
les produits chimiques, nettoyants abrasifs, tampons à récurer (métal ou plastique), chiffons/essuie-tout abrasifs peuvent endommager l'extérieur du lave-vaisselle. Ne pas utiliser ces articles pour nettoyer le panneau extérieur du lave-vaisselle.

Porte de couleur

Utiliser seulement un chiffon doux légèrement humide avec de l'eau savonneuse.

Porte en acier inoxydable

Utiliser un chiffon doux avec un nettoyant non abrasif (préférentiellement en vaporisateur) conçu pour l'acier inoxydable. Pour de meilleurs résultats, appliquer un nettoyant pour acier inoxydable avec un chiffon et essuyer la surface.

Nettoyage du joint de porte

Nettoyer régulièrement le joint de porte avec un chiffon humide pour enlever les particules d'aliments et les débris.

Aide

Le lave-vaisselle peut parfois présenter des problèmes non reliés au mauvais fonctionnement. L'information suivante peut aider à résoudre un problème sans avoir à communiquer avec un technicien.

Vaisselle non sèche

Le distributeur d'agent de rinçage peut être vide. Le vérifier et le remplir au besoin. Le séchage peut être accéléré en ouvrant légèrement la porte et en l'appuyant sur le panier supérieur.

Voyant ne s'allumant pas

Vérifier le fusible ou le coupe-circuit à la boîte de jonction et remplacer le fusible ou réenclencher le coupe-circuit, au besoin.

Lave-vaisselle ne se mettant pas en marche

S'assurer que la porte est bien fermée et qu'elle est verrouillée.

Mousse dans le lave-vaisselle

Mauvais type de détergent utilisé. Utiliser seulement du détergent destiné au lave-vaisselle.

Tache blanche ou rayures sur la vaisselle et les verres

Voir la rubrique **Réglage de l'agent de rinçage** dans ce guide pour plus de détails.

Eau non drainée du lave-vaisselle

S'assurer que le tuyau de drainage n'est pas plié, obstrué ou mal installé. S'assurer qu'une portion du tuyau de drainage est à au moins 20 po au-dessus du plancher de l'espace du lave-vaisselle (voir le guide d'installation). Les filtres peuvent être obstrués. S'assurer que le système de filtration n'est pas obstrué (voir la rubrique sur l'entretien). Le drain de l'évier de la cuisine peut être obstrué; il faudra peut-être les services d'un plombier plutôt qu'un technicien. Si un intervalle d'air est installé à l'évier, il peut être obstrué.

Lave-vaisselle fonctionnant longtemps

Peut être causé par l'eau froide entrante. Avant d'actionner le lave-vaisselle, ouvrir le robinet d'eau chaude à l'évier. Laisser couler jusqu'à ce qu'elle soit chaude, fermer, puis actionner le lave-vaisselle.

Bruits

Ustensiles mal placés.

Cycle ne passant pas au rinçage

REMARQUE : les instructions d'installation peuvent fournir une aide.

L'alimentation en eau peut être coupée. Vérifier la soupape d'alimentation en eau et l'ouvrir au besoin.

Couvercle du distributeur de détergent ne se ferme pas

Il est possible que l'on ne ferme pas adéquatement le couvercle ou un cycle n'était pas terminé et doit être annulé. Voir la section **Ajout de détergent et d'agent de rinçage** pour plus de détails. Voir la section **Fonctionnement** concernant l'annulation d'un cycle.

Résultats de lavage insatisfaisants

- Quantité incorrecte de détergent.
- Ustensiles mal placés ou panier surchargé.
- Rotation du bras gicleur obstruée par les ustensiles.
- Gicleur du bras devant être nettoyé.
- Filtres mal placés.
- Cycle inadéquat sélectionné.

Information sur la durée d'un cycle et utilisation d'eau

REMARQUE : la durée du cycle et la consommation d'eau dépendent essentiellement de la température de l'eau de la résidence et de la charge, des facteurs sur lesquels le fabricant n'a aucun contrôle. Par conséquent, les durées et les quantités de ce tableau sont approximatives.

Cycle	Durée (en minutes)	Durée avec POWERBOOST	Température de lavage (Fahrenheit)	Température de rinçage (Fahrenheit)		Eau (gallons)
Lavage super auto	104-133	90	151 - 160	156	X	6.5 - 8.8
Lavage auto	94-107	72	122 - 135	156	X	3.6 - 7.1
Lavage délicat auto	92-100	63	113 - 122	156	X	3.1 - 4.8
Lavage fête	41	Non disponible	113	131		3.4
Rinçage et attente	8	Non disponible	Sans chaleur	Sans chaleur		1.3
Régulier	114	Non disponible	122-135	156		3.6 - 7.1
Environnement	128	Non disponible	122	156		4.5
Verres	55	Non disponible	122	140		3.6
Lavage extrême	122	Non disponible	158	162		10.7



Certifié selon
ANSI/NSF 184

Symbole NSF

Un lave-vaisselle ou un cycle portant le symbole NSF est certifié par la Fondation sanitaire nationale (NSF) pour répondre aux normes strictes de la durée de lavage et de la température de l'eau afin de s'assurer que la vaisselle et les ustensiles sont hygiéniques. Ces exigences sont expliquées dans la documentation ANSI/NSF 184, pour lave-vaisselle résidentiel. Pour plus d'information, consulter le site web au <http://www.nsfconsumer.org/home/appliances.asp>.

Ce lave-vaisselle est certifié NSF et les cycles certifiés sont : lavage super auto, lavage auto et lavage délicat auto. Lorsque ces cycles sont terminés, le voyant «Sanitized» (hygiénique) s'allume sur le panneau de contrôle du lave-vaisselle.

REMARQUE : si l'alimentation en eau de la résidence est trop chaude, la durée de chauffage du lave-vaisselle peut être réduite et le voyant «Sanitized» peut ne pas s'allumer. Les instructions d'installation du lave-vaisselle comportent de l'information concernant la température recommandée pour l'alimentation en eau de la résidence.

Service à la clientèle

Ce lave-vaisselle Bosch ne requiert aucun entretien spécial autre que ce qui est décrit dans la section Entretien. En cas de problème avec le lave-vaisselle, avant d'effectuer un appel de service, voir la section Aide. Si un service est nécessaire, communiquer avec le marchand ou l'installateur ou un centre de service autorisé. Ne pas tenter d'effectuer soi-même la réparation. Toute réparation effectuée par un personnel non autorisé peut annuler la garantie.

Si l'on a un problème avec le lave-vaisselle Bosch et que l'on n'est pas satisfait du service reçu, prendre les mesures suivantes (dans l'ordre indiqué ci-dessous) jusqu'à ce que le problème soit corrigé :

1. Communiquer avec l'installateur ou le centre de service Bosch dans la région.
2. Envoyer un courriel par la section service à la clientèle de notre site web : www.boschappliances.com.
3. Écrire à :
BSH Home Appliances, Corp.
5551 McFadden Avenue

Huntington Beach, CA 92649

4. Téléphoner au 1.800.944.2904.

S'assurer d'inclure (par écrit) ou avoir sous la main (par téléphone) l'information suivante :

- Numéro de modèle
- Numéro de série
- Date d'achat d'origine
- Date du début du problème
- Explication du problème

Les numéros de modèle et de série sont situés sur la plaque signalétique, bord droit de la porte du lave-vaisselle, figure 36.

De plus, si par écrit, inclure un numéro de téléphone pendant la journée.

Faire une copie de la facture et la conserver dans ce guide.

Figure 36

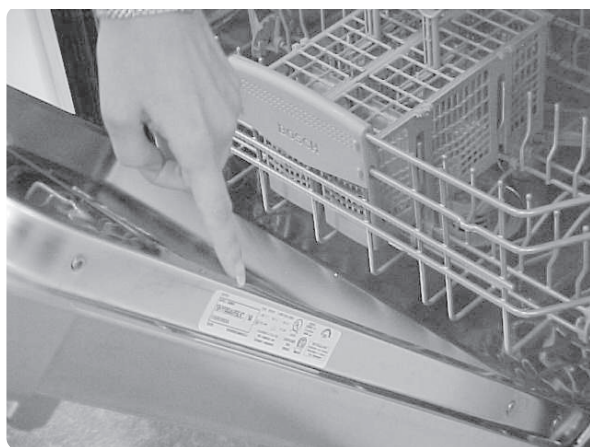

Plaque signalétique

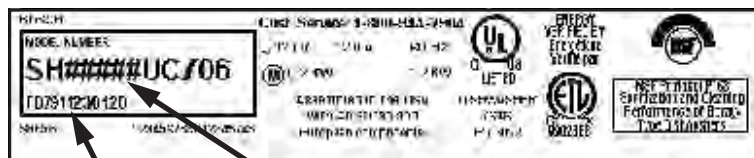

Numéro de série Numéro de modèle

Énoncé de garantie - lave-vaisselle Bosch

Les garanties fournies par BSH Home Appliances («Bosch») dans cet énoncé de garantie s'appliquent seulement aux lave-vaisselle vendus au premier utilisateur acheteur par Bosch ou un marchand, détaillant ou centre de service autorisé aux États-Unis ou au Canada. Les garanties suivantes ne sont pas transférables. **POUR OBTENIR UN SERVICE, COMMUNIQUER AVEC LE CENTRE DE SERVICE BOSCH AUTORISÉ LE PLUS PRÈS OU TÉLÉPHONER AU 1.800.944.2904 OU ÉCRIRE À : BSH HOME APPLIANCES CORP., 5551 McFADDEN AVENUE, HUNTINGTON BEACH, CA 92649. S'ASSURER D'INCLURE LE NUMÉRO DE MODÈLE DU LAVE-VAISSELLE, LE NUMÉRO DE SÉRIE, LA DATE D'ACHAT ET LES NOM ET ADRESSE DU MARCHAND.**

*La date d'installation réfèrera à la date la plus tôt où le lave-vaisselle a été installé ou 10 jours ouvrables après la date de livraison.

Garantie limitée complète de 1 an depuis la date d'installation* : Bosch réparera ou remplacera toute pièce de composant présentant un défaut dans des conditions d'utilisation domestique normales sans frais, les frais de main-d'oeuvre et d'expédition sont compris. La réparation doit être effectuée par un centre de service Bosch autorisé (les défauts esthétiques doivent être rapportés dans un délai de 30 jours suivant l'installation).

Garantie limitée de 2 ans depuis la date d'installation* : Bosch fournira les pièces de rechange sans frais pour toute pièce de composant présentant un défaut dans des conditions d'utilisation domestique normales, frais de main-d'oeuvre non compris.

Garantie limitée de 5 ans sur les pièces électroniques depuis la date d'installation* : Bosch réparera ou remplacera tout microprocesseur ou panneaux de circuits imprimés présentant un défaut dans des conditions d'utilisation domestique normales de la deuxième à la cinquième année, frais de main-d'oeuvre non compris.

Garantie limitée de 5 ans depuis la date d'installation* : Bosch remplacera le panier supérieur ou inférieur (excluant les composants du panier) sans frais, si le panier présente un défaut de fabrication ou matériaux dans des conditions d'utilisation domestique normales de la deuxième à la cinquième année, frais de main-d'oeuvre non compris.

Garantie à vie contre la rouille de l'acier inoxydable depuis la date d'installation : Bosch remplacera le lave-vaisselle avec un même modèle ou un modèle semblable si la doublure intérieure devrait rouiller dans des conditions d'utilisation domestique normales, frais de main-d'oeuvre non compris. Bosch remplacera la porte en acier inoxydable de tout lave-vaisselle si la porte présente de la rouille dans des conditions d'utilisation domestique normales, frais de main-d'oeuvre non compris.

EXCLUSIONS : cette garantie ne couvre pas les appels de service ou de réparation pour corriger l'installation du lave-vaisselle, pour donner des instructions quant à l'utilisation du lave-vaisselle, le remplacement de fusible ou la correction de la plomberie ou du câblage électrique dans la résidence ou la réparation du lave-vaisselle utilisé de façon autre que l'usage auquel il est destiné, soit un usage normal à des fins domestiques. De plus, les garanties stipulées dans l'énoncé excluent tout défaut ou dommage survenant à cause d'accident, modification, mauvaise utilisation, abus, installation inadéquate, réparation non autorisée, forces externes hors du contrôle de Bosch tels actes de Dieu, ou installation non conforme aux codes électriques ou de plomberie locaux. Les frais de main-d'oeuvre encourus pour la réparation ou le remplacement de tout lave-vaisselle de plus d'un an depuis la date d'installation ne seront pas couverts par cette garantie. Toute pièce réparée et/ou remplacée par des pièces semblables à des fins de la période de garantie applicable.

SELON CE QUI EST PERMIS PAR LA LOI, CETTE GARANTIE EST EN LIEU DE TOUTE AUTRE GARANTIE EXPRESSE OU IMPLICITE, INCLUANT LES GARANTIES IMPLICITES OU DE COMMERCIALISATION ET DESTINÉES À DES FINS PARTICULIÈRES. BOSCH N'ASSUME AUCUNE RESPONSABILITÉ POUR LES DOMMAGES INTÉRÊTS OU ACCESSOIRES.

¡Felicidades y gracias por parte de Bosch!

Gracias por haber escogido una lavavajillas Bosch. Usted se ha unido a muchos clientes quienes exigen un rendimiento silencioso y excepcional de su lavavajillas.

Este manual ha sido escrito tomando en cuenta su seguridad y comodidad, y la información incluida es muy importante. Le aconsejamos que lea este manual antes de utilizar su lavavajillas por primera vez.

Para aprender más acerca de su lavavajillas y los accesorios disponibles, así como muchos otros aparatos Bosch de excelente calidad, visite nuestra página Web en: www.boschappliances.com.

Si usted tiene alguna pregunta o comentario, póngase en contacto por favor con nosotros. Nos puede llamar al 1-800-944-2904, o nos puede escribir a:

BSH Home Appliances, Corp.
5551 McFadden Avenue
Huntington Beach, CA 92649

!Disfrútela!

Contenido

INSTRUCCIONES IMPORTANTES DE SEGURIDAD	2
Componentes de la Lavavajillas	3
Características de la Lavavajillas	3
Materiales de la Lavavajillas	4
Preparar y cargar la Lavavajillas	5
Cargar la Canasta para Cubiertos	8
Operar la Lavavajillas	9
Seleccionar un ciclo de lavado	9
Seleccionar opciones de la lavavajillas	10
Añadir Detergente y Agente de Enjuague	13
Cuidado y Mantenimiento	15
Autoayuda	19
Información sobre la Duración del Ciclo/Uso de Agua	20
Servicio al Cliente	21
Declaración de Garantías	22

Instrucciones Importantes de Seguridad

⚠ ADVERTENCIA

PELIGRO DE LESIONES/MUERTE - Lesiones graves o hasta la muerte podrían resultar si la lavavajillas descrita en este manual se opera incorrectamente o de un modo contrario al propósito intencionado. No use la lavavajillas descrita en este manual de ningún otro modo o para ningún otro fin del que se detalla en este manual.

- Utilice las lavavajillas únicamente para realizar la función intencionada que es la de lavar la vajilla y los utensilios de cocina en su hogar.
- Las lavavajillas se distribuyen con dos manuales, el Manual de Instrucciones para la **Instalación** y las Instrucciones para su **Uso y Cuidado**. Lea y comprenda todas las instrucciones antes de utilizar la lavavajillas.
- Utilice únicamente detergentes o agentes de enjuague recomendados para uso en lavavajillas y manténgalos fuera del alcance de niños.
- A medida que cargue los artículos a lavar:
 - Acomode los artículos filosos de modo que no dañen el sello de la puerta.
 - Cargue los cuchillos y otros utensilios filosos con el MANGO HACIA ARRIBA para reducir el riesgo de cortarse.
- No lave artículos de plástico a menos de que indiquen "a prueba de lavavajillas" [*dishwasher safe*]. En cuanto a los productos de plástico que no lleven tal aviso, consulte al fabricante para averiguar sus recomendaciones.
- No opere su lavavajillas a menos de que todos los paneles del gabinete estén instalados correctamente.
- No intente alterar, modificar o anular los controles o los interruptores eléctricos de seguridad.
- No abuse ni se sienta o se pare en la puerta o en las rejillas de la lavavajillas.
- Con el fin de reducir el riesgo de heridas, no permita que niños jueguen adentro o encima de la lavavajillas.

- Bajo ciertas condiciones, el gas hidrógeno podría acumularse en un sistema de agua caliente que no se ha usado durante por lo menos dos semanas. El gas hidrógeno es explosivo. Antes de usar una lavavajillas conectada a un sistema de agua caliente que no ha sido operada por dos o más semanas, abra todas las llaves de agua caliente y permita que corra el agua por algunos minutos. De este modo se dispersa el gas hidrógeno que se acumuló. Ya que el gas podría explotar, no fume ni prenda una llama durante este proceso.
- Quite la puerta del compartimiento de lavado antes de poner una lavavajillas vieja fuera de servicio o cuando la deseche.
- Con tal de evitar daños al piso y la posible formación de moho, no permita que el agua derramada o áreas húmedas permanezcan alrededor o debajo de la lavavajillas.

⚠ ADVERTENCIA

PELIGRO DE DESCARGA ELÉCTRICA - Una descarga eléctrica podría resultar si se instala de modo incorrecto la fuente de alimentación para la lavavajillas descrita en este manual o si la lavavajillas no está puesta a tierra correctamente. No use la lavavajillas descrita en este manual si no está seguro de que la alimentación eléctrica se instaló correctamente o que la lavavajillas esté debidamente puesta a tierra.

INSTRUCCIONES PARA LA PUESTA A TIERRA

Este aparato debe estar puesto a tierra por medio de un sistema permanente de cableado metálico o de un dispositivo conductor de puesta a tierra instalado con los conductores de circuito y conectado a la borna de la puesta a tierra del equipo o de la lavavajillas. Consulte las **Instrucciones de Instalación** que se incluyen con esta lavavajillas para más información acerca de los requerimientos eléctricos.

¡GUARDE ESTAS INSTRUCCIONES!

Componentes de la Lavavajillas

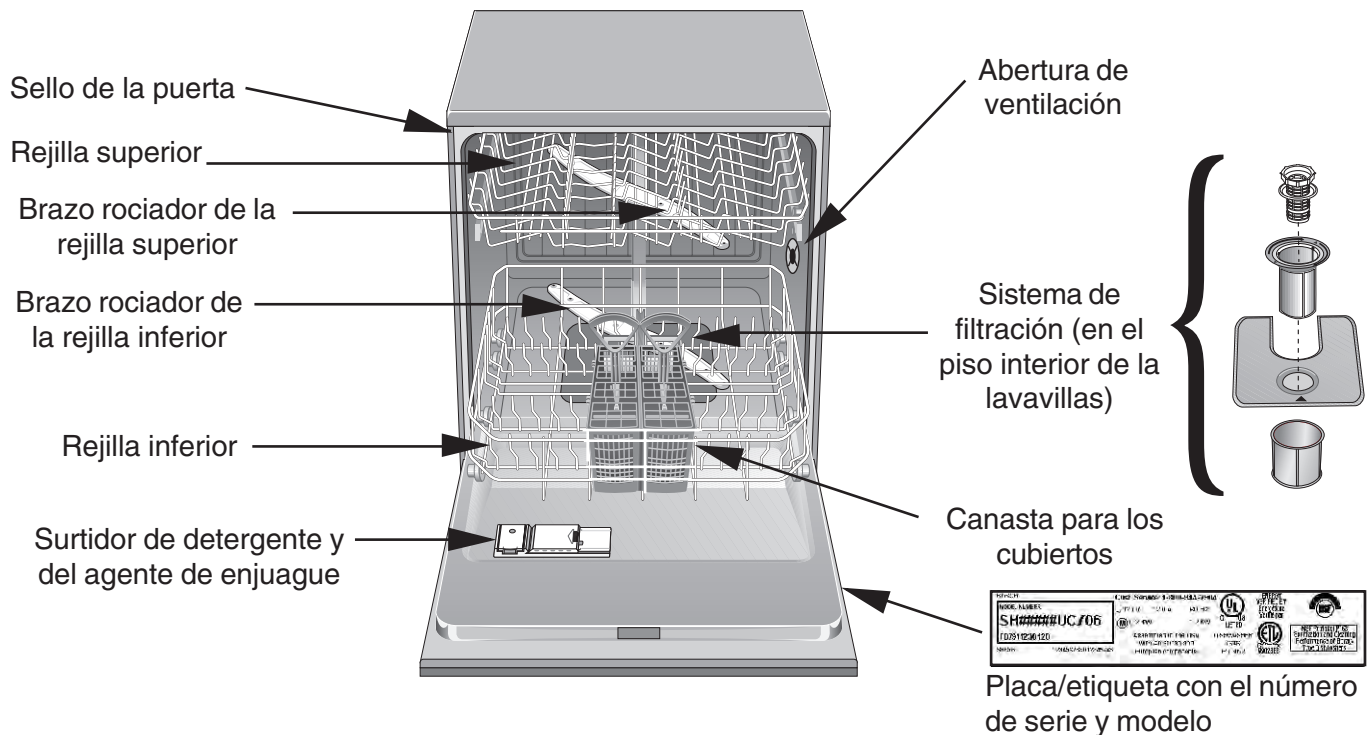

Características de la Lavavajillas

Sistema de Reducción de Ruido AVS™: Un sistema motorizado con dos bombas, el Motor de Suspensión [*Suspension Motor™*] y el triple aislamiento establecen las lavavajillas como las más silenciosas en toda América del Norte.

Secado por Condensación: Un enjuague final realizado a una temperatura alta, una tina de acero inoxidable a una temperatura más baja junto y la acción del agua que se escurre en forma de láminas gracias al agente del enjuague, resulta en un secado higiénico, económico y eficiente en el uso de la energía eléctrica.

Visualizador Numérico Digital: Un visualizador numérico de cuenta regresiva que indica el tiempo que queda para terminar el ciclo de lavado y que también se usa para configurar otras opciones.

Lavado Exacto [*Exact Wash™*]: Reduce el consumo de agua y de energía eléctrica además de llevar al mínimo el ruido a través de distribuir el agua ya sea sólo al brazo rociador superior o al brazo inferior o a ambos brazos rociadores.

Consumo de Agua Excepcionalmente Bajo: Tan bajo como 3.1 galones (11.7 litros) en el Ciclo Delicado Automático [*Auto Delicate cycle*].

Sistema de Filtración: Cuatro filtros aseguran la distribución de agua limpia y protegen la bomba

principal y la bomba de drenaje contra materiales ajenos.

Calentador de Circulación [*Flow-Through Heater™*]: Calienta el agua hasta 161° F [72° C].

Rejillas de Nilón: Eliminan cortaduras y mellas y los garantizamos por cinco años.

Indicador “Llenar con Agente de Enjuague” [*Refill Rinse Agent*]: En la pantalla de control aparece “Rellenar con Agente de Enjuague” [*Refill Rinse Agent*] cuando se debe rellenar el surtidor del agente de enjuague.

Indicador “Desinfectado” [*Sanitized*]: En la pantalla de control aparece “Desinfectado” [*Sanitized*] para indicar que su vajilla está desinfectada conforme a las normas de la Organización Nacional de Salubridad [*National Sanitation Foundation*].

SENSOTRONIC™: Revisa la condición del agua y determina la necesidad de llenar con agua fresca por segunda vez.

Tina Alta de Acero Inoxidable [*Stainless Steel Tall Tub™*]: Proporciona una superficie interior inoxidable e higiénica con garantía de por vida.

Cierre de Agua [*Water Shut-Off*]: Un dispositivo de seguridad que interrumpe la circulación del

Características de la Lavavajillas (continuación)

agua de entrada cuando detecta agua en la base de la lavavajillas.

Calor Extra Secante: Aumenta la temperatura del agua de enjuague, así que resulta un mejor secado.

Accesorios para las Tazas: Rejillas plegables para acomodar tazas o utensilios grandes de cocina.

Señal de Terminación del Ciclo: Un tono que suena cuando su lavavajillas ha terminado el lavado y el secado de su vajilla.

Retardar la Puesta en Marcha [Delay Start]: Le permite retardar el comienzo del ciclo de lavado por hasta 24 horas.

Rejilla para los Cuchillos: Diseñado para acomodar y proteger su cuchillería y sus cubiertos finos.

Ajuste de Elevación de la Rejilla Superior "RACKMATIC™": Le permite bajar la rejilla superior para acomodar artículos grandes en esta rejilla, o le permite elevar la rejilla superior para hacer espacio para artículos grandes en la rejilla inferior.

Púas Plegables en las Rejillas Superior e Inferior: Las púas plegables facilitan la carga.

Aumento de Potencia [POWERBOOST™]: Al precalentar, reduce el tiempo para terminar el ciclo de lavado.

Luz Indicadora INFOLIGHT™: Se ilumina el LED rojo para indicar que la unidad está en marcha.

Secado Óptimo [OPTIDRY™]: Registra cuando le falta agente de enjuague a la unidad y ajusta el rendimiento del secado automáticamente.

Controles CLEARTOUCH™: Proporcionan una limpieza fácil mientras que previenen la activación accidental de la unidad.

Aditamento para rejilla: Añade accesorios plegables adicionales en la rejilla inferior.

Materiales de la Lavavajillas

NOTA: Antes de usar su lavavajillas por primera vez, revise la información en esta sección. Algunos artículos que usted desea limpiar no están a prueba de la lavavajillas y deben ser lavados a mano; otros requieren de un acomodo especial. Póngase en contacto con el fabricante del artículo si usted tiene dudas acerca de que el uso de la lavavajillas sea apropiado.

Recomendados

Aluminio: El aluminio anodizado de color puede oscurecerse con el tiempo. Los minerales en su agua pueden causar que el aluminio se oscurezca o que se manche. Generalmente se pueden quitar estas manchas usando esponjillas de fibra metálica rellenas de jabón.

Porcelana, Cristal, Cerámica: Algunas piezas pintadas a mano pueden perder el color, oscurecerse o mancharse. Lave estas piezas a mano. Posicione piezas frágiles de vidrio de tal modo que no se puedan voltear y que no tengan contacto con otras piezas durante el ciclo de lavado.

Vidrio: El vidrio opalino puede ponerse amarillo.

Capas antiadherentes: Aplique una ligera capa de aceite vegetal a las superficies antiadherentes después del secado.

Plásticos: Asegúrese que la pieza está apta para ser usada en una lavavajillas.

Acero Inoxidable, Plata de Ley, y Plateado: Coloque estas piezas de tal modo que no tengan contacto una con la otra pieza.

No Recomendados

Acrílico: Puede ocurrir el craquelado (grietas pequeñas en el acrílico).

Piezas unidas por adhesivos: Se pueden aflojar los adhesivos que unen materiales como plástico, madera, hueso, acero, cobre, estaño, etc.

Utensilios con mango de hueso: Se pueden separar los mangos.

Hierro: El hierro se oxidará. Lave las piezas de hierro a mano y séquelas de inmediato.

Piezas no diseñadas para la lavavajillas: Su lavavajillas está diseñada para limpiar SÓLO trastes y artículos de cocina caseros.

Pewter, Latón, Bronce: El pewter se manchará. Lave las piezas de pewter a mano y séquelas de inmediato.

Estaño: El estaño se oxidará. Lave las piezas de estaño a mano y séquelas de inmediato.

Madera: Los tazones de madera, utensilios de madera y piezas con mango de madera pueden agrietarse, doblarse y perder su acabado.

Preparar y Cargar la Lavavajillas

Preparar la vajilla

No haga ningún lavado preliminar de los artículos con suciedad pegada ligeramente.

Elimine las partículas grandes de alimentos, los huesos, semillas, palillos para los dientes y la grasa excesiva.

Tal vez deba remojar y frotar a mano los artículos con desechos pegados, quemados o endurecidos.

Cargar la lavavajillas

⚠ CUIDADO

DAÑO A LA LAVAVAJILLAS: Usted corre el riesgo de dañar la lavavajillas si introduce objetos o materiales tal como productos de embalaje o cualquier otra cosa que no sea vajilla o utensilio de cocina normales. No cargue ningún artículo en su lavavajillas que no sea vajilla o utensilio de cocina a prueba de lavavajillas

Revise la sección Materiales de este manual para asegurarse de que algún artículo en particular se preste a limpiarse en lavavajillas.

Cargue únicamente artículos a prueba de lavavajillas [dishwasher-safe] en su lavavajillas.

Cargue los artículos de modo que el agua pueda alcanzar todas las partes de cada artículo.

Coloque las ollas, sartenes, tazas, tazones y vasos de modo invertido en las rejillas.

Separe los artículos hechos de metales diferentes.

Accesorios para la rejilla superior

Ajuste de Altura de la Rejilla Superior RACKMATIC™

Se puede bajar la rejilla superior para acomodar artículos grandes en esta rejilla, o se puede elevar la rejilla superior para hacer espacio para artículos grandes en la rejilla inferior.

Para bajar la rejilla superior:

1. Jale la rejilla superior hacia afuera de la lavavajillas hasta que se detenga.

2. Presione las palancas RACKMATIC™ hacia adentro como se muestra en la Figura 1 y deje caer la rejilla.



Figura 1

Para levantar la rejilla superior:

1. Jale la rejilla superior hacia afuera de la lavavajillas hasta que se detenga.
2. Agarre la parte superior de la rejilla arriba de las palancas RACKMATIC™ y jálela hacia arriba como se muestra en la Figura 2 hasta que las palancas RACKMATIC™ se traben en su posición (no es necesario presionar las palancas RACKMATIC™ para elevar la rejilla).

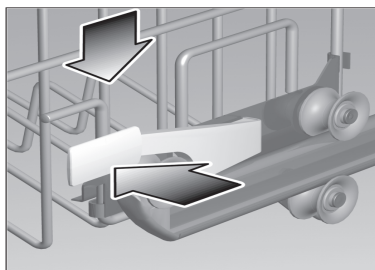

Figura 2

NOTA: Antes de volver a meter la rejilla superior en la lavavajillas, asegúrese que la altura de la rejilla sea la misma en ambos lados. De otro modo no cerrará la puerta de la lavavajillas y no se conectará el brazo rociador de la rejilla superior al circuito de agua.

3. Empuje la rejilla superior de vuelta hacia adentro de la lavavajillas.

Púas Plegables

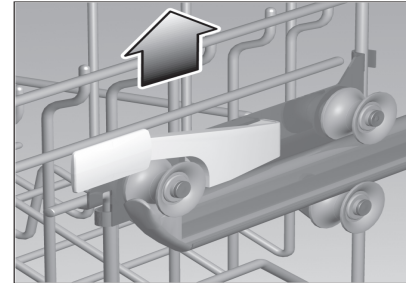
Las púas plegables se doblan hacia abajo para facilitar la carga en ciertas ocasiones.

Agarre la varilla de la púa como se muestra en la Figura 3 y doble púas hacia abajo.



Figura 3

Accesorios para Tazas

Además de tazas, los accesorios pueden acomodar también utensilios grandes.

Agarre los accesorios para las tazas como se muestra en la Figura 4, y dóblelos hacia abajo.

Acomode las tazas de modo invertido en los accesorios para las tazas.



Figura 4

Preparar y Cargar la Lavavajillas (continuación)

Accesorios para la rejilla superior

Rejilla para Cuchillos

La rejilla para cuchillos es un aditamento extra para colocar cuchillos y otros utensilios grandes y se fija sobre uno de los bordes de la rejilla superior.

Figura 5

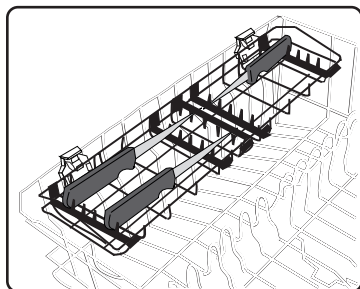

Coloque los cuchillos con el lado filoso hacia abajo, vea la Figura 5.

Cargar la rejilla superior

La Figura 6 muestra cómo acomodar una vajilla típica variada en la rejilla superior.

Figura 6

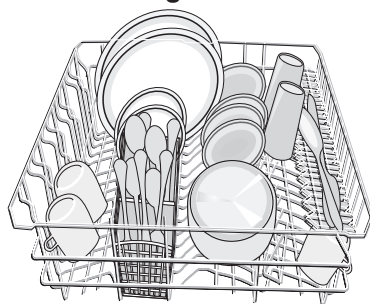

La Figura 7 muestra cómo acomodar un juego típico de vajilla para 10 personas en la rejilla superior.

Figura 7

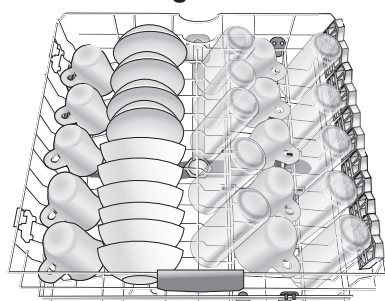

(AHAM DW-1 Juego de Vajilla para 10 Personas)

La Figura 8 muestra cómo acomodar un juego típico de vajilla para 12 personas en la rejilla superior.

Figura 8

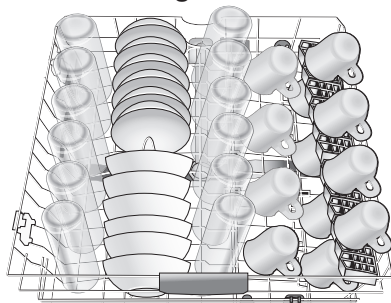

(AHAM DW-1 Juego de Vajilla para 12 Personas)

NOTA: Cuando reintroduzca la rejilla superior hacia adentro de la lavavajillas, empújela hasta que se detenga contra la pared trasera de la tina. De otro modo, el brazo rociador de la rejilla superior podría fallar en conectarse al sistema de alimentación de agua.

Accesorios para la rejilla inferior

Púas Plegables

Las púas plegables se doblan hacia abajo para facilitar la carga en ciertas ocasiones.

Agarre la varilla de la púa como se muestra en la Figura 9 y doble las púas hacia abajo.

Figura 9

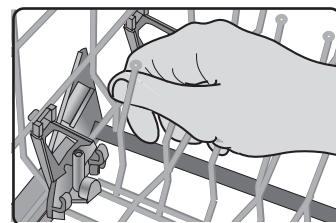

Aditamento para Rejilla

Ensamble del aditamento para rejilla

El aditamento para rejilla incluye dos accesorios adicionales para acomodar tazas y utensilios grandes de cocina. El aditamento de rejilla es ensamblado sobre el borde trasero de la rejilla inferior.

Para ensamblar:

Deslice el aditamento para rejilla hacia adentro, vea la Fig. 11, manteniendo los dientes más largos en el interior del alambre de la canasta superior (a) y en el exterior del alambre de la canasta inferior (b), vea la Figura 10. Los dientes cortos entran a presión, vea la Figura 12.

Figura 10



Figura 11



Figura 12

Uso del aditamento para rejilla

Para usar el aditamento para rejilla, baje los accesorios para tazas y coloque los artículos que desea lavar (vea la Figura 12).

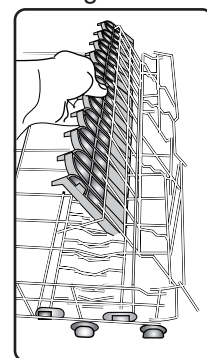
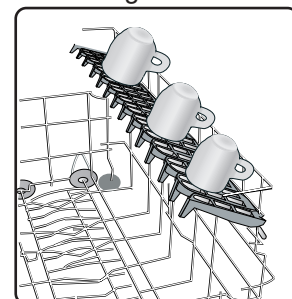

Preparar y Cargar la Lavavajillas (continuación)

Cargar la rejilla inferior

NOTA: Mantenga libre la abertura de ventilación en la pared derecha de la tina acomodando piezas altas (tal como las tablas de plástico para cortar alimentos o las bandejas para hornear galletas) en el lado izquierdo o en la parte trasera de la rejilla inferior.

Acomode los artículos grandes en la rejilla inferior. Cargue las ollas y cazuelas de modo invertido. La Figura 13 muestra una carga típicamente variada acomodada en la rejilla inferior.



Figura 13

La Figura 14 muestra cómo acomodar un juego típico de vajilla para 10 personas.

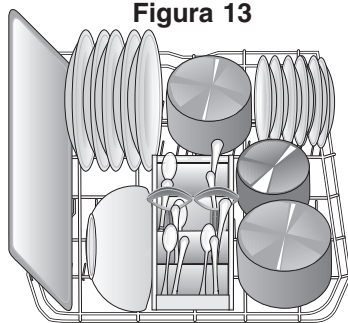

Figura 14

(AHAM DW-1 Juego de Vajilla para 10 Personas)

La Figura 15 muestra cómo acomodar un juego típico de vajilla para 12 personas en la rejilla inferior.

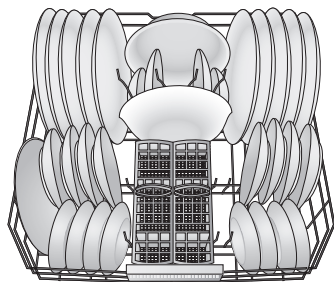

Figura 15

(AHAM DW-1 Juego de Vajilla para 12 Personas)

Cuando la rejilla inferior esté cargada, empújela hacia adentro de la lavavajillas.

Para cargar artículos extra altos:

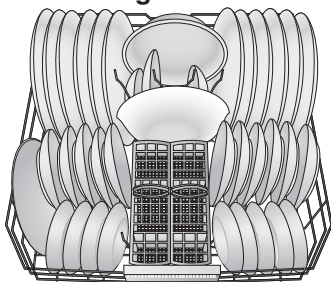
1. Saque la rejilla superior vacía jalándola hacia afuera de la lavavajillas hasta que se detenga.
2. Jale hacia arriba y hacia afuera la orilla delantera de la rejilla hasta que los rodillos queden completamente libres de los rieles guías. Guarde la rejilla al lado.
3. Empuje los rieles guías de nuevo hacia adentro de la lavavajillas.

4. Inserte el Rociador para Artículos Extra Altos [*Extra Tall Item Sprinkler*] en la salida de agua para la rejilla superior y dele vuelta al rociador en sentido del reloj hasta asentarlo en su posición como se muestra en la Figura 16.



Figura 16

NOTA: Mantenga libre la abertura de ventilación en la pared derecha de la tina acomodando piezas altas (tal como las tablas de plástico para cortar alimentos o las bandejas para hornear galletas) en el lado izquierdo o en la parte trasera de la rejilla inferior.

5. Acomode los artículos extra altos en la rejilla inferior como se muestra en la Figura 17.

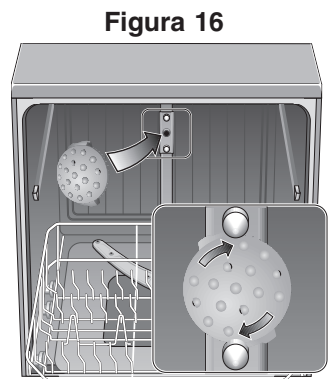

Figura 17

⚠ CUIDADO

DAÑO A LA LAVAVAJILLAS: Usted puede dañar la lavavajillas si intenta reinstalar la rejilla superior antes de quitar el rociador para artículos extra altos. No trate de reinstalar la rejilla superior mientras el rociador esté todavía instalado.

Para extraer el rociador y restablecer la lavavajillas a su condición normal:

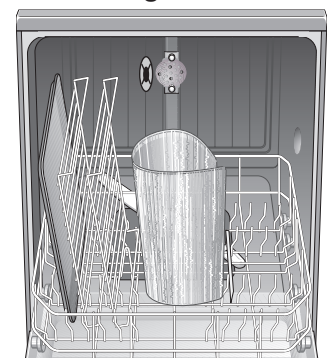
1. Dele vuelta al rociador en el sentido contrario del reloj y quítelo de la salida que alimenta agua a la rejilla superior.
2. Busque la rejilla superior.
3. Incline la orilla delantera de la rejilla hacia arriba y acomode los rodillos en los rieles guías.
4. Siga empujando la rejilla hacia adentro hasta que todos los rodillos se acomoden en los rieles.
5. Empuje la rejilla superior hacia adentro de la lavavajillas.

Cargar la Canasta para Cubiertos

⚠ ADVERTENCIA

PELIGRO DE LESIONES: Los cuchillos y otros utensilios filosos pueden causar lesiones graves si se acomodan con el mango hacia abajo en la canasta. Mientras sea posible, no acomode los cuchillos y otros utensilios filosos con el mango hacia abajo. No permita que los niños toquen o jueguen con los cuchillos y otros utensilios filosos.

Mantenga los cuchillos y otros utensilios filosos fuera del alcance de los niños.

NOTA: Se pueden doblar hacia arriba las tapaderas de las canastas para los cubiertos para poder acomodar artículos grandes o los de forma irregular.

Con las tapaderas dobladas hacia abajo, cargue la canasta para los cubiertos según el modelo indicado en la Figura 18, acomodando los cuchillos con el mango hacia arriba pero los tenedores y cucharas con el mango hacia abajo.

Figura 18

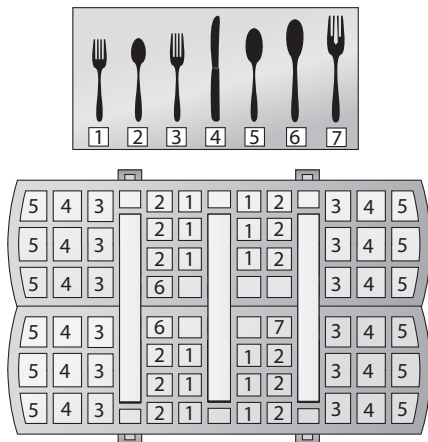

En caso de que tenga que cargar artículos grandes o algunos de forma irregular en la canasta para los cubiertos (con la tapadera hacia arriba), acomódelos de modo que no se aniden y así impidan el efecto de los chorritos de agua. Acomode los cuchillos y otros utensilios filosos con el mango hacia arriba.

La canasta se parte por lo largo, lo que resulta en dos mitades que se pueden colocar en una variedad de posiciones en la rejilla inferior y así aumentar la versatilidad de carga de la rejilla inferior.

Partir la canasta flexible para los cubiertos:

1. Agarre la canasta y deslice las dos mitades en direcciones opuestas como se muestra en la Figura 19a.



Figura 19a

2. Separe las dos mitades como se muestra en la Figura 19b.

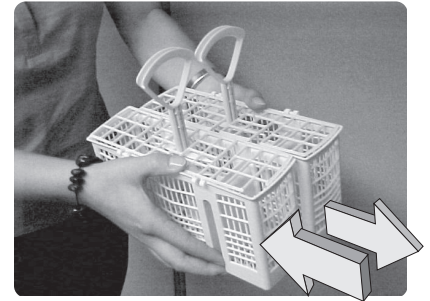

Figura 19b

3. La Figura 20 muestra algunas sugerencias dónde puede colocar las dos mitades en la rejilla inferior.

Figura 20

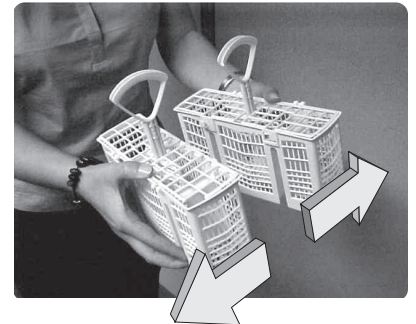
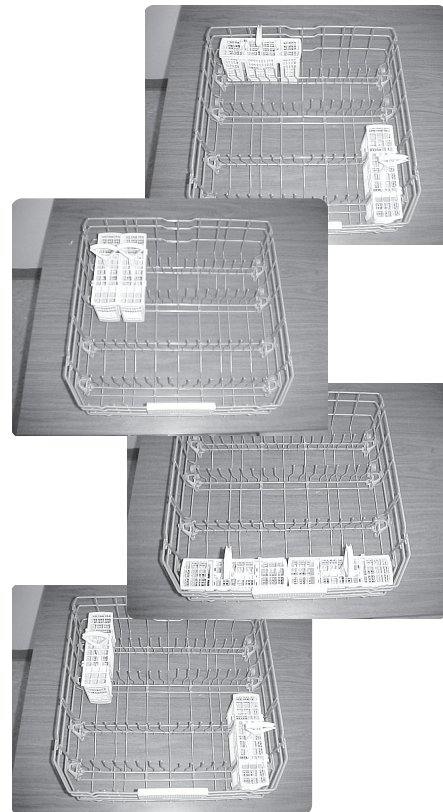

Operar la Lavavajillas



Antes de comenzar

Usar los botones de control

Su nueva lavavajillas viene equipada con la última tecnología de control, la activación por medio de los botones **CLEAR TOUCH™**.

Para activar un botón, ponga toda la punta del dedo encima del botón deseado y manténgala allí por tres segundos. Este tiempo de tres segundos previene la activación accidental.

Seleccionar un idioma

Antes de usar su nueva lavavajillas, usted debe seleccionar un idioma.

La primera vez que prenda la lavavajillas, aparecerá la pantalla de selección del idioma (vea arriba), **Controles de la lavavajillas, botones y pantalla**).

Los idiomas disponibles son:

1. AE = Inglés Americano
2. CF = Francés Canadiense
3. MS = Español Mexicano

La abreviatura de idioma "AE" parpadeará. Si usted desea otro idioma, presione – o + hasta que parpadee el idioma deseado.

Guardé el idioma seleccionado pulsando el botón MENU/OK.

Cuando selecciona el idioma equivocado:

1. Pulse el botón ON/OFF para apagar la unidad.
2. Pulse el botón ON/OFF para prender la unidad.
3. Pulse el botón MENU/OK seis veces para activar la pantalla de selección del idioma.
4. Si cambia a otro idioma, pulse el botón MENU/OK para guardarlo.
5. En el menú desplegable de opciones usted puede regresar al menú principal en cualquier momento pulsando el botón START (*Inicio*)

Vea la selección **Seleccionar opciones de la lavavajillas** en este manual para más información acerca de cómo seleccionar un idioma.

Control de la lavavajillas, botones y pantalla

Seleccionar un ciclo de lavado

Después de añadir detergente y agente de enjuague como se explica en la sección **Añadir detergente y agente de enjuague** de este manual, prenda la lavavajillas pulsando el botón ON/OFF. La pantalla indicará el ciclo por default, "Auto Lavado" [*Auto Wash*].

Para seleccionar un ciclo diferente, pulse + o - hasta que la pantalla indique el ciclo de lavado deseado.

⚠ CUIDADO

POSIBLE DAÑO A LA VAJILLA: Se pueden dañar artículos delicados o reliquias de familia en una lavavajillas. No lave estos artículos en su lavavajillas si existe cualquier posibilidad de dañarlos.

Asegúrese siempre que sus trastes están a prueba de lavavajillas. Consulte la sección **Materiales de Vajilla** en este manual como guía.

Selecciones del ciclo de lavado

Los ciclos de lavado accesible desde este menú incluyen:

Super Auto Lavado [*Auto Super Wash*]

Limpia artículos que tienen restos alimenticios duros horneados o secos. Tal vez sea necesario remojar o fregar estos artículos a mano.

Auto Lavado [*Auto Wash*] (ciclo por default)

Limpia cargas grandes con restos alimenticios no muy pegados.

Auto Lavado Delicado [*Auto Delicate Wash*]

Limpia trastes y cubiertos delicados o reliquias de familia u otros artículos especiales. El lavado a mano tal vez sea la mejor opción para estos artículos.

Lavado de Fiesta [*Party Wash*]

Limpia trastes ligeramente sucios y reduce el tiempo de lavado general. use este ciclo para limpiar vasos y trastes para postres que tal vez se deben volver a usar durante el mismo evento.

Enjuagar y Guardar [*Rinse and Hold*]

Le permite enjuagar los restos alimenticios de una carga parcial y guardarla en la lavavajillas hasta que la llene completamente.

Operar la Lavavajillas (continuación)

Seleccionar opciones de la lavavajillas

Las configuraciones de fábrica deberían ofrecer buenos resultados para todas las opciones.

Selecciones de las opciones

Usted puede acceder a las opciones disponibles en el menú desplegable de opciones:

Retardar la puesta en marcha [*Delay Start*]

Esta opción le permite retardar la puesta en marcha del ciclo seleccionado hasta por 24 horas en incrementos de 30 minutos.

NOTA: En el menú desplegable de opciones, usted puede regresar al menú principal en cualquier momento pulsando el botón START.

1. Abra la puerta de la lavavajillas suficientemente para exponer el panel de control.
2. Pulse el botón ON/OFF.
3. Pulse el botón MENU/OK una vez para desplegar la opción de retardar la puesta en marcha [*Delay Start*].
4. Pulse el botón + o – hasta que la pantalla indique el tiempo de retardo deseado.
5. Después de seleccionar el tiempo de retardo deseado, usted debe pulsar el botón MENU/OK para guardarlo. La pantalla indicará “Valor Guardado” [*Value Stored*] y regresa al menú principal. Si usted no seleccionó un tiempo de retardo, pulse el botón START para regresar al menú principal.
6. Seleccione el ciclo de lavado deseado pulsando los botones – o +.
7. Cierre la puerta. Al transcurrir el tiempo de retardo, la lavavajillas comenzará automáticamente y continúa operando hasta llegar al final del ciclo seleccionado.
8. Usted puede cambiar el tiempo de retardo y/o el ciclo de lavado en cualquier momento durante el retardo.

Aumento de Potencia [*POWERBOOST™*]

Al precalentar, reduce el tiempo para terminar el ciclo de lavado.

NOTA: En el menú desplegable de opciones, usted puede regresar al menú principal en cualquier momento pulsando el botón START.

1. Abra la puerta de la lavavajillas suficientemente para exponer el panel de control.
2. Presione el botón ON/OFF.

3. Presione el botón MENU/OK dos veces para mostrar la opción **POWERBOOST™**.
4. Se puede prender o apagar esta opción pulsando el botón +.
5. Después de seleccionar el botón + para prender el Aumento de Potencia [*POWERBOOST™*], usted debe pulsar el botón MENU/OK para guardar esta configuración. La pantalla indicará “Valor Guardado” [*Value Stored*] y regresa al menú principal. Si usted no seleccionó el botón + para cambiar la configuración actual, pulse el botón START para regresar al menú principal.
6. Ahora puede seleccionar el ciclo de lavado deseado pulsando los botones – o +.
7. Pulse START y cierre la puerta de la lavavajillas para iniciar el ciclo.

Secado Extra [*Extra Drying*]

Esta opción le permite ajustar la temperatura del enjuague final y así mejorar el secado o para ahorrar energía.

NOTA: En el menú desplegable de opciones usted puede regresar al menú principal en cualquier momento pulsando el botón START.

1. Abra la puerta de la lavavajillas suficiente-mente para exponer el panel de control.
2. Pulse el botón ON/OFF.
3. Pulse el botón MENU/OK tres veces para obtener el programa de secado actual.
4. Pulse los botones + o – para pasar a través de las siguientes opciones:
 - Secado económico – ahorra energía.
 - Secado normal – configuración de fábrica.
 - Secado extra – mejora el rendimiento del secado.
5. Después de seleccionar la opción de secado deseada, usted debe pulsar el botón MENU/OK para guardar la configuración. La pantalla indicará “Valor Guardado” [*Value Stored*] y regresa al menú principal. Si usted no seleccionó una opción de secado diferente, pulse el botón START para regresar al menú principal.
6. Seleccione el ciclo de lavado deseado pulsando los botones – o +.
7. Pulse START y cierre la puerta de la lavavajillas para iniciar el ciclo.

Señal de Terminación

La lavavajillas emite un tono (cinco veces) para informarle que sus trastes están limpios y secos. Usted

Operar la Lavavajillas (continuación)

puede cambiar el volumen del tono o lo puede deshabilitar.

NOTA: En el menú desplegable de opciones usted puede regresar al menú principal en cualquier momento pulsando el botón START.

1. Abra la puerta de la lavavajillas suficientemente para exponer el panel de control.
2. Pulse el botón ON/OFF.
3. Pulse el botón MENU/OK cuatro veces para indicar la configuración actual de la señal de terminación.
4. Pulse los botones + o – hasta obtener el volumen deseado.
 - Señal de Terminación 6 – tono más fuerte (configuración de fábrica)
 - Señal de Terminación 0 – Señal de Terminación deshabilitada
5. Después de seleccionar el volumen deseado, usted debe pulsar el botón MENU/OK para guardar la configuración. La pantalla indicará “Valor Guardado” [*Value Stored*] y regresa al menú principal. Si usted no cambió el volumen, pulse el botón START para regresar al menú principal.
6. Seleccione el ciclo de lavado deseado pulsando los botones – o +.
7. Pulse START y cierre la puerta de la lavavajillas para iniciar el ciclo.

Ajuste del agente de enjuague

Esta opción le permite ajustar la cantidad del agente de enjuague que la lavavajillas dosificará para controlar las manchas y rayas.

NOTA: En el menú desplegable de opciones usted puede regresar al menú principal en cualquier momento pulsando el botón START.

1. Abra la puerta de la lavavajillas suficientemente para exponer el panel de control.
2. Pulse el botón ON/OFF.
3. Pulse el botón MENU/OK cinco veces para indicar el ajuste actual del agente de enjuague.
4. Pulse los botones + o – para indicar la cantidad deseada del agente de enjuague
5. Si sus vasos salen con manchas, pulse + para aumentar la cantidad del agente de enjuague. Si salen rayados, pulse – para disminuir la cantidad de agente de enjuague que se aplica.

- Agente de enjuague 6 – máxima cantidad del agente de enjuague disponible
 - Agente de enjuague 4 - ajuste de fábrica
 - Agente de enjuague 0 – agente de enjuague deshabilitado
6. Después de seleccionar la cantidad deseada del agente de enjuague a aplicarse, Ud. debe pulsar el botón MENU/OK para guardar la configuración. La pantalla indicará “Valor Guardado” [*Value Stored*] y regresa al menú principal. Si usted no cambió la cantidad del agente de enjuague, pulse el botón START para regresar al menú principal.
 7. Seleccione el ciclo de lavado deseado pulsando los botones – o +.
 8. Pulse el botón START y cierre la puerta de la lavavajillas para iniciar el ciclo.

Selección del idioma que aparece en la pantalla

Esta opción le permite seleccionar el idioma que aparece en la pantalla. La primera vez que usa su lavavajillas, esta pantalla aparecerá automáticamente.

NOTA: En el menú desplegable de opciones usted puede regresar al menú principal en cualquier momento pulsando el botón START.

1. Abra la puerta de la lavavajillas suficientemente para exponer el panel de control.
2. Pulse el botón ON/OFF.
3. Pulse el botón MENU/OK seis veces para indicar el idioma actual seleccionado.
4. Las opciones disponibles son:
 - AE = Inglés Americano
 - CF = Francés Canadiense
 - MS = Español Mexicano
5. Pulse los botones + o – hasta que parpadea el idioma seleccionado.
6. Después de cambiar el idioma, usted debe pulsar el botón MENU/OK para guardar la configuración. La pantalla indicará “Valor Guardado” [*Value Stored*] y regresa al menú principal. Si usted no cambió el idioma, pulse el botón START para regresar al menú principal.
7. Seleccione el ciclo de lavado deseado pulsando los botones – o +.
8. Pulse START y cierre la puerta de la lavavajillas para iniciar el ciclo.

Operar la Lavavajillas (continuación)

Programas estándar

Los ciclos de lavado disponibles en este menú oculto son ciclos de lavado especiales que se pueden usar para satisfacer necesidades especiales en el campo.

NOTA: En el menú desplegable de opciones usted puede regresar al menú principal en cualquier momento pulsando el botón START.

1. Abra la puerta de la lavavajillas suficientemente para exponer el panel de control.
2. Pulse el botón ON/OFF.
3. Pulse el botón MENU/OK siete veces para indicar la pantalla Programas Estándar [*STANDARD PROGRAMS*].
4. Después de que aparezca la pantalla "Programas Estándar" [*STANDARD PROGRAMS*], pulse el botón + una vez para indicar los ciclos de lavado disponibles. Estos ciclos son:
 - Regular – ciclo de lavado normal.
 - Cuidado Ambiental [*Enviro Care*] – reduce el consumo de agua y energía.
 - Cuidado de Vidrio [*Glass Care*] – reduce las temperaturas para reducir el daño al vidrio.
 - Lavado Extremo [*Extreme Wash*] - para restos alimenticios que son muy difíciles de quitar.
5. Pulse los botones + o – hasta que aparezca el ciclo de lavado deseado.
6. Cuando aparece la configuración deseada, pulse el botón START y cierre la puerta para iniciar el ciclo.

Poner en marcha la lavavajillas

Cuando aparezcan el ciclo y las opciones correctas en la ventana de la pantalla y usted añadió el detergente y el agente de enjuague tal como se explica en la sección **Añadir Detergente y Agente de Enjuague** de este manual, pulse el botón START y cierre la puerta.

Después de pulsar el botón START, la pantalla mostrará la siguiente información:

- "Cerrar la puerta" [*Close the door*].
- El tiempo estimado para terminar (este tiempo estimado se ajusta automáticamente a través del ciclo, basado en la temperatura del agua entrante y las opciones seleccionadas).
- El nombre del ciclo actual.

- "Regresar" [*Return*] (le permite escoger otro ciclo).

Cierre la puerta de la lavavajillas. La lavavajillas comenzará a trabajar hasta que termina el ciclo. Cuando se cierra la puerta de la lavavajillas, se ilumina la luz indicadora **INFOLIGHT™** arrojando un círculo rojo en el piso para indicar que la lavavajillas está en marcha.

Cuando termina el ciclo, la lavavajillas emitirá un tono para indicar el fin del ciclo (cinco veces). La pantalla indicará brevemente "Limpio" [*Clean*]. Después de 5 segundos la lavavajillas y la luz indicadora **INFOLIGHT™** se apagarán automáticamente.

NOTA: Para acelerar y mejorar el secado, abra la puerta de la lavavajillas, jale la rejilla superior unos pocos centímetros hacia afuera de la lavavajillas, y apoye la puerta de la lavavajillas contra la rejilla superior.

Interrumpir un ciclo

ADVERTENCIA

PELIGRO DE QUEMARSE CON VAPOR: Si usted abre la puerta de la lavavajillas rápidamente durante un ciclo de lavado o enjuague, podría sufrir quemaduras graves por el vapor caliente. No abra la puerta de la lavavajillas durante al menos 10 segundos o hasta que se detenga el ruido del agua.

Abra la puerta de la lavavajillas suficientemente para exponer el panel de control. La pantalla indicará:

- "Cancelar Programa" [*Cancel Program*].
- "Cerrar la puerta" [*Close the door*].
- el tiempo del ciclo remanente.
- el ciclo seleccionado.
- la fase del ciclo.

Para continuar con el ciclo, cierre la puerta de la lavavajillas. la lavavajillas arrancará automáticamente y continuará con el ciclo seleccionado.

Operar la Lavavajillas

(continuación)

Cancelar un ciclo

Abra la puerta de la lavavajillas suficientemente para exponer el panel de control. La pantalla indicará:

- “Cancelar Programa” [*Cancel Program*].
- “Cierre la puerta” [*Close the door*].
- el tiempo del ciclo remanente.
- el ciclo seleccionado.
- la fase del ciclo.

Pulse el botón – . La pantalla indicará “Para drenar - cierre la puerta” [*To drain - close the door*].

Cierre la puerta de la lavavajillas.

Cuando se haya drenado la lavavajillas el aparato emitirá un tono para indicar el fin del ciclo (cinco veces).

Abra la puerta de la lavavajillas. La pantalla indicará brevemente “Limpio” [*Clean*]. Después de 5 segundos, la lavavajillas se apagará automáticamente.

Descargar la lavavajillas

Se recomienda descargar la rejilla inferior primero.

Saque y descargue la(s) canasta(s) para cubiertos. Son fáciles de sacar.

Descargue la rejilla superior.

Añadir Detergente y Agente de Enjuague

Detergente

⚠ CUIDADO

DAÑO A LA LAVAVAJILLAS: El uso de productos para lavar la vajilla a mano podría dañar su lavavajillas. No utilice estos productos en su lavavajillas.

Use únicamente detergentes diseñados específicamente para lavavajillas.

⚠ CUIDADO

DAÑO A LA VAJILLA: Demasiado detergente en agua muy blanda puede rayar la cristalería tal como si fuera agua fuerte. Evite usar demasiado detergente si el agua es blanda.

La copa para detergente en el surtidor tiene rayas que miden la cantidad de detergente cada 15 y 25 mililitros. 45 ml de detergente llena la copa totalmente.

NOTA: Si usted no sabe si el agua es blanda o dura, empiece con 15 ml de detergente. Aumente la cantidad de detergente, si es necesario, hasta la cantidad mínima que se necesita para realizar la limpieza de su vajilla y los utensilios de cocina.

Use las rayas de medición en la copa para detergente en el surtidor para medir la cantidad adecuada de detergente recomendada en la Tabla 1.

Ciclo de Lavado	Unidad Medición	Tipo de Agua		
		Dura	Mediana	Suave
Super Auto Lavado	ml	45	45	25-45
	Cuchara	3.5	3.5	1.75 a 3.5
Auto Lavado	ml	25-45	25	15-25
	Cuchara	1.75 a 3.5	1.75	1 a 1.75
Auto Lavado Delicado	ml	25	15-25	15
	Cuchara	1.75	1 a 1.75	1
Lavado Fiesta	ml	15-25	15	15
	Cuchara	1 a 1.75	1	1
Enjuague y Guardar		Ninguno	Ninguno	Ninguno

Añadir detergente y agente de enjuague (continuación)

Agente de enjuague

Siempre use un agente de enjuague líquido, aún si su detergente contiene un agente de enjuague o aditivo para secar, para lograr un buen secado y un mantenimiento adecuado de su vajilla y lavavajillas.

La pantalla de control indicará "Rellenar con agente de enjuague" [*Refill Rinse Agent*] cuando es necesario llenar la copa. Después de añadir el agente, desaparecerá el mensaje "*Refill Rinse Agent*".

Llenar el surtidor de detergente y agente de enjuague

Se puede llenar el surtidor del detergente y del agente de enjuague desde dos posiciones: la posición inferior, con la puerta de la lavavajillas totalmente abierta o la posición superior o elevada, desde una postura más cómoda con la puerta de la lavavajillas medio abierta.

Llenar el surtidor de detergente (Posición inferior)

1. Llene la copa del detergente como se recomienda en la Tabla 1.
2. Deslice la tapa como se muestra en la Figura 21, flecha 1 y presione firmemente hacia abajo como se muestra en la Figura 21, flecha 2 de modo que la tapa enganche bien..

Figura 21

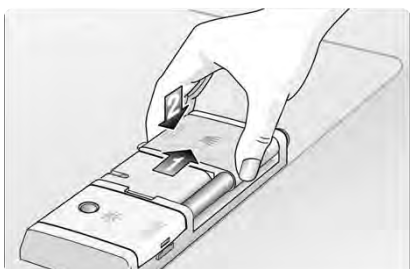

Abrir la tapa del surtidor de detergente (Posición inferior)

NOTA: No se abrirá la tapa si presiona hacia abajo sobre la pestaña azul.

1. Pulse hacia abajo sobre la pestaña azul en el surtidor como se muestra en la Figura 22.
2. La tapa se abre y se desliza hacia la izquierda.

Figura 22

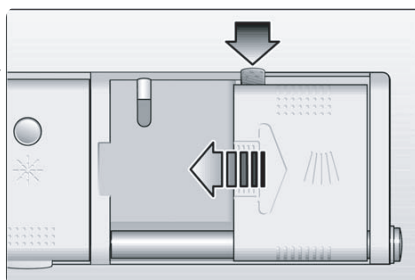

Llenar el surtidor del agente de enjuague (Posición inferior)

1. Pulse el botón azul como se muestra en la Figura 23 y levante la tapa.

Figura 23

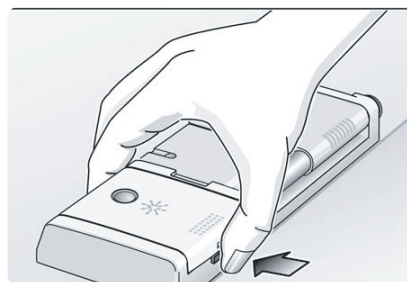

2. Añada el agente de enjuague líquido al surtidor del modo que se indica en la Figura 24a hasta que se llene el depósito del agente de enjuague.

Figura 24

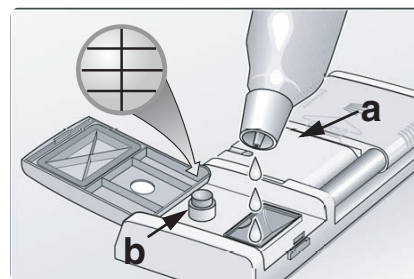

3. Regrese la tapa del surtidor del agente de enjuague a su posición cerrada y presione firmemente hacia abajo hasta que engancha bien.

NOTA: La Figura 24b muestra un depósito del agente de enjuague totalmente vacío.

4. Rellene el surtidor del agente de enjuague cuando el indicador del nivel en el depósito del agente de enjuague que se muestra en la Figura 24b comienza a mostrar un fondo plateado con líneas negras o cuando aparece el indicador "Rellenar con agente de enjuague" [*Refill Rinse Agent*] en el panel de control de la lavavajillas.

NOTA: Después de llenar el depósito del agente de enjuague y cerrar la puerta de la lavavajillas, dentro de unos pocos minutos se apagará el indicador "Rellenar con agente de enjuague" [*Refill Rinse Agent*].

Añadir Detergente y Agente de Enjuague

Llenar el surtidor de detergente (Posición elevada)

1. Abra la puerta de la lavavajillas casi a mitad en un ángulo de 45°.

NOTA: Se debe abrir la tapa del surtidor de detergente para poder colocar el surtidor en la posición elevada.

2. Pulse el botón azul

Figura 25

en el lado derecho del surtidor tal como se muestra en la Figura 25. La tapa del surtidor y la copa se abren hacia arriba a la posición elevada.

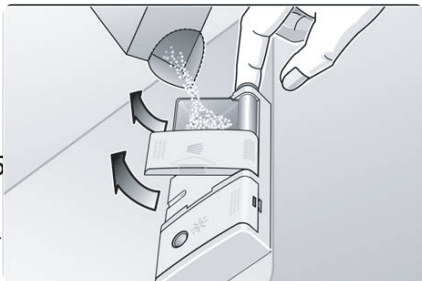

3. Llene la copa de detergente tal como se recomienda en la Tabla 1.
4. Deslice la tapa como se muestra en la Figura 26, flecha 1, y presione firmemente hacia abajo como se muestra en la Figura 26, flecha 2, hasta que la tapa enganche bien.

Figura 26

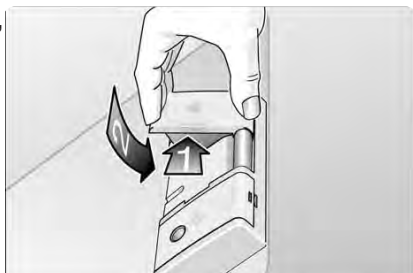

Llenar el surtidor del agente de enjuague (Posición elevada)

1. Abra la puerta de la lavavajillas casi a mitad en un ángulo de 45°.
2. Abra la tapa del surtidor del agente de enjuague.
3. Jale el bebedero de llenado hacia arriba de modo que enganche en la posición elevada tal como se muestra por la flecha en la Figura 27.

Figura 27



Cuidado y Mantenimiento

Tareas de Mantenimiento

Ciertas áreas de su lavavajillas requieren de un mantenimiento ocasional. Las tareas de mantenimiento son fáciles de realizar y asegurarán un desempeño superior de su lavavajillas por mucho tiempo.

Limpiar derrames y salpicaduras

NOTA: El agua estancada alrededor o debajo de la lavavajillas puede causar la formación de moho. No permita que se quede el agua de derrames o salpicaduras alrededor o debajo de su lavavajillas.

Ocasionalmente, agua puede derramar o salpicar de su lavavajillas, particularmente cuando usted interrumpe un ciclo o abre la puerta de la lavavajillas durante un ciclo. Limpie de inmediato cualquier agua derramada o salpicada.

Preparar su lavavajillas para el invierno

⚠ CUIDADO

POSIBLES DAÑOS A LA LAVAVAJILLAS: Las temperaturas glaciales pueden dañar su lavavajillas. No permita que permanezca agua en los sistemas de suministro o drenaje de agua de su lavavajillas por períodos prolongados de temperaturas congelantes.

En caso de que su lavavajillas quedara sin usarse durante un período prolongado de tiempo en un lugar expuesto a temperaturas congelantes (por ejemplo en su casa de campo o en su hogar durante un viaje), usted debería drenar toda el agua en el interior de la lavavajillas.

Cuidado y Mantenimiento

(continuación)

Revisar/Limpiar las Boquillas de los Brazos Rociadores

De vez en cuando revise los brazos rociadores para verificar que las boquillas rociadoras no estén tapadas. Usted debe sacar los brazos rociadores para poder revisarlos.

Para quitar el brazo rociador superior:

1. Saque la rejilla superior vacía de la lavavajillas.
2. Voltee la rejilla. El brazo rociador superior está sujetado con una contratuerca como se muestra en la Figura 28a. Gire la tuerca 1/8 de vuelta en sentido contrario del reloj y quítela, como se muestra en la Figura 28b, para soltar el brazo rociador.

Figura 28

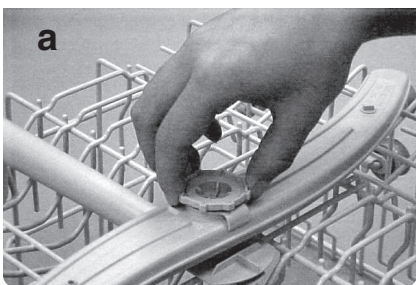

3. Saque el brazo rociador como se muestra en la Figura 29.

Figura 29

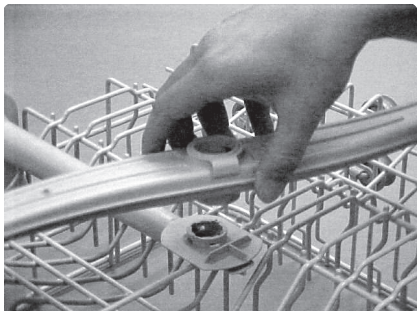

4. Revise que las boquillas no estén tapadas.
5. Si se necesita destapar las boquillas, límpielos bajo un chorro de agua.

Para reinstalar el brazo rociador superior:

1. Reacomode el brazo rociador superior a su posición instalada.
2. Reacomode la contratuerca a su posición instalada y gírela 1/8 de vuelta en sentido del reloj.
3. Reacomode los rodillos de la rejilla superior a los rieles guías.

Para quitar el brazo rociador inferior:

1. Saque la rejilla inferior vacía de la tina de la lavavajillas.
2. Agarre y jale hacia arriba el brazo rociador inferior como se muestra en la Figura 30.

Figura 30

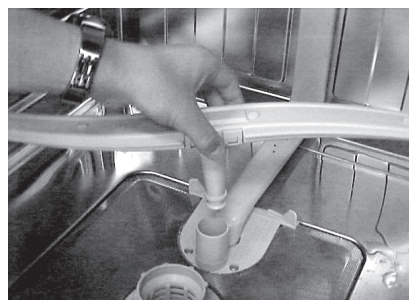

3. Revise que las boquillas no estén tapadas.
4. Si se necesita destapar las boquillas, límpielos bajo un chorro de agua.

Para reinstalar el brazo rociador inferior:

1. Reacomode el brazo rociador inferior a su posición instalada y presiónelo hasta que enganche en su lugar.
2. Reacomode la rejilla inferior a su posición instalada.

Revisar/Limpiar la Cara Interior de la Puerta y la Tina de Acero inoxidable

Limpie las orillas del panel interior de la puerta habitualmente para eliminar desechos que se acumulan durante el proceso de cargar la vajilla. Cuando se forman manchas en la tina o en el panel interior de la puerta de acero inoxidable, llene el depósito del agente de enjuague.

Cuidado y Mantenimiento

(continuación)

Revisar/Limpiar el Sistema de Filtración

Su lavavajillas cuenta con un sistema de filtración que se compone de una trampa para objetos grandes/ conjunto de filtro cilíndrico y de un filtro fino. El sistema de filtración se instaló en el piso de la lavavajillas debajo de la rejilla inferior para facilitar el acceso.

Normalmente el sistema de filtración se limpia a sí mismo, sin embargo, de vez en cuando usted debería revisarlo para eliminar objetos ajenos y limpiarlo cuando sea necesario.

Para quitar la trampa para objetos grandes/ conjunto de filtro cilíndrico:

1. Saque la rejilla inferior.
2. Agarre el conjunto como se muestra en la Figura 31 y gírelo 1/4 de vuelta en sentido contrario del reloj.

Figura 31



3. Jale el conjunto hacia arriba como se muestra en la Figura 32.

Figura 32

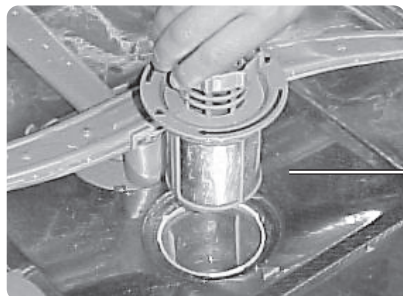

La trampa para objetos grandes/ filtro cilíndrico

⚠ ADVERTENCIA

PELIGRO DE LESIÓN: La trampa para objetos grandes podría contener objetos filosos. No meta los dedos en la trampa.

4. Examine cuidadosamente el conjunto. Si nota desechos en la trampa para objetos grandes, voltéela y dele un golpe ligero en alguna superficie tal como una mesa para desalojar y eliminar los desechos. Limpie el filtro cilíndrico bajo un chorro de agua.

Para quitar el filtro fino y el microfiltro:

1. Levante el filtro fino para quitarlo del piso de la lavavajillas como se muestra en la Figura 33 y límpielo bajo un chorro de agua.

Figura 33



2. Saque el microfiltro como se muestra en la Figura 34 y límpielo bajo un chorro de agua.

Figura 34

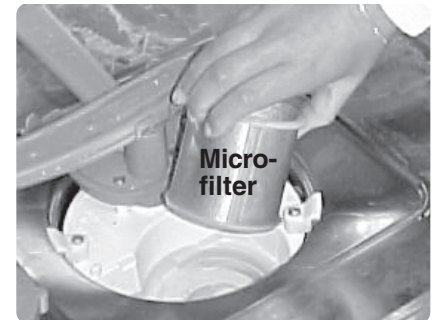

Para reinstalar el sistema de filtración:

1. Reacomode el microfiltro (modelos seleccionados) en su posición instalada.
2. Reacomode el filtro fino en su posición instalada.
3. Acomode la trampa para objetos grandes/ conjunto de filtro cilíndrico en su posición instalada en el piso de la lavavajillas.
4. Dele un 1/4 de la vuelta en el sentido del reloj a la agarradera de anillo hasta que enganche.

Figura 35

La flecha en la agarradera de anillo y la flecha en el filtro fino deben apuntarse una a la otra, como se muestra el círculo en la Figura 35.



5. Delicadamente jale la agarradera para verificar que el conjunto está instalado correctamente.

Cuidado y Mantenimiento (continuación)

Limpiar la cara exterior de la puerta

CUIDADO

POSIBLES DAÑOS A LA LAVAVAJILLAS:
Productos químicos cáusticos, limpiadores abrasivos, estropajos (sean de metal o de plástico), toallas abrasivas de tela o de papel pueden dañar la cara exterior de la puerta de la lavavajillas. No use químicos cáusticos, limpiadores abrasivos, estropajos (sean de metal o de plástico), toallas abrasivas de tela o de papel para limpiar el panel exterior de la puerta

Puertas pintadas

Use únicamente un paño suave ligeramente humedecido con agua jabonosa.

Puertas de acero inoxidable

Use un paño suave con un limpiador no abrasivo (preferiblemente en forma líquida suministrado a través de un atomizador) fabricado especialmente para limpiar el acero inoxidable. Para lograr mejores resultados, primero moje el paño con el limpiador de acero inoxidable para después pasarlo por la superficie.

Limpiar el empaque de la puerta

Limpie habitualmente el empaque de la puerta con un paño mojado para eliminar las partículas de alimentos y los otros desechos que se le hayan pegado.

Autoayuda

Ocasionalmente, las lavavajillas pueden exhibir problemas no relacionados a un malfuncionamiento de la lavavajillas misma. La siguiente información puede ayudarle a resolver un problema con su lavavajillas sin tener que solicitar el servicio de un técnico.

La vajilla no se seca

El surtidor de agente de enjuague podría estar vacío. Revíselo y llénelo de nuevo si es necesario. El secado de la vajilla puede acelerarse y mejorarse abriendo la puerta de la lavavajillas un poquito y dejándola abierta usando la rejilla superior.

No se prende la(s) luz(ces) indicadora(s)

Revise los fusibles o los cortacircuitos en la caja de fusibles/cortacircuitos y cambie el fusible o restablezca el interruptor si es necesario.

La lavavajillas no se pone en marcha

Revise que la puerta de la lavavajillas esté bien cerrada y atrancada.

Hay mucha espuma en la lavavajillas

Usted pudo haber utilizado un tipo de detergente incorrecto. Use únicamente los detergentes fabricados especialmente para uso en lavavajillas automáticas.

Manchas blancas o rayas en la vajilla y los vasos

Consulte la sección **Ajuste del Agente de Enjuague** de este manual para las instrucciones de cómo aumentar la cantidad de agente de enjuague que surte la lavavajillas.

La bomba no drena el agua de la lavavajillas

Revise que la manguera de desagüe no esté torcida, obstruida o instalada incorrectamente. Asegúrese de que una parte de la manguera de desagüe esté por lo menos a una distancia de 20" (50 cm.) arriba del piso del gabinete de la lavavajillas (véase el Manual de Instalación). Los filtros podrían estar obstruidos. Asegúrese de que el sistema de filtración no esté tapado (véase la sección Cuidado y Mantenimiento de este manual). El desagüe del fregadero en la cocina podría estar tapado. Usted podría tener que acudir a un plomero más bien que a un técnico de reparaciones de lavavajillas. Si se instaló un dispositivo con espacio de aire [*air gap*] en el fregadero, éste podría estar tapado.

La lavavajillas está funcionando mucho tiempo

Esto se puede deber a la entrada de agua fría. Antes de prender la lavavajillas, abra la llave de agua caliente en el fregadero más cercano a la lavavajillas. Deje que corra el agua hasta que esté caliente, luego cierre la

llave de agua y prenda la lavavajillas.

Ruidos de matraqueo

Tal vez los utensilios no están acomodados correctamente.

El ciclo de lavado no avanza al de enjuague

NOTA: Las instrucciones de instalación que se incluyen con su lavavajillas le ayudarán con las instrucciones siguientes:

El conducto de alimentación de agua podría estar cerrado. Revise la válvula de la fuente de agua y ábrala si está cerrada.

No se cierra la tapa del surtidor de detergente

Tal vez no cierra bien la tapa del surtidor de detergente, o no se terminó un ciclo y se debería cancelar éste. Consulte la sección de **Cómo Añadir Detergente y el Agente de Enjuague** en este manual para las instrucciones de cómo cerrar la tapa del surtidor. Consulte la sección de **Cómo Operar la Lavavajillas** de este manual para instrucciones de cómo cancelar un ciclo.

El lavado resulta insatisfactorio

- Cantidad incorrecta de detergente.
- Los utensilios están arreglados de modo incorrecto o la rejilla está sobrecargada.
- Algún utensilio impide la rotación del brazo rociador.
- Las boquillas de los brazos rociadores necesitan limpiarse.
- Los filtros están instalados incorrectamente.
- Se seleccionó un ciclo inadecuado.

Información acerca de la duración del ciclo/uso de agua

NOTA: La duración de los ciclos y el consumo de agua dependen en gran parte de la temperatura del agua suministrada por su casa y del tipo de carga para lavarse, factores sobre los cuales el fabricante no tiene ningún control. Por consiguiente, las duraciones y cantidades notadas en esta tabla son aproximadas.

Ciclo	Tiempo del Ciclo (en minutos)	Tiempo del Ciclo con POWERBOOST™	Temperatura de Lavado (Fahrenheit)	Temperatura de Enjuague (Fahrenheit)		Agua (Galones)
Super Auto Lavado	104-133	90	151 - 160	156	X	6.5 - 8.8
Auto Lavado	94-107	72	122 - 135	156	X	3.6 - 7.1
Auto Lavado Delicado	92-100	63	113 - 122	156	X	3.1 - 4.8
Lavado de Fiesta	41	No Disponible	113	131		3.4
Enjuagar y Guardar	8	No Disponible	Sin Calor	Sin Calor		1.3
Regular	114	No Disponible	122-135	156		3.6 - 7.1
Cuidado Ambiental	128	No Disponible	122	156		4.5
Cuidado de Vidrio	55	No Disponible	122	140		3.6
Lavado Extremo	122	No Disponible	158	162		10.7



Certificado por
ANSI/NSF 184

El símbolo NSF

Una lavavajillas o un ciclo de la lavavajillas que exhibe el símbolo NSF ha sido certificada/o por la Fundación Nacional de Salubridad (NSF) por haber cumplido con los requisitos muy rigurosos de tiempo y temperatura para desinfectar la vajilla y los utensilios de cocina. Estos requisitos se explican en el documento referente a lavavajillas para uso residencial ANSI/NSF 184, "Lavavajillas Domésticas" [*Residential Dishwashers*]. Averigüe más información acerca de la Certificación NSF en el sitio web, <http://www.nsfconsumer.org/home/appliances.asp>.

Su lavavajillas está certificada por la NSF. Los ciclos de la lavavajillas que están certificados por NSF son Super Auto Lavado [*Auto Super Wash*], Auto Lavado [*Auto Wash*] y Auto Lavado Delicado [*Auto Delicate Wash*]. Al terminar estos ciclos, se iluminará el indicador "Desinfectado" en el panel de control de su lavavajillas.

NOTA: Cuando el suministro de agua en su casa está muy caliente, se puede reducir el tiempo de calentamiento de su lavavajillas y es posible que no se ilumine el indicador o símbolo de "Desinfectado". El manual de instalación de su lavavajillas contiene información sobre la temperatura recomendada para el suministro doméstico de agua caliente.

Servicio al cliente

Su lavavajillas Bosch no requiere de ningún otro cuidado especial del que se describe en la sección de Cuidado y Mantenimiento. Si usted tiene algún problema con su lavavajillas, antes de solicitar servicio técnico, por favor consulte la sección de Autoayuda. Si se necesita servicio, póngase en contacto con su distribuidor o instalador o con un centro de servicio autorizado. No trate de reparar el aparato usted mismo. Todo trabajo realizado por personas no autorizadas puede invalidar la garantía.

Si usted tiene algún problema con su lavavajillas Bosch y no está contento con el servicio que haya recibido, tome los siguientes pasos por favor (en el orden listado abajo) hasta corregir el problema a su entera satisfacción:

1. Contacte a su instalador o al contratista de servicio autorizado por Bosch en su área.
2. Mándenos un correo electrónico desde la sección de servicio al cliente en nuestra página Web, www.boschappliances.com.
3. Escríbanos a la siguiente dirección:
BSH Home Appliances, Corp.

5551 McFadden Avenue

Huntington Beach, CA 92649

4. Llámenos al 1-800-944-2904.

Asegúrese por favor de incluir (si está escribiendo) o tener a la mano (si está hablando) la siguiente información:

- Número de modelo
- Número de serie
- Fecha de la compra original
- Fecha cuando se originó el problema
- Explicación del problema

Usted podrá encontrar la información sobre el número de modelo y el número de serie en la placa (etiqueta) que se encuentra en la orilla derecha de la puerta de la lavavajillas tal como se muestra en la Figura 36.

Además, si nos escribe, favor de incluir un número telefónico donde lo podamos localizar durante el día.

Por favor saque una copia de su factura y guárdela junto con este manual.

Figura 36

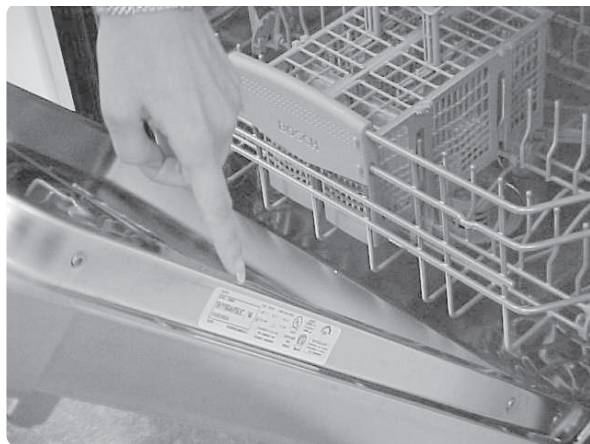

Placa/Etiqueta con el Número de Modelo y el Número de Serie

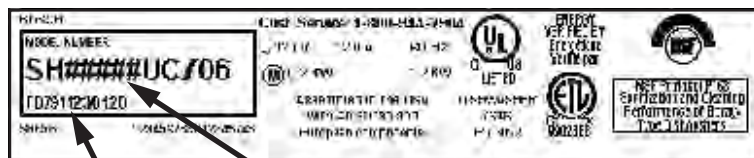

Número de Serie Número de Modelo

Declaración de Garantías - Lavavajillas Bosch

las garantías ofrecidas por BSH Home Appliances ("Bosch") en esta Declaración de Garantías aplican sólo a las Lavavajillas Bosch vendidas al primer comprador usuario por Bosch o sus distribuidores autorizados, revendedores o centros de servicio en los Estados Unidos o Canadá. Las Garantías incluidas aquí no son transferibles. PARA OBTENER SERVICIO DE GARANTÍA, CONTACTE AL CENTRO DE SERVICIO AUTORIZADO POR BOSCH MÁS CERCANO O LLAME AL 1-800-944-2904 O ESCRIBA A BSH HOME APPLIANCES CORP. DIRECTAMENTE EN 5551 McFADDEN AVENUE, HUNTINGTON BEACH, CA 92649. ASEGÚRESE DE INCLUIR EL NÚMERO DE MODELO DE SU LAVAVAJILLAS, EL NÚMERO DE SERIE, LA FECHA DE COMPRA Y EL NOMBRE Y DIRECCIÓN DONDE COMPRÓ EL APARATO.

*La fecha de instalación se refiere ya sea a la fecha cuando se instaló la lavavajillas o diez días laborales posteriores a la fecha de entrega.

1 Año de Garantía Limitada Completa a partir de la Fecha de Instalación*: Bosch se compromete a reparar o reemplazar cualquier componente que resulte defectuoso bajo condiciones de uso casero normal sin costo alguno e incluyendo los gastos de la mano de obra y transporte. El servicio de reparación debe ser realizado por un Centro de Servicio Autorizado por Bosch (Todos los daños cosméticos deben ser reportados dentro de 30 días a partir de la instalación).

2 Años de Garantía Limitada a partir de la Fecha de Instalación*: Bosch se compromete a proporcionar refacciones sin costo alguno para cualquier componente que resulte defectuoso bajo condiciones de uso casero normal, excluyendo los gastos por la mano de obra.

5 Años de Garantía Limitada sobre los Componentes Electrónicos a partir de la Fecha de Instalación*: Bosch se compromete a reparar o reemplazar cualquier microprocesador o tarjetas de circuitos impresos que resulten defectuosos bajo condiciones de uso casero normal durante el segundo hasta el quinto año a partir de la fecha de instalación, excluyendo los gastos por la mano de obra.

5 Años de Garantía Limitada a partir de la Fecha de Instalación*: Bosch se compromete a reemplazar la rejilla superior o inferior para trastes (excluyendo los componentes de la rejilla) sin costo alguno, si la rejilla resulta defectuosa en materiales o mano de obra bajo condiciones de uso casero normal durante el segundo hasta el quinto año, excluyendo los gastos por la mano de obra.

Garantía de por Vida contra la Oxidación del Acero Inoxidable a partir de la Fecha de Instalación: Bosch se compromete a reemplazar su lavavajillas con el mismo modelo o con un modelo actual que tiene la misma o mejor funcionalidad, si la camisa interior se oxida bajo condiciones de uso casero normal, excluyendo los gastos de la mano de obra. Bosch reemplazará la puerta de acero inoxidable de cualquier lavavajillas en caso que se oxide la puerta bajo condiciones de uso casero normal, excluyendo los gastos de la mano de obra.

EXCLUSIONES: Esta garantía no cubre visitas de servicio o reparaciones para corregir la instalación de la lavavajillas, para dar instrucciones sobre el uso de su lavavajillas, para reemplazar fusibles o para corregir la tubería de agua o el cableado eléctrico en su casa o para reparar cualquier lavavajillas que ha sido utilizada de un modo contrario a lo que se considera un uso casero normal. Además, las garantías incluidas en esta Declaración excluyen cualquier defecto y daño que surge debido a un accidente, alteración, mal uso, abuso, instalación incorrecta, trabajo de servicio no autorizado, fuerzas externas más allá del control de Bosch, tal como fuego, inundación y otros actos de la naturaleza, o una instalación que no cumple con los códigos locales eléctrico y de fontanería. Esta garantía tampoco cubre los gastos por la mano de obra causados para la reparación o el reemplazo de cualquier lavavajillas posterior a un año a partir de la fecha de instalación. Todas y cualquier parte reemplazada y/o reparada asumirá la identidad de la parte original para los propósitos del período aplicable de la garantía.

AL GRADO PERMITIDO POR LA LEY, ESTA GARANTÍA REEMPLAZA CUALQUIER OTRA GARANTÍA EXPRESA O IMPLÍCITA, INCLUYENDO LAS GARANTÍAS IMPLÍCITAS DE COMERCIABILIDAD Y APTITUD PARA ALGÚN PROPÓSITO PARTICULAR. BOSCH NO ASUME NINGUNA RESPONSABILIDAD DE DAÑOS INCIDENTALES O CONSECUENCIALES.

NOTES

NOTES

NOTES

NOTES

NOTES

NOTES

NOTES

NOTES

NOTES

BSH reserves the right to change specifications or design without notice. Some models are certified for use in Canada. BSH is not responsible for products which are transported from the United States for use in Canada. Check with your local Canadian distributor or dealer. BSH Home Appliances, Corporation, 5551 McFadden Avenue, Huntington Beach, CA 92649.

For the most up to date critical installation dimensions by fax, use your fax handset and call 702/833-3600. Use code #8030.

BOSCH

5551 McFadden Avenue, Huntington Beach, CA 92649 • 800/944-2904
Part Number: P/N 9000039259 (8408) • © BSH Home Appliances Corporation 2004 • Litho U.S.A. 08/04

Free Manuals Download Website

<http://myh66.com>

<http://usermanuals.us>

<http://www.somanuals.com>

<http://www.4manuals.cc>

<http://www.manual-lib.com>

<http://www.404manual.com>

<http://www.luxmanual.com>

<http://aubethermostatmanual.com>

Golf course search by state

<http://golfingnear.com>

Email search by domain

<http://emailbydomain.com>

Auto manuals search

<http://auto.somanuals.com>

TV manuals search

<http://tv.somanuals.com>