

GENERAL WARNING!

CYCLING WITH A CHILD IS A POTENTIALLY DANGEROUS ACTIVITY!

This manual contains many **WARNINGS** and **Cautions**. Read and understand all of the **WARNINGS** and **Cautions**. Use of a trailer changes the handling characteristics and requirements of your bicycle. Failure to assemble and use this trailer correctly may lead to serious personal injury or death to you or your passengers.

- Do not operate a bicycle with a trailer attached without reading and understanding this manual.
- Ride with extreme caution and avoid all obstacles as trailers can tip over causing serious injury to passengers and cyclist.
- Maximum capacity of trailer is 100 lb. (45 kg.) including children and cargo.
- Both riders and passengers must wear approved helmets.
- Children must be at least 1 year old, and be able to sit upright unattended.
- Children's heads, including helmets, must not project above upper frame.
- Always use seat belts.
- Never leave children unattended in trailer.
- Do not place heavy items in the footwell of the trailer and do not overload the cargo section of the trailer.
- Cyclist must be an experienced, strong rider.
- Care must be taken when folding and unfolding the product to prevent finger entrapment.

MISE EN GARDE

FAIRE DE LA BICYCLETTE AVEC UN ENFANT EST UNE ACTIVITÉ QUI PEUT ÊTRE DANGEREUSE!

Le présent guide contient bon nombre d'AVERTISSEMENTS et de mises en garde qu'il vous faut lire et comprendre. L'utilisation d'une remorque modifie les caractéristiques de manoeuvrabilité de votre vélo ainsi que les exigences quant à sa conduite. Défaut d'assembler et d'utiliser la remorque de la façon précisée peut entraîner des blessures graves ou mortelles pour vous ou pour vos passagers.

- Ne conduisez pas un vélo avec remorque sans d'abord lire et comprendre le contenu du présent guide.
- Prière de faire preuve de prudence et d'éviter tout obstacle qui pourrait faire renverser la remorque et occasionner des blessures graves chez les passagers et le cycliste.
- La charge maximale de la remorque, enfants et bagage, est de 45 kg (100 lb.).
- Les passagers et les cyclistes doivent toujours porter un casque approuvé.
- L'âge minimale pour un enfant est un an, et devrait être capable de se supporter par lui-même.
- La tête des enfants, en tenant compte du casque qu'ils portent, ne doit pas dépasser le cadre supérieur lorsqu'ils sont assis.
- Toujours utiliser les ceintures de sécurité.
- Ne pas laisser les enfants sans surveillance dans la remorque.
- Ne pas déposer des objets lourds là où l'enfant met ses pieds et ne pas surcharger la section de la remorque conçue pour transporter les bagages.
- Les cyclistes doivent être forts et avoir de l'expérience.
- Faire attention l'orsque vous pliez et dépliez la remorque, pour ne pas vous pincer les doigts.

Lifetime Limited Warranty

CHARIOT CARRIERS INC. warrants that the frame is free of defects for the lifetime of the product. The fabric and hitch are warranted for one year following the date of delivery to the original purchaser. This warranty does not include the wheels and tires. This warranty is valid only to the original purchaser and under normal use.

Repairs must be made by **CHARIOT CARRIERS INC.** or an authorized dealer, otherwise this warranty is void. **CHARIOT CARRIERS INC.** reserves the right to repair or replace the warranted trailer.

This warranty does not apply to damages caused by misuse of this product, accidental or intentional damage, neglect or commercial use. Excluded from this warranty is liability for consequential property or commercial damages or for damages for loss of use. This constitutes the only warranty of **CHARIOT CARRIERS INC.** and its authorized agents and dealers and no other warranty or conditions, statutory, parole, collateral or otherwise (including conditions requiring compliance with description, fitness for purpose and merchantable quality) shall be implied.

Warranty

To validate your warranty, please complete the following information and send to:

Name _____

Address _____

City _____ Province _____

Postal Code _____ Telephone () _____

Date of Purchase _____ Store & Location _____

CHARIOT CARRIERS INC.
Bay F, 6810 - 6th Street S.E.
Calgary, Alberta
T2H 2K4

Model: 2001 TCT Caddie

Serial #:

(located on lower frame behind seat)

I purchased a **CHARIOT CARRIER** for the following reason(s). Please check all that apply:

_____ reasonable price _____ easy to assemble _____ recommended by friend _____ the many features
_____ quality of product _____ Canadian made _____ visited Chariot's web site _____ saw an advertisement
_____ lifetime warranty _____ CTS Conversion Kits _____ recommended by salesperson

Additional comments:

PARTS LIST

PART #	PART	QUANTITY
A	40100123 Upper Frame	1
B	40100231 Lower Frame	1
C	40100411 Back Frame	1
D	40100712 Back Tube	2
E	41100454 U-Frame	1
F	40101104 Hitch Arm & Back-up Safety Strap	1
G	40101431 Hitch	1
H	40101502 Hitch Arm Attachment Bracket - Left	1
I	40202006 Hitch Arm Safety Snap Pin	1
J	40202003 Secondary Safety Strap & D-Ring	1
K	41101281 Back Bracket - Left	2
L	41101282 Back Bracket - Right	2
M	40202007 Securing Pin	2
N	41100811 Support Hoop	1
O	41102122 Seat Riser	2
P	40200104 Shoulder Harness	2
Q	50101801 Safety Flag	1
R	40101702 Clevis Axle with Wave Washer & Retaining Ring	2
S	50101711 Plastic Wheel	2
T	30100306 Fabric Body	1
U	40101723 Hollow Axle and Wheel Bracket - Right	1
V	41101204 Wheel Bracket - Left	1
W	40202009 Axle Safety Snap Pin	2
	50101904 Reflector - Red (not shown)	1
	50101906 Reflector - orange (not shown)	2

LISTE DES PIÈCES

N°	PIÈCE	QUANTITÉ
A	40100123 Cadre supérieur	1
B	40100231 Cadre inférieur	1
C	40100411 Cadre arrière	1
D	40100712 Tube arrière	2
E	41100454 Cadre en U	1
F	40101104 Bras du dispositif d'attelage et Courroie de sécurité	1
G	40101431 Dispositif d'attelage	1
H	40101502 Fixation du bras du dispositif d'attelage - gauche	1
I	40202006 Goupille de sécurité du bras du dispositif d'attelage	1
J	40202003 Courroie de sécurité secondaire et anneau en forme de D	1
K	41101281 Fixation arrière - gauche	2
L	41101282 Fixation arrière - droit	2
M	40202007 Goupille de sécurité	2
N	41100811 Boucle de soutien	1
O	41102122 Élevateur de siège	2
P	40200104 Harnais d'épaule	2
Q	50101801 Fanion de sécurité	1
R	40101702 Essieu à chape	2
S	50101711 Roue en plastique	2
T	30100306 Coque en tissu	1
U	40101723 Axe creux et fixation de roue - droite	1
V	41101204 Fixation de roue - gauche	1
W	40202009 Goupille de sécurité de l'essieu	2
	50101904 Réflecteur - rouge	1
	50101906 Réflecteur - orange	2

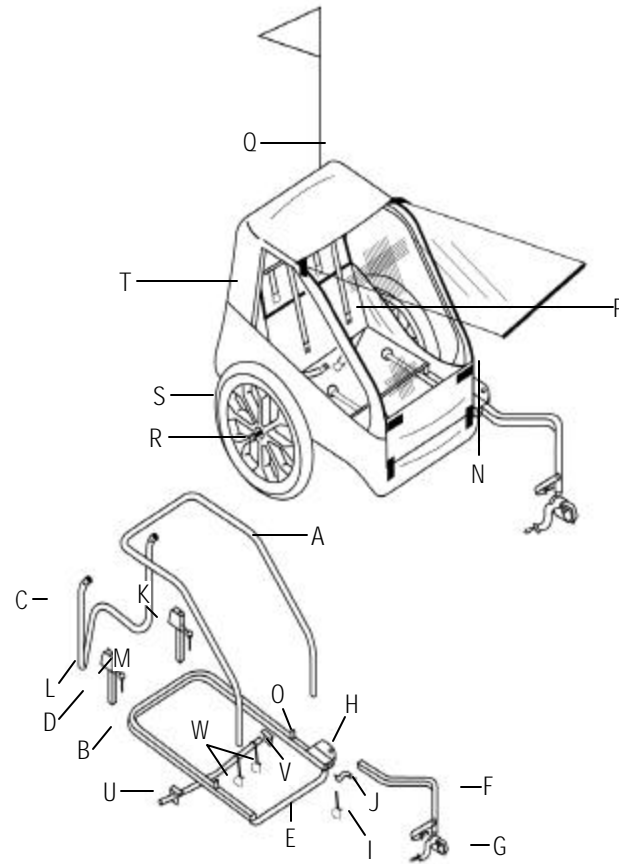

CHARIOT TRAILER ASSEMBLY

Your Chariot trailer is shipped 99% assembled. Initial assembly takes a few minutes. After that, folding and unfolding can be done in seconds.

Note: Any reference to orientation (left or right) is from the trailer passengers point of view, while in the trailer.

A. BODY ASSEMBLY

1. Remove the wheels, the hitch arm, and the high visibility flag from inside the trailer body.
2. Stand at the back of the trailer body. Grab the upper frame and pull up until it stops.
3. Reach into the back flap and pull back on the inner bar until it "snaps" all the way back over center. **Figure 1.**
Hint: Use your hip or knee for leverage to help "pop" the trailer into its full upright position.
4. Insert both securing pins (hanging by straps attached to the frame) through both holes on the inner pivot brackets. **Figure 2.**

NOTE: Do not attempt to collapse trailer with pins installed (or partially installed).

WARNING! FAILURE TO INSERT SECURING PINS CAN CAUSE TRAILER TO COLLAPSE.

OCCUPANTS CAN BE INJURED.

B. REFLECTOR ASSEMBLY

1. Fasten the red reflector through the grommet on the lower rear panel of the trailer and one orange reflector onto each wheel.

Figure 1

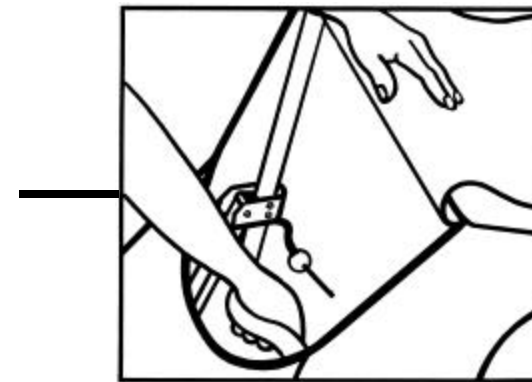
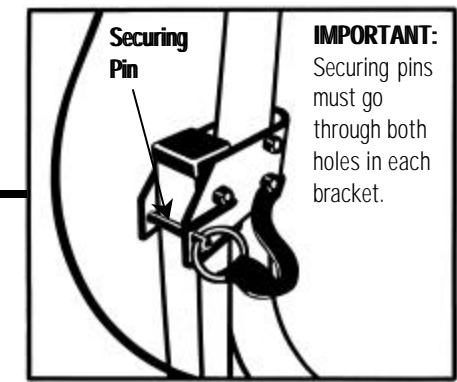

Figure 2



ASSEMBLAGE DE LA REMORQUE CHARIOT

Votre remorque Chariot est presque entièrement assemblée et les derniers préparatifs ne vous demanderont que quelques minutes. Par la suite, il ne vous faudra que quelques secondes pour la plier et la déplier.

Remarque: Toute référence à la gauche ou à la droite est du point de vue du passager assis dans la remorque.

A. ASSEMBLAGE DE LA REMORQUE

1. Retirez les roues, le bras du dispositif d'attelage, et le fanion de sécurité de l'intérieur de la remorque.
2. Placez-vous à l'arrière de la remorque. Tirez le cadre supérieur vers le haut jusqu'à extension complète.
3. Dans le rabat, tirez la barre intérieure vers l'arrière jusqu'au point d'enclenchement complet au-dessus de la partie centrale. **Figure 1.**
Conseil pratique: Servez-vous de votre hanche ou de votre genou comme d'un levier pour vous aider à redresser complètement la remorque.
4. Insérez les goujons de fixation (qui pendent au bout de lanières attachées au cadre) dans les perforations des supports intérieurs d'articulation. **Figure 2.**

REMARQUE: Ne tentez pas de replier la remorque lorsque les goujons sont en place (ou partiellement en place).

MISE EN GARDE! DÉFAUT D'INSÉRER SOLIDEMENT LES GOUJONS PEUT CAUSER L'AFFAISSEMENT DE LA REMORQUE. LES PASSAGERS PEUVENT SUBIR DES BLESSURES.

B. ASSEMBLAGE DES RÉFLECTEURS

1. Poser le réflecteur rouge dans le trou ayant un anneau métallique du plus bas panneau arrière de la remorque et les réflecteurs oranges doivent être posés à sur chaque roue.

C. WHEEL ASSEMBLY

1. Turn the trailer on its side.
Hint: Work on a smooth, clean surface, or put something down to avoid damaging your TCT Caddie.
2. Insert the clevis axle (attached to the wheel) into the end of the hollow axle. **Figure 3.**
3. Insert safety snap pin through the holes in **BOTH** the clevis axle and hollow axle by pushing inward until the holes line up.
4. **Lock safety snap pin by securing the clip over the pin!**
5. Repeat on other side.
6. Turn trailer right side up (on its wheels).
7. Inflate tires to 30-35 p.s.i.

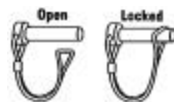

- WARNING!**
- **FAILURE TO LOCK SAFETY SNAP PIN CAN RESULT IN LOSS OF WHEEL.**
 - **WHEEL REFLECTORS MUST BE INSTALLED BEFORE 1ST USE.**

Figure 3

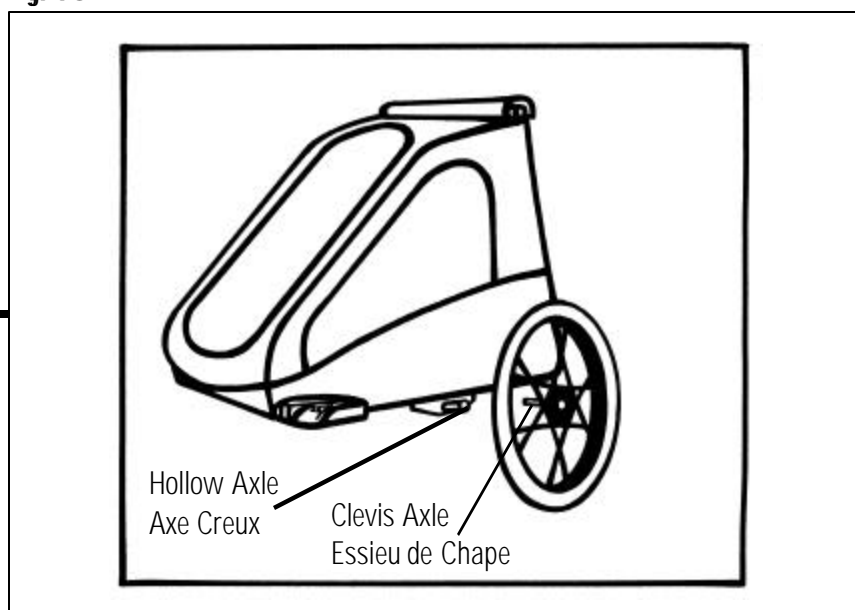

C. ASSEMBLAGE DES ROUES

1. Placez la remorque sur le côté.
Conseil pratique: Travaillez sur une surface lisse et propre ou recouvrez le sol pour éviter d'endommager le TCT Caddie.
2. Insérer l'essieu de chape (attaché à la roue) dans l'extrémité de l'axe creux. **Figure 3.**
3. Insérer le mousqueton de sécurité dans les orifices de l'essieu de chape ET de l'essieu creux en exerçant une pression vers l'intérieur jusqu'à ce que les orifices soient alignés.
4. **Fixer la boucle sur la goupille de sécurité!**
5. Suivez les mêmes instructions pour l'autre côté.
6. Remettez la remorque debout (sur ses roues).
7. Gonflez les pneus à une pression de 30 à 35 lb/po2.

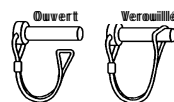

- MISE EN GARDE!**
- **DÉFAUT DE BIEN METTRE EN PLACE LE MOUSQUETON DE SÉCURITÉ PEUT ENTRAÎNER LA PERTE D'UNE ROUE.**
 - **LES RÉFLECTEURS POUR LES ROUES DOIVENT ÊTRE POSÉS AVANT LA PREMIÈRE UTILISATION.**

DIRECTIVES DE SÉCURITÉ

Seize règles de sécurité importantes pour l'utilisation de votre remorque Chariot

1. **Lire toutes les instructions avant utilisation!**
Défaut de lire, de comprendre et de suivre ces instructions peut entraîner des accidents qui pourraient autrement être évités et causer des blessures graves ou mortelles pour vous ou pour vos passagers.
2. **Il vous incombe d'utiliser ce produit de façon appropriée et sécuritaire!**
En plus de faire preuve des précautions d'usage à vélo, les règles précisées ci-dessous doivent toujours être respectées.
3. **N'utilisez la remorque qu'avec des vélos non motorisés en mesure de tirer la charge supplémentaire qu'elle représente avec des enfants.**
N'arrimez pas votre remorque à une motocyclette, à un vélomoteur, à une automobile ou à tout autre véhicule motorisé. Vérifiez les renseignements fournis avec votre vélo pour en vérifier la compatibilité, ou adressez-vous à votre détaillant.
4. **Assurez-vous que votre vélo est en bon état de marche.**
Nous recommandons d'effectuer des contrôles de sécurité fréquents.
5. **Ne modifiez d'aucune façon votre remorque ou votre vélo.**
Adressez-vous à votre détaillant Chariot lorsque vous n'êtes pas certain que votre vélo est compatible avec votre remorque.
6. **L'âge minimale pour un enfant est un an, et devrait être capable de se supporter par lui-même.**
Si votre enfant est trop petit pour porter le plus petit des casques approuvés, il ne devrait pas prendre place dans la remorque.
Consultez votre pédiatre avant de circuler avec un enfant de moins de 1 an.
7. **Les passagers et les cyclistes doivent toujours porter un casque approuvé.**
8. **Ne dépassez pas la charge maximale prévue de 45 kg (100 lb), enfants et bagage.**
Les articles transportés dans la remorque devraient être fixés solidement en place pour éviter qu'ils se déplacent en route. Des charges instables ou la surcharge de la remorque lui font perdre de la stabilité et la rendent plus difficile à contrôler.
9. **Bouclez toujours solidement les courroies d'épaules, la courroie de cuisses et la sangle d'entre-jambes lorsque des enfants prennent place dans la remorque.**
Vérifiez périodiquement l'emplacement des courroies d'épaules, surtout si l'enfant est endormi. Assurez-vous que les enfants ne peuvent pas se mettre les doigts dans les rayons des roues. Dites bien aux enfants qu'ils ne doivent pas sauter ou se balancer dans la remorque et qu'ils ne doivent pas non plus se pencher en dehors.
10. **Ne laissez pas des enfants sans surveillance dans la remorque.**
11. **Pour assurer une conduite en douceur, maintenez la pression des pneus entre 30 et 35 lb/po2. Vérifiez la pression avant chaque utilisation.**
Le fait de trop gonfler les pneus ou d'utiliser des pneus à pression élevée peut faire basculer la remorque sur un côté.
12. **N'utilisez pas de béquille ou d'autres dispositifs de ce type pour maintenir le vélo en place lorsqu'une remorque y est arrimée.**
L'arrimage d'une remorque peut modifier l'équilibre du vélo et rendre les béquilles inefficaces. Le vélo peut tomber et s'endommager en plus d'endommager la remorque.
13. **Utilisez toujours le fanion de sécurité fourni avec la remorque.**
Ne supposez pas que vous avez droit de passage. Ne vous déplacez pas avec la remorque dans des lieux où la circulation est dense comme des rues passantes, des autoroutes ou tout autre endroit où les enfants pourraient ne pas être en sécurité.
14. **Ne déplacez pas le vélo sur une automobile lorsque la remorque y est arrimée.**
15. **Respectez toujours le code de la route et signalez vos intentions de la façon appropriée avec vos mains et vos bras.**
16. **Ne circulez pas après le coucher du soleil.**
Votre vision et votre visibilité sont alors grandement réduites. Si vous devez circuler après le coucher du soleil, utilisez des appareils d'éclairage et des réflecteurs appropriés et portez des vêtements brillants qui reflètent la lumière.

ENTRETIEN ET ENTREPOSAGE DE LA REMORQUE

- A. **Entretien de l'attache de remorquage**
Vérifiez périodiquement l'attache de remorquage pour vous assurer qu'elle n'est pas endommagée, craquelée, etc. Remplacez-la dès que vous constatez des dommages. Tout dommage/toute détérioration de n'importe quelle pièce des remorques Chariot devrait être réparée/remplacée immédiatement pour diminuer la possibilité de blesser les personnes.
- B. **Entretien de la toile**
Votre remorque Chariot est faite de tissu hydrofuge durable et résistant. Nettoyez la toile à l'aide d'un savon destiné à l'entretien ménager ou d'un détergent doux dans de l'eau tiède. Bien assécher à l'aide d'un chiffon. N'utilisez pas de séchoir.
- C. **Roues**
Les roues doivent être vérifiées par un détaillant Chariot au moins deux fois par année. Vérifiez les roues pour vous assurer qu'il n'y a pas de rayons lâches et qu'elles sont bien alignées chaque fois que vous utilisez votre remorque Chariot.
- D. **Entreposage**
Entreposez votre remorque dans un lieu sec et bien ventilé. Pour éviter la moisissure, assurez-vous que la remorque est bien sèche avant de l'entreposer. Pour éviter la perte d'éclat des couleurs, ne laissez pas votre remorque au soleil lorsque vous ne l'utilisez pas. N'entreposez pas la remorque arrimée à votre vélo.

Vérifiez toujours toutes les pièces chaque fois que vous utilisez votre remorque!

SAFETY GUIDELINES

Sixteen important rules for the safe use of your Chariot trailer.

- 1. Read all instructions before use!**
Failure to read, understand and follow these instructions may result in an otherwise avoidable accident. You or your passengers could be seriously injured or die.
- 2. The safe and proper use of this product is your responsibility!**
In addition to your usual safe bicycle practices, the rules listed below must be followed at all times.
- 3. Use this trailer only with non-motorized bicycles capable of supporting the additional load of the trailer and child.**
Do not use your trailer on motorcycles, mopeds, automobiles or any other motor vehicle. Check the information supplied with your bike to verify compatibility or ask your dealer.
- 4. Make sure your bike is in good working condition.**
We recommend a frequent safety check of your bike.
- 5. Do not modify or alter trailer or bike.**
Ask your Chariot Dealer if you are not sure whether your bicycle is compatible with your trailer.
- 6. Children must be at least 1 year old, and be able to sit upright alone.**
If your child is too small to properly wear the smallest size approved helmet they should not ride in the trailer.
Consult your pediatrician before carrying any child younger than one year.
- 7. Both cyclist and children must wear approved bicycle helmets.**
- 8. Do not exceed the maximum trailer load of 100 lbs. (45 kg.) for children and cargo.**
Articles carried in the trailer should be well anchored to avoid shifting during travel. Unstable loads and overloading make the trailer less stable and more difficult to control.
- 9. Always fasten shoulder harness, lap belt and crotch strap securely and tightly around children.**
Periodically check placement of shoulder straps, especially for a sleeping child. Make sure children cannot put fingers into the wheel spokes. Instruct children not to bounce, rock or lean.
- 10. Do not leave children unattended in the trailer.**
- 11. To insure a smooth ride, keep tires inflated to 30-35 P.S.I. Check tire pressure before each use.**
Over inflating tires or use of high pressure tires can cause the trailer to overturn.
- 12. Do not use a kickstand or other parking device to support the bicycle with a trailer attached.**
Attaching a trailer can change the balance of the bicycle making kickstands ineffective. The bicycle can fall over, damaging it and the trailer.
- 13. Always use the high visibility flag supplied with the trailer.**
Do not assume you have the right-of-way. Do not pull your trailer in high traffic areas such as busy streets, highways or anyplace it may be unsafe to ride with children.
- 14. Do not transport bicycle on an automobile with the trailer attached.**
- 15. Always obey all traffic laws, and use proper hand signals.**
- 16. Avoid riding at night.**
Your ability to see and be seen is greatly reduced. If you must ride at night, use proper lighting and reflectors on your bike and wear bright reflective clothing.

TRAILER MAINTENANCE, CARE and STORAGE

- A. Hitch Maintenance**
Periodically check the hitch for damage, cracks, etc. Replace at first sign of damage. Any damage / deterioration on any parts of your Chariot carrier should be repaired / replaced immediately to reduce the risk of personal injury.
- B. Fabric/Shell Care**
Your Chariot trailer is manufactured from a tough, durable, water resistant fabric. Clean fabric with household soap or mild detergent and warm water only. Wipe dry. Do not machine dry.
- C. Wheels**
Wheels should be serviced by a Chariot dealer at least twice a year. Check wheels for loose spokes and proper alignment every time you use your Chariot trailer.
- D. Storage**
Store your trailer in a dry, well-ventilated area. **To avoid mildew, make sure trailer is dry before storing.** Keep your trailer out of the sun when not in use to reduce fading. Do not store the trailer attached to your bike.

Always check all parts every time you use your trailer!!

D. HITCH ARM ASSEMBLY

Note: Any reference to left or right is made from the trailer passengers' point of view, while in the trailer.

1. Insert hitch arm **straight** into the 'left' hitch arm attachment bracket. **Figure 4.**
When inserted properly the end cap on the hitch arm should be seen from the back of the hitch arm attachment bracket.
2. Insert safety snap pin up through the holes in BOTH the hitch arm attachment bracket and the hitch arm.
3. **Lock safety snap pin by securing the clip over the pin!**
4. Secure the secondary safety strap from the hitch arm attachment bracket to the D-ring on the hitch arm. **Figure 5.**

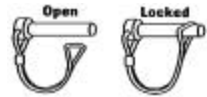

WARNING! FAILURE TO LOCK SAFETY SNAP PIN AND SECURE SAFETY STRAP COULD CAUSE THE TRAILER TO SEPARATE FROM THE BICYCLE, RESULTING IN AN ACCIDENT AND SERIOUS INJURY.

E. HIGH VISIBILITY FLAG ASSEMBLY AND INSTALLATION

1. Assemble safety flag by inserting one end of pole into the other.
2. Insert flag pole down through the fabric sleeve located at the top rear left corner of the trailer.

Note: Remove the flag before collapsing the trailer or the flag pole will break.

WARNING! DO NOT RIDE WITHOUT FLAG IN PLACE. FAILURE TO USE HIGH VISIBILITY FLAG COULD RESULT IN AN OTHERWISE AVOIDABLE ACCIDENT.

Figure 4

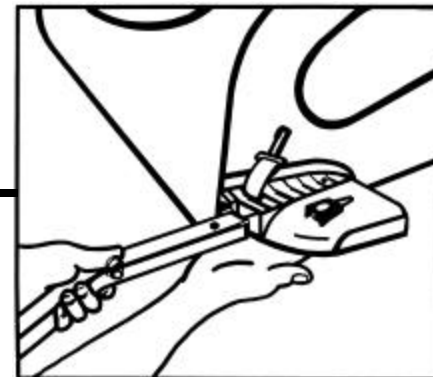
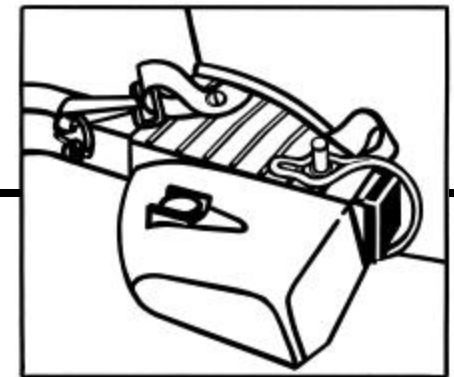

Figure 5



D. MONTAGE DU BRAS DU DISPOSITIF D'ATTELAGE

REMARQUE: Toute référence à la gauche ou à la droite est du point de vue du passager assis dans la remorque.

1. Insérer le bras du dispositif d'attelage dans la fixation de gauche. **Figure 4.**
Si le bras du dispositif d'attelage est posé correctement, l'embout du bras devrait être visible à l'arrière de la fixation du bras du dispositif d'attelage.
2. Insérer la goupille de sécurité au travers des trous de la fixation ET du bras du dispositif d'attelage.
3. **Fixer la boucle sur la goupille de sécurité.**
4. Fixer la courroie de sécurité secondaire du bras du dispositif d'attelage à l'anneau en forme de D du bras. **Figure 5.**

MISE EN GARDE! SI LA GOUPILLE DE SÉCURITÉ ET LA COURROIE DE SÉCURITÉ NE SONT PAS INSTALLÉES CORRECTEMENT, LA REMORQUE POURRAIT SE DÉTACHER DU VÉLO ET OCCASIONNER UN ACCIDENT ET DE GRAVES BLESSURES.

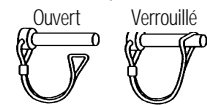

E. ASSEMBLAGE ET INSTALLATION DU FANION DE SÉCURITÉ

1. Assemblez le fanion de sécurité en insérant les extrémités de la tige l'une dans l'autre.
2. Glisser la tige du fanion dans la coulisse de tissu située au coin supérieur arrière de la remorque.

REMARQUE: Retirez le fanion avant de replier la remorque sans quoi la tige se cassera.

MISE EN GARDE! NE VOUS DÉPLACEZ PAS SANS LE FANION. DÉFAUT D'UTILISER LE FANION DE SÉCURITÉ PEUT ENTRAÎNER DES ACCIDENTS QUI POURRAIENT AUTREMENT ÊTRE ÉVITÉS.

CHARIOT TRAILER OPERATION

A. HITCH ATTACHMENT

CAUTION: Kickstands mounted on rear of chainstay must be removed before attaching hitch.

IMPORTANT: Children and cargo must be removed from inside the trailer when attaching or removing the hitch.

1. Place the fully opened hitch under the chainstay on the left side of the bicycle as far back as possible with the jaw assembly clamping the chainstay so that both rubber strips on the hitch assembly fully contact the chainstay. Pivot the quick release lever bolt so that it is angled upwards. **Figure 6.**
2. With the quick release lever bolt angled upwards, tighten the lever by rotating the lever in a clockwise direction until the bolt cannot be lowered into the notch when the lever is vertical. Loosen the quick release lever (counter-clockwise) one revolution at a time until the bolt fits snugly into the notch when the lever is vertical. **Figure 7.**
Note: Do not tighten or loosen the quick release lever when the bolt is in the notch.
3. With the quick release bolt all the way into notch, pivot the quick release lever all the way down towards the body of the hitch until the lever locks (i.e. the locking pin on the right side of the lever pops out). Ensure that the lever is locked in place by trying to lift lever. **Figure 8.**
4. Wrap the backup safety strap around the chainstay and attach the clip to the D-ring on the hitch arm. **Figure 9.**

WARNING! FAILURE TO PROPERLY ATTACH SAFETY STRAP COULD RESULT IN LOSS OF TRAILER AND SERIOUS INJURY OR DEATH TO OCCUPANTS.

To Remove:

1. Unfasten the backup safety strap.
2. Push the button on the quick release lever with one hand and lift the lever at the same time. With the lever vertical, remove the bolt from the notch.

UTILISATION DE LA REMORQUE CHARIOT

A. ARRIMAGE DE L'ATTACHE DE REMORQUAGE

ATTENTION: La béquille se trouvant à l'arrière sur la base doit être enlevée avant d'attacher le dispositif de remorquage.

IMPORTANT: Enfants et bagages doivent être déposés à l'extérieur de la remorque lorsque vous attachez ou détachez le dispositif d'attachement.

1. Placer l'attache de remorquage complètement ouverte sous la base sur la côté gauche de la bicyclette, le plus loin possible avec l'assemblage de la mâchoire s'agrippant à la base de sorte que les deux languettes de caoutchouc de la mâchoire seront entièrement en contact avec la base. Faire pivoter le levier du déblocage rapide pour qu'il pointe vers le haut. **Figure 6.**
2. Avec le verrou du levier à déblocage rapide pointant vers le haut, serrer en tournant le levier dans le sens des aiguilles d'une montre jusqu'au moment où le verrou ne peut pas baisser dans l'encoche quand le levier est à la verticale. Desserrer le levier du déblocage rapide (sens inverse des aiguilles d'une montre) un seul tour à la fois jusqu'à temps que le verrou fasse parfaitement dans l'encoche quand le levier est toujours à la verticale. **Figure 7.**
Note: Ne pas serrer ou desserrer le levier du déblocage rapide avant que le verrou sois insérer dans l'encoche.
3. Avec le verrou du déblocage rapide enfoncé dans l'encoche, faire pivoter le levier complètement vers le bas contre le corps de l'attache jusqu'au moment où le levier barre (le dispositif servant à barrer le levier sur le côté gauche de celui-ci aura déclenché mettant en relief le poussoir) S'assurer que le levier est barré en place en essayant de le lever. **Figure 8.**
4. Envelopper à l'aide de la courroie secondaire et attacher la "clip" dans l'anneau en "D" sur le bras du dispositif de remorquage. **Figure 9.**

MISE EN GARDE! SI VOUS N'ATTACHEZ PAS COMME IL SE DOIT LA COURROIE DE SÉCURITÉ CELA POURRAIT ENTRAINER LA PERTE DE LA REMORQUE ET DES BLESSURES GRAVES OU LA MORT DES PASSAGERS.

Pour enlever:

1. Détacher la courroie de sécurité secondaire.
2. Appuyer sur le poussoir se trouvant sur le levier du déblocage rapide avec une main et lever de l'autre main en même temps. Avec le levier à la verticale, enlever le verrou qui est dans l'encoche.

D. OPERATING YOUR BIKE WITH YOUR CHARIOT TRAILER ATTACHED

1. Only an experienced, strong cyclist should pull a trailer.
2. Do not travel faster than 25 km/h and take corners slowly. (less than 5 km/h)

The extra weight will make your bike less responsive. You will need to ride slower. Because of the added weight, it will take longer to get up to speed and you will need more distance to stop. While riding down hill with a trailer you will gain speed more quickly. You will need to use your brakes early and often to keep your speed under control. Remember to apply the rear brake before the front brake, and to use both brakes. It will take longer to cross streets and paths because of the extra length. Turn corners gradually and slowly. **A trailer can tip over if a corner is taken too fast and too sharp. Use extra care in all situations.**

3. Do not ride over curbs, pot holes or other road hazards.

Stop and walk bicycle when approaching dangerous road conditions (gravel, sand, wet areas, pot holes, railroad tracks, etc.). Using the trailer off-road can damage the trailer and injure you or your passengers.

4. Take a practice ride before you take your child along.

Ride your bike with the trailer (weighted to simulate an occupied trailer) in an open area without traffic until you are skilled in handling your bike with a trailer attached.

PRE-RIDE CHECKLIST:

- Securing pins in place?
- Wheels properly attached?
- Tire pressure 30-35 p.s.i.?
- Hitch and safety strap attached?
- Maximum load 100 lbs. (45 kgs.)?
- Seatbelts properly fastened?
- Helmets for children and rider?
- Bicycle safety check?

D. UTILISATION DE VOTRE VÉLO AVEC LA REMORQUE CHARIOT

1. Les cyclistes doivent être forts et avoir de l'expérience pour tirer une remorque.
2. Ne roulez pas à plus de 25 km/h et effectuez vos virages en douceur. (moins de 5 km/h)

En raison de la charge supplémentaire, votre vélo répond moins bien. Il vous faudra ainsi plus de temps pour prendre de la vitesse et aussi pour vous arrêter. En descente avec la remorque, votre vélo gagnera de la vitesse plus rapidement. Vous devrez freiner tôt et souvent pour éviter de perdre le contrôle. N'oubliez pas d'utiliser les deux freins (le frein arrière d'abord, puis le frein avant). Il vous faudra plus de temps pour traverser les rues et les sentiers en raison du fait que votre vélo est plus long. Abordez les virage graduellement et en douceur. **La remorque peut basculer sur un côté si les virages sont pris trop rapidement et trop abruptement. Faites preuve de grande prudence dans toutes les situations.**

3. Ne franchissez pas les bordures de trottoir, ne roulez pas dans des nids de poules et contournez tous les autres obstacles.

Arrêtez-vous et marchez à côté de votre vélo lorsque les conditions de la route sont dangereuses (gravier, sable, flaques d'eau, nids de poules, voies de chemin de fer, etc.). L'utilisation de la remorque hors route peut l'endommager et être à l'origine de blessures pour vous ou pour vos passagers.

4. Pratiquez-vous avant de faire embarquer des enfants.

Roulez avec la remorque (chargée de façon à simuler le poids qu'elle transportera) dans un endroit ouvert et où il n'y a pas de circulation jusqu'à ce que vous ayez acquis toutes les compétences nécessaires pour manoeuvrer votre vélo sans problèmes.

AIDE-MÉMOIRE AVANT DE PARTIR:

- Goujons de fixation en place?
- Roues bien attachées?
- Pression des pneus entre 30 et 35 lb/po2?
- Attache de remorquage et lanière de sécurité bien fixées?
- Charge maximale de 45 kg (100 lb)?
- Ceintures de sécurité bien bouclées?
- Casques pour les enfants et le cycliste?
- Contrôle de sécurité du vélo?

C. WEATHER COVER INSTRUCTIONS

WARNING! FAILURE TO USE THE PROVIDED WEATHER COVER WILL EXPOSE YOUR CHILDREN TO ROCKS, INSECTS, AND OTHER DEBRIS.

PERIODICALLY MONITOR YOUR CHILDREN TO ENSURE THEY ARE COMFORTABLE IN TERMS OF TEMPERATURE.

Your Chariot Carrier has climate control features designed to regulate your child's temperature. During cooler temperatures, use the rain cover to keep your child warmer. If this is too warm or you are worried about ventilation, roll up the back panel and secure it by looping the elastic loops around its ends. During warmer temperatures, use the mesh cover to ensure your child's comfort.

Your Chariot Carrier is equipped with an attachment point for a small flashing red light at the back of the trailer (below the logo). Riding during periods of poor visibility (i.e. fog, dusk, or nightfall) is not recommended, however, if you must, then use a flashing red light.

IMPORTANT: Read the safety guidelines before using your Chariot Carrier.

C. MONTAGE DE LA TOILE DE RECOUVREMENT

MISE EN GARDE! SI VOUS NE VOUS SERVEZ PAS DE LA TOILE DE RECOUVREMENT FOURNIE, VOS ENFANTS SERONT EXPOSÉS AUX ROCHES, AUX INSECTES ET À D'AUTRES DÉBRIS.

VÉRIFIER RÉGULIÈREMENT LES ENFANTS POUR ASSURER QU'ILS NE SOUFFRENT PAS DE LA CHALEUR OU DE FROID.

Votre Chariot Carrier offre mesures de régulation de la température pour garantir le confort de votre enfant. Lorsqu'il fait froid, utiliser la housse anti-pluie pour garder l'enfant bien au chaud. S'il fait trop chaud, ou s'il n'y pas suffisamment de ventilation, enrouler le rabat arrière et l'attacher au moyen des boucles élastiques qui se trouvent à chaque bout. Lorsqu'il fait très chaud, utiliser la moustiquaire pour assurer le confort de votre enfant.

Votre Chariot Carrier est muni de points de fixation pour un petit cataphote à l'arrière de la remorque (sous le logo). Il n'est pas recommandé de faire du vélo lorsque la visibilité n'est pas bonne (dans le brouillard ou à la pénombre, p. ex.), mais si vous devez à tout prix vous déplacer, il est préférable de prévoir un éclairage de sécurité.

IMPORTANT: Prière de lire attentivement les instructions avec d'utiliser votre remorque.

Figure 6

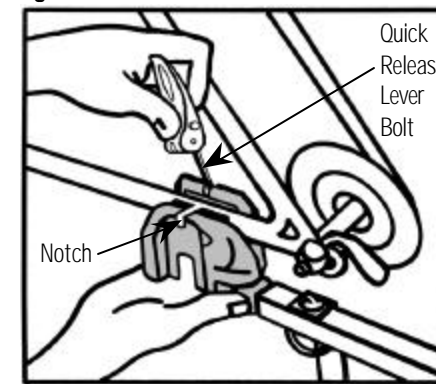

Figure 7

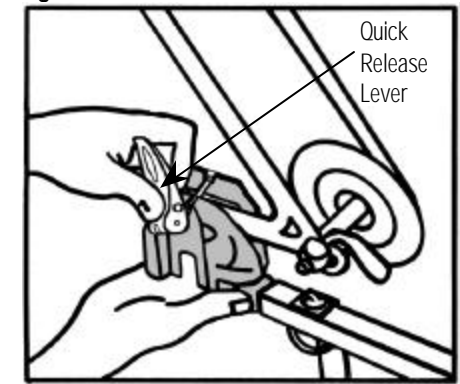

Figure 8

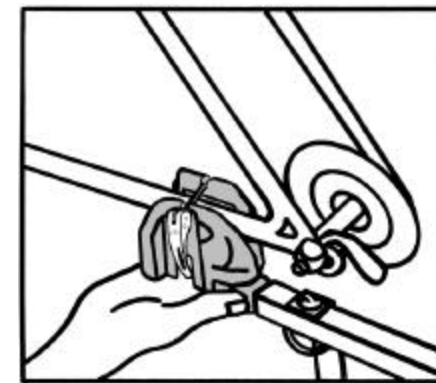
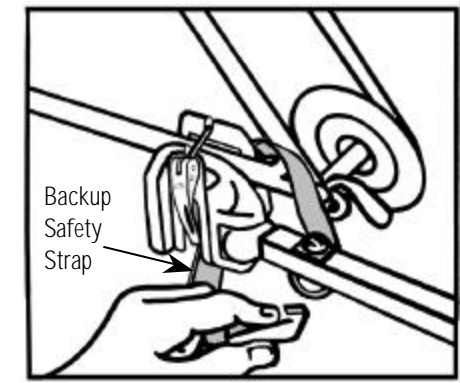

Figure 9



IMPORTANT:

- This hitch will not work on chainstays that are very narrow (less than .55" or 14mm wide) or very wide (greater than 1" or 26mm wide).
- L'attache de remorquage ne fonctionnera pas si la base de la bicyclette est très étroite (moins de .55" ou 14mm de large) ou si trop large (plus grand que 1" ou 20 mm de large).

B. CHILD PLACEMENT AND SEATBELTS

Maximum capacity of trailer is 100 lbs. including children and cargo.

Children must be at least one year old, and be able to sit upright unattended.

Children's heads, including helmets, must not project above upper frame.

WARNING! FAILURE TO PROPERLY ATTACH SEATBELTS ON CHILDREN COULD RESULT IN SERIOUS INJURY OR DEATH TO OCCUPANTS IN THE EVENT OF AN ACCIDENT.

One Child

1. Unclip both shoulder harnesses from side release buckles and unthread from O-rings.
2. Seat child in centre of seat.
3. Place centre crotch strap between legs and adjust so O-ring is centered at child's lower chest.
4. Thread right hand shoulder harness through back side of O-ring, clip into buckle over child's left shoulder, and tighten by pulling the loose end from over child's right shoulder.
5. Fasten lap belt buckle and tighten snugly.

WARNING! ALWAYS ADJUST SHOULDER HARNESS AND CROTCH STRAP SO THEY MEET AT CHILD'S LOWER CHEST. ADJUSTING HARNESSES AND BUCKLES NEAR YOUR CHILD'S NECK COULD CAUSE SERIOUS INJURY.

Two Children

1. Unclip both shoulder harnesses from side release buckles and unthread from O-rings.
2. Seat children in trailer.
3. Place outer crotch strap between legs and adjust so O-rings are centered at children's lower chest.
4. Thread shoulder harnesses through back side of O-rings, clip into buckles over children's right shoulder, and tighten by pulling the loose end from over children's left shoulder.
5. Fasten lap belt buckle and tighten snugly.

B. PLACES DES ENFANTS ET CEINTURES DE SÉCURITÉ

La charge maximale de la remorque, enfants et bagage, est de 100 lb.

L'âge minimale pour un enfant est un an, et devrait être capable de se supporter par lui-même.

La tête des enfants, en tenant compte du casque qu'ils portent, ne doit pas dépasser le cadre supérieur lorsqu'ils sont assis.

MISE EN GARDE! DÉFAUT DE BIEN ATTACHER LES CEINTURES DE SÉCURITÉ PEUT, EN CAS D'ACCIDENT, ENTRAÎNER DES BLESSURES GRAVES OU MORTELLES POUR LES ENFANTS QUI PRENNENT PLACE DANS LA REMORQUE.

Un Enfant

1. Détacher les harnais d'épaule des boucles latérales et sortir les courroies des anneaux.
2. Placer l'enfant au milieu du siège.
3. Placer la courroie de l'entrejambe entre les jambes de l'enfant et la régler de sorte que l'anneau soit au centre du bas de la poitrine.
4. Faire passer le harnais d'épaule droit au travers de l'anneau (de l'arrière vers l'avant) et l'insérer dans la boucle au-dessus de l'épaule gauche de l'enfant, puis serrer en tirant l'extrémité de la courroie qui se trouve au-dessus de l'épaule droite de l'enfant.
5. Fixer la boucle de la ceinture de taille et bien la serrer.

MISE EN GARDE! TOUJOURS FIXER LE HARNAIS D'ÉPAULE ET LA COURROIE DE L'ENTREJAMBE DE SORTE QU'ILS SE REJOignent AU NIVEAU DU BAS DE LA POITRINE DE L'ENFANT. IL PEUT ÊTRE DANGEREUX POUR L'ENFANT DE FIXER LE HARNAIS ET LES BOUCLES AU NIVEAU DE COU.

Deux Enfant

1. Détacher les harnais d'épaule des boucles latérales et sortir les courroies des anneaux.
2. Placer les enfant dans la remorque.
3. Placer les courroies extérieures de l'entrejambe entre les jambes de chaque enfant et les régler de sorte que l'anneau se situe au centre du bas de la poitrine de chaque enfant.
4. Faire passer les harnais d'épaule au travers des anneaux (de l'arrière vers l'avant) et les insérer dans la boucle au-dessus de l'épaule droite de chaque enfant, puis serrer en tirant l'extrémité de la courroie qui se trouve au-dessus de l'épaule gauche de chaque enfant.
5. Fixer la boucle de la ceinture de taille et bien la serrer.

One Child / Un Enfant

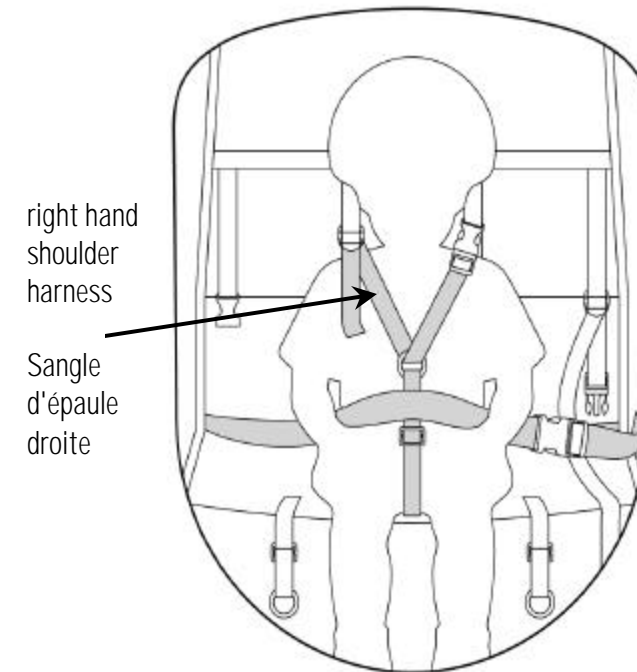

Two Children / Deux Enfants

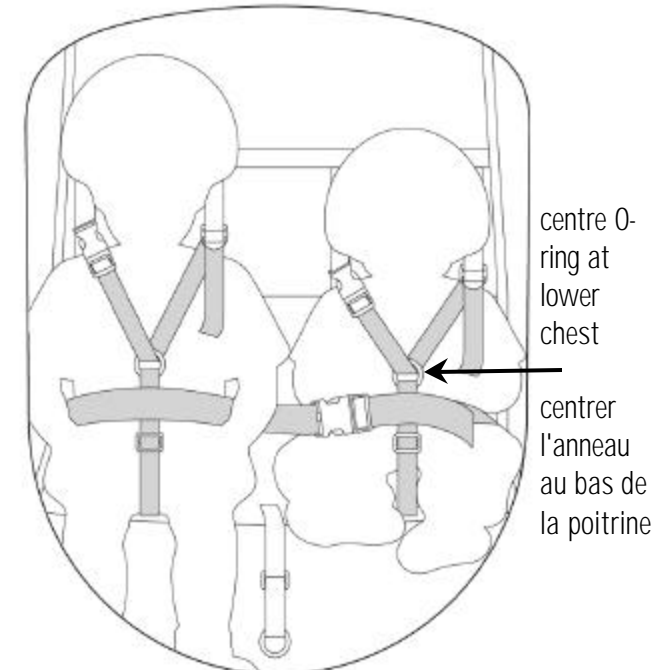



2001 TCT CADDIE

Bicycle Trailer Owner's Manual

Guide d'utilisation Des Remorques Pour Vélo

IMPORTANT:
Read all instructions before use.
Prière de lire attentivement les instructions avec d'utiliser votre remorque.

Garantie Limitée à perpétuité

CHARIOT CARRIERS INC. garantit le cadre contre toute défectuosité tant que le produit sera utilisé et garantit le tissu et le dispositif d'attelage pour un an à compter de la date de livraison du produit à l'acheteur original. Cette garantie ne couvre pas les rouses et les pneus et ne s'applique qu'au premier acheteur qui en a fait un usage normal.

Les réparations doivent être effectuées par **CHARIOT CARRIERS INC.** ou un détaillant autorisé autrement la garantie sera annulée. **CHARIOT CARRIERS INC.** se réserve le droit d'effectuer elle-même toute réparation ou de remplacer toute remorque.

Cette garantie ne couvre pas les dommages causés par le mauvais traitement de ce produit, les dommages causés par accident ou non, ou qui résultent de la négligence ou d'un usage à des fins commerciales. Elle ne comprend pas non plus toute responsabilité pour les dommages indirects de propriété ou de biens ou les dommages de privation de jouissance. Cette garantie est la seule garantie utilisée par **CHARIOT CARRIERS INC.** et ses agents et détaillants autorisés, et aucune autre garantie ou condition, légale, verbale, accessoire ou autre (y compris toute condition exigeant la conformité à la description ou aux besoins et la qualité marchandé) ne sera sous-entendue.

Garantie

Pour que votre garantie entre en vigueur, prière de remplir le formulaire ci-dessous et de la faire parvenir à : **CHARIOT CARRIERS INC.**

Bay F, 6810 - 6th Street S.E.

Calgary, Alberta

T2H 2K4

Nom _____

Modèle: 2001 TCT Caddie

Adresse _____

Ville _____ Prov _____

N^o de Série: _____

(inscrit sur le cadre inférieur derrière le siège)

Code Postal _____ Téléphone (_____) _____

Magasin & Endroit _____

Date d'achat _____

J'ai choisi d'acheter une remorque **CHARIOT CARRIER** pour les raisons suivantes:
(prière de cocher toute case pertinente)

prix raisonnable facile à assembler recommandation d'un(e) ami(e) plusieurs caractéristiques

qualité du produit Fabricant Canadien visitez le site internet de Chariot

garantie à vie publicité recommandation d'un(e) vendeur(euse)

Autres commentaires :

Free Manuals Download Website

<http://myh66.com>

<http://usermanuals.us>

<http://www.somanuals.com>

<http://www.4manuals.cc>

<http://www.manual-lib.com>

<http://www.404manual.com>

<http://www.luxmanual.com>

<http://aubethermostatmanual.com>

Golf course search by state

<http://golfingnear.com>

Email search by domain

<http://emailbydomain.com>

Auto manuals search

<http://auto.somanuals.com>

TV manuals search

<http://tv.somanuals.com>