

AIPHONE

AC-10S, AC-10F

Access Control

Clavier à Codes rétro-éclairé

Türcodemodul

Control de acceso

Codeklavier

Surface mount type
Clavier saillie
Aufputztyp
Montaje en superficie
Opbouwmontage

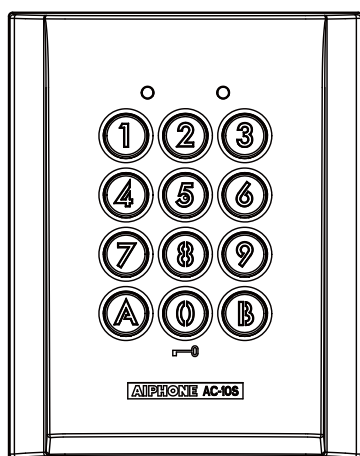

AC-10S

Flush mount type
Clavier encastré
Unterputztyp
Montaje empotrado
Inbouwmontage

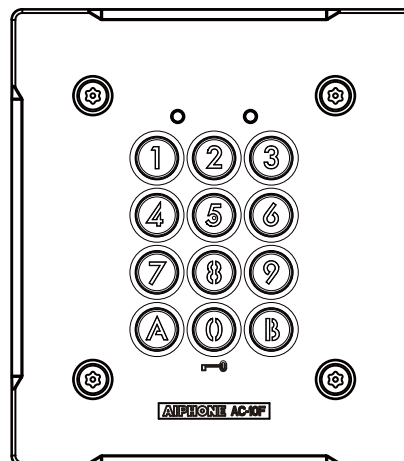

AC-10F

INSTALLATION & OPERATION MANUAL
NOTICE D'INSTALLATION ET D'UTILISATION
INSTALLATIONS- UND BEDIENUNGSANLEITUNG
MANUAL DE INSTALACIÓN Y USO
INSTALLATIE & GEBRUIKSHANDLEIDING

RECORD OF SETTINGS AND REGISTRATION DETAILS (Please make sure to write down your settings below.)
AIDE MEMOIRE DES PROGRAMMATIONS ENREGISTREES (Faire en sorte de bien noter vos réglages ci-dessous.)
VERZEICHNIS DER EINSTELLUNGEN UND REGISTRIERUNGSDetails (Bitte notieren Sie unten Ihre Einstellungen.)
DATOS DE CONFIGURACIÓN Y DETALLES DE LOS REGISTROS (Asegúrese de apuntar los valores de ajuste abajo.)
LIJST MET GEPROGRAMMEERDE INSTELLINGEN EN CODES (Zorg ervoor uw instellingen hieronder op te schrijven.)

Master code Code maître Mastercode Código maestro Hoofdcode	
Key illumination time Temporisation d'éclairage Tastenbeleuchtungszeit Tiempo de encendido de las teclas Verlichtingsduur klavier	sec/sek/seg
Relay output time Temporisation des relais Relais Ausgabezeit Tiempo de salida Relé Relais outputtijd	sec/sek/seg
Relay 1 Relais 1 Relais 1 Relé 1 Relais 1	sec/sek/seg
Relay 2 Relais 2 Relais 2 Relé 2 Relais 2	sec/sek/seg

External output setting Paramétrage de sortie externe Externer Ausgang Ajuste de la salida externa Activering Alarmuitgang	<input type="checkbox"/> ON <input type="checkbox"/> EIN <input type="checkbox"/> AAN	<input type="checkbox"/> OFF <input type="checkbox"/> AUS <input type="checkbox"/> UIT
Lockout Blocage Eingabe-Sperre Bloqueo Blokkering klavier	<input type="checkbox"/> ON <input type="checkbox"/> EIN <input type="checkbox"/> AAN	<input type="checkbox"/> OFF <input type="checkbox"/> AUS <input type="checkbox"/> UIT
Auto-relock Auto-reverrouillage Automatische Neuverriegelung Re-bloqueo automático Automatische hersluiting	<input type="checkbox"/> ON <input type="checkbox"/> EIN <input type="checkbox"/> AAN	<input type="checkbox"/> OFF <input type="checkbox"/> AUS <input type="checkbox"/> UIT
Timer-linked unlocking Déverrouillage lié à l'horloge Timergesteuerte Entriegelung Desbloqueo conectado al temporizador Tijdsgebonden ontgrendeling	<input type="checkbox"/> 1 <input type="checkbox"/> 2 <input type="checkbox"/> 1&2	
Operation tone Bip de fonctionnement Signaltöne Tono de operación Zoemer klavier	<input type="checkbox"/> ON <input type="checkbox"/> EIN <input type="checkbox"/> AAN	<input type="checkbox"/> OFF <input type="checkbox"/> AUS <input type="checkbox"/> UIT

Registered User Code List / Liste des codes utilisateur programmés / Liste der registrierten Zugangscodes
Lista de códigos de los usuarios registrados / Lijst Codes Geregistreerde Gebruikers

group 1 / groupe 1 / gruppe 1 / grupo 1 / groep 1				
00				
01				
02				
03				
04				
05				
06				
07				
08				
09				
10				
11				
12				
13				
14				
15				
16				
17				
18				
19				
20				
21				
22				
23				
24				
25				
26				
27				
28				
29				

group 2 / groupe 2 / gruppe 2 / grupo 2 / groep 2				
60				
61				
62				
63				
64				
65				
66				
67				
68				
69				
70				
71				
72				
73				
74				
75				
76				
77				
78				
79				
80				
81				
82				
83				
84				
85				
86				
87				
88				
89				

PRECAUTIONS

- ⊘ General Prohibitions
- ⊘ Prohibition to Dismantle the Unit
- Ⓛ General Precautions

WARNING

(Negligence could result in death or serious injury to people)

- ⊘1. Do not connect any non-specified power source to the V, V terminals, and do not install two power supplies in parallel to a single input. Fire, damage to the unit, or system malfunction could result.
- ⊘2. The unit is not explosion-proof. Do not install or use near gases or flammable materials. Fire or explosion could result.
- Ⓛ3. Do not dismantle or alter the unit. Fire or electric shock could result.
- ⊘4. Do not allow the wires or DC output terminals to be shorted. Fire or electric shock could result.

CAUTION

(Negligence could result in injury to people or damage to property)

- Ⓛ1. When mounting the unit on a wall, install the unit in a convenient location, but not where it could be jarred or bumped. Injury could result.
- Ⓛ2. Do not install or make any wire terminations while power supply is plugged in. It can cause electrical shock or damage to the unit.

- Ⓛ3. Before turning on power, make sure wires are not crossed or shorted. Fire or electric shock could result.
- ⊘4. Do not install the unit in any of the following locations. Fire, electric shock, or unit trouble could result.
 - * Places subject to dust, oil, chemicals, hydrogen sulfide (hot spring).
 - * Places subject to moisture and humidity extremes, such as bathroom, cellar, greenhouse, etc.
 - * Places where the temperature is quite low, such as inside a refrigerated area or in front of air-conditioner.
 - * Places subject to steam or smoke (near heating or cooking surfaces).
 - * Where noise generating devices such as dimmer switches, inverter electrical appliances, are closeby.







GENERAL PRECAUTIONS

1. This product, being a control unit of door release, should not be used as a crime-prevention device.
2. This product is weather-resistant, but do not spray high-pressure water on it. Unit trouble could result.
3. The product becomes inoperative during power failure.
4. As to other manufacturer's devices, such as sensor, door releases, timer, used with this system, comply with the Specifications and Warranty conditions manufacturers or vendors present.

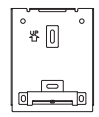
CONTENTS

RECORD OF SETTINGS AND REGISTRATION DETAILS ...	1	FUNCTIONS · SETTING UP	5
PRECAUTIONS	2	OPERATIONS	9
PACKAGE CONTENTS	2	TECHNICAL PRECAUTIONS	9
NAMES	3	SPECIFICATIONS	9
MOUNTING	3	WARRANTY	9
MOUNTING/WIRING METHOD, WIRING DISTANCE	4	TEMPLATE FOR AC-10S MOUNTING BRACKET (SCALE 1:1) ...	42

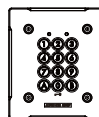
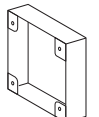
PACKAGE CONTENTS

AC-10S					AC-10F			
Unit	Mounting bracket	Mounting screws	Special screwdriver	Operation manual	Unit	Flush mount back box	Special screwdriver	Operation manual
								

NAMES

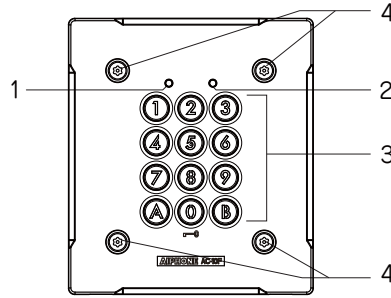
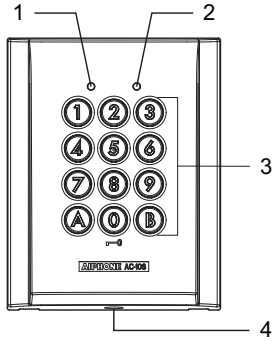

- 1 LED indicator (Orange)
- 2 LED indicator (Green)
- 3 Keys (Yellow)
- 4 Special screws for panel mounting

MOUNTING

AC-10S

1. Drill holes in the wall to match the size and number of screws.
2. Attach the mounting bracket to the wall using the mounting screws.
3. Attach the unit to the mounting bracket using the special screwdriver and the special screw for mounting.

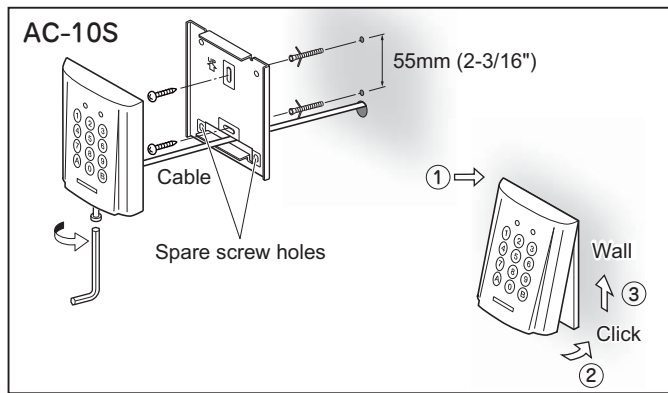

AC-10F

1. Detach the AC-10F panel using the special screwdriver supplied.
2. Attach the flush mount back box to the wall.
3. Attach the panel to the flush mount back box using the special screwdriver and the special screws for panel mounting.

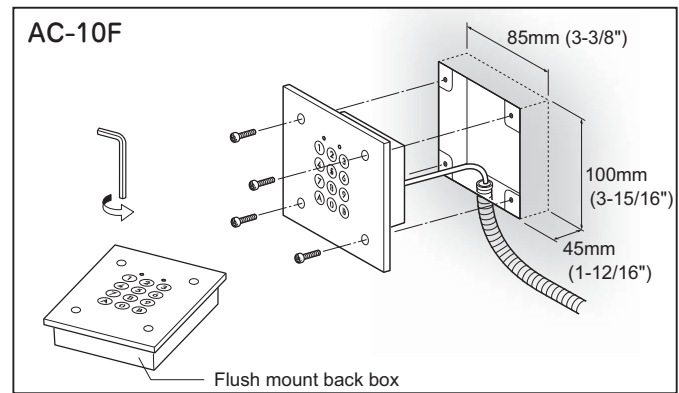

When this unit is to be used with the JF-DV, please refer to the illustration below when installing it. Please also refer to "TEMPLATE FOR AC-10S MOUNTING BRACKET(SCALE 1:1)"(page 42).

1. JF-DV unit

2. Positions for drilling holes

Please refer to the illustration below when drilling the holes. Make sure the cable inlet is within the shaded area shown in the illustration below.

3. Position of mounting bracket

Refer to the illustration below when attaching the mounting bracket.

4. Installation

Attach the unit to the mounting bracket by pushing it into the bracket. Tighten the screws to complete the installation.

(※) As there are drain holes at the bottom of the JF-DV unit, do not block the space between the JF-DV and the access control keypad.

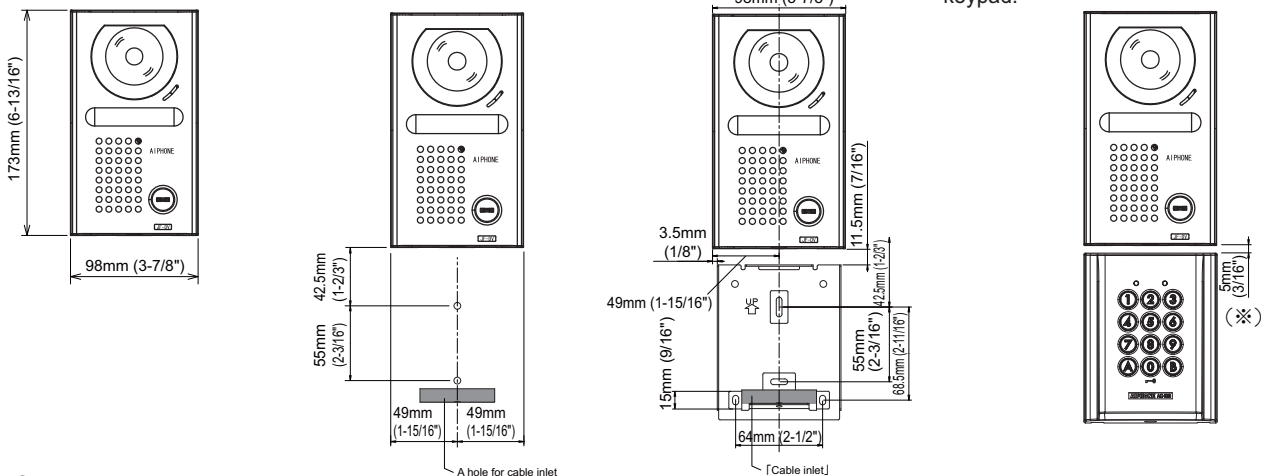

MOUNTING/WIRING METHOD, WIRING DISTANCE

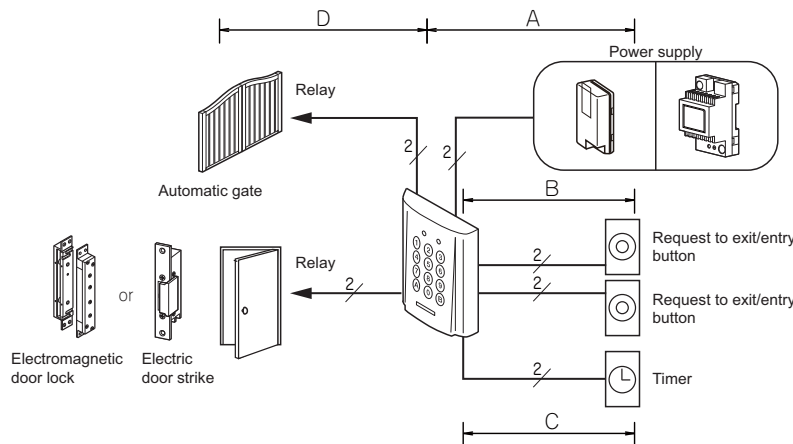

(Wiring distance)

	Power supply	diameter 0.65 - 1.0 mm (22-18AWG)
A	AC/DC12 ~ 18V (Less than)	100m (330')
	AC/DC18 ~ 24V	300m (980')
B	-	300m (980')
C	-	300m (980')
D	The connection distance will depend on the specifications of the electric door strike, relays or Electromagnetic door lock to be connected. To determine the operating range, please refer to the specifications of each terminal.	

Terminal names

Back view of AC-10S

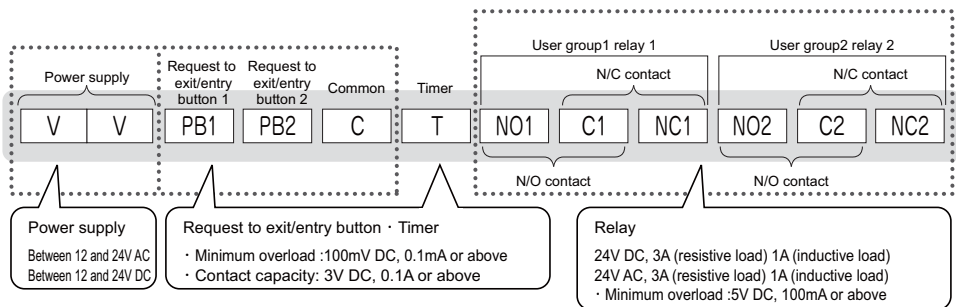
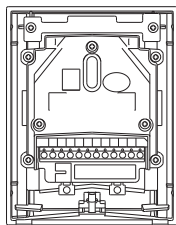

Connection of Relay 1 only

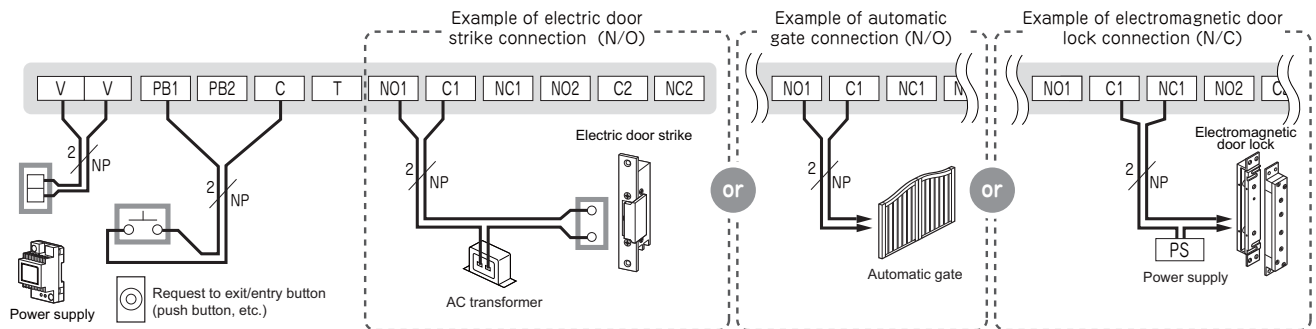

Relay 1: Automatic gate (N/O contact), Relay 2: Electric door strike (N/O contact)

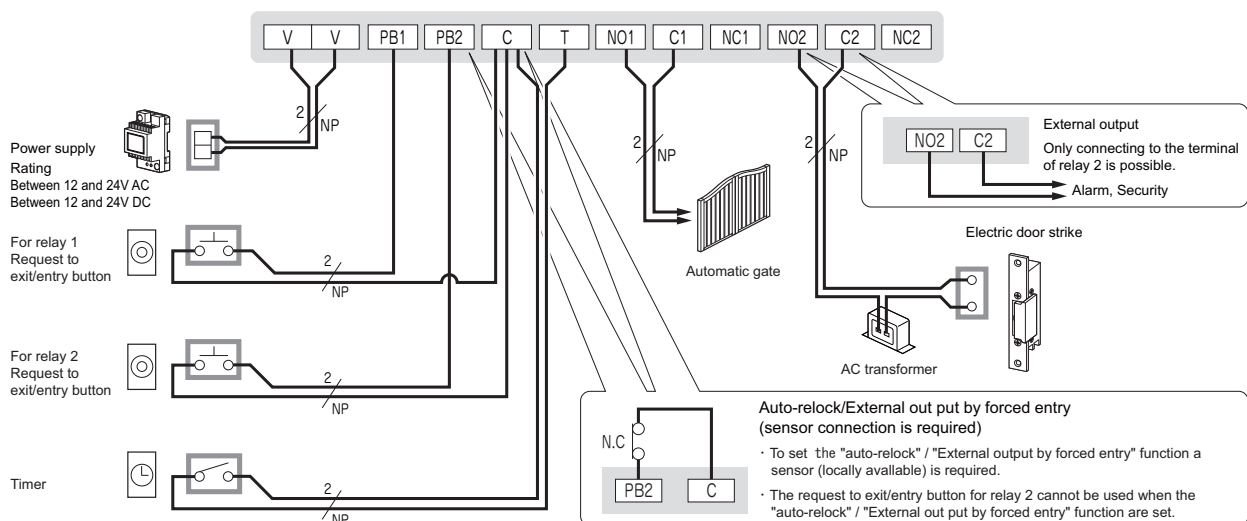

FUNCTIONS · SETTING UP

This section explains the settings of each function, including the master code for management, the user code for unlocking, the buzzer and the LEDs.

About the setting mode:

Enter master code twice to switch to the setting mode, and enter the following setting code to perform the settings for the desired function. After settings have been made, enter the following setting codes to continue the setting operation. Press **(B)** to exit the setting mode.

Setting items	Allowable setting range	Default value	Setting code
I Setting the code length Change the length of the master code and the user code. ※) They both must be the same length.	4, 5, or 6 digits	4 digits	(A) (3)
II Setting the master code Enter a master code using between 4 and 6 digits (alpha or numeric) to switch to the setting mode. ※) The number of digits in the code can be set by setting the code length.	1 Valid keys: 0 - 9, A, B	1234	(A) (4)
III Setting the code for user group 1 Set the unlocking code for user group 1. ※) The number of digits in the code can be set by setting the code length.	Number of codes: 60 Valid keys: 0 - 9, A, B	-	(0) (0) - (5) (9)
Setting the code for user group 2 Set the unlocking code for user group 2. ※) The number of digits in the code can be set by setting the code length.	Number of codes: 40 Valid keys: 0 - 9, A, B	-	(6) (0) - (9) (9)
IV Setting the key illumination time Set the length of time that the keys will be lit up after they are pressed.	Illumination time: 10 to 99 seconds, or continually lit	10 Sec.	(A) (0)
V Setting the relay 1 output time Set the output time of relay 1.	Output time: 1 to 99 seconds, or latched	3 Sec.	(A) (1)
III Setting the relay 2 output time Set the output time of relay 2.	Output time: 1 to 99 seconds, or latched	3 Sec.	(A) (2)
VI Reset Settings Return all the settings to their default values.	-	-	(A) (5)
VII External output setting The alarm or security system connected to the terminal of relay 2 will be activated when the "Lockout" * or the forced entry* is carried out. * "Lockout": Refer to VIII below. *Forced entry: This function is linked with the door open/close sensor (N.C.) which is connected to PB2 and C, and carried out when opening the door without activating this unit. (For example, entry in an improper manner, manual unlock, etc.) ※) If there is a way to open the door without activating this unit, such as manual unlock, do not make the external output setting for the forced entry.	· OFF · During Lockout · During forced entry output · During lockout and forced entry output	OFF	(A) (6)
VIII Lockout If several incorrect access codes are attempted, the code input function is disabled for a programmed period of time. · When "Lockout" is activated, the LED (Orange) indicator and the keypad blink, and the buzzer sounds for 3 seconds. This is just a sound to inform you that the function has been activated. It is not a warning sound. If you want a warning to be sounded, please use the external output function to activate a commercially-available alarm device. · The unlock function will work when the request to exit/entry button is pushed, even while the "Lockout" function is operating.	ON/OFF Invalid number of times: 10 to 99 times Invalid time: 10 to 99 seconds	OFF	(A) (7)
IX Auto-relock (Anti-tailgate) After the door has been linked to the door open/close sensor (N/C), and unlocked, it will relock itself one second after being closed, thus preventing the entry of an unauthorized third party. ※) 1	ON/OFF	OFF	(A) (8)
X Timer-linked unlocking setting The system can be set to unlock the door by pressing the (0) key within the set time and linking it to the external timer (N/O). The operations for the LEDs and the buzzer after unlocking are the same as those used to perform user code unlocking. When the door is linked to the timer, unlocking can be performed using the user code and the request to exit/entry button. When latch output is performed for the relay settings, the relay turns ON/OFF every time the (0) key is pressed.	Linked relay: relay 1 relay 2 relay 1 and 2 0 key illumination: ON/OFF	Linked relay: relay 1 0 key illumination: OFF	(A) (9)
XI Operation tone settings Set the tone heard when the keypad is being used to ON/OFF.	ON/OFF	ON	(A) (A)

- The setting can be saved even when the power is off.
- The system cannot be switched to the setting mode while the relay is unlocked.
- When the setting mode has been activated and no operations are performed for approximately 120 seconds, the system will exit the setting mode. (If a key is pressed during that time, the timer will start over.)
- Neither the request to exit/entry button nor the timer-linked unlocking (0) key can be operated, and unlocking using the user code cannot be performed while the setting mode is activated.
- The volume (the check tone, operation tone, etc.) from the main unit may become lower according to the mounting status.

5 ※ 1 : When the auto-relock is used, the request to exit/entry button for relay 2 cannot be used. The output of relay 2 is only possible when user code unlocking is performed.

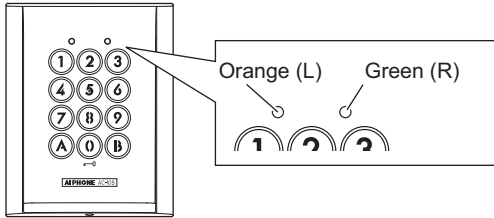

The result of each operation is indicated by the lighting up of the LED indicators on the upper section of the unit, and by the sounding of the buzzer.

Input the master code twice.
(Default: 1 2 3 4 1 2 3 4)

(orange) Illumination (green) Blinking
Bleep, Bleep

I Setting the code length (Default: 4 digits) | II Setting the master code (Default : 1234) | III Setting the code group 1 group 2

<p>Input the setting code. A 3</p> <p>Illumination Blinking Bleep</p>	<p>Input the setting code. A 4</p> <p>Illumination Blinking Bleep</p>	<p>00 - 59 Inputting of user number (ex.: 01) 0 1</p> <p>Illumination Blinking Bleep</p> <p>When a user code that has already been set is selected Blinks twice Bleep, Bleep</p>	<p>60 - 99 Inputting of user number (ex.: 60) 6 0</p> <p>Illumination Blinking Bleep</p> <p>When a user code that has already been set is selected Blinks twice Bleep, Bleep</p>
---	---	--	--

<p>Inputting of code length (ex.: 5 digits) 4, 5, or 6 digits 5</p> <p>Illumination Blinking Bleep</p>	<p>Inputting of new master code (ex.: 4321) 4 3 2 1</p> <p>Illumination Blinking Bleep</p>	<p>Inputting of code (ex.: 1006) * Numbers 0 - 9 and the letters A and B can be used 1 0 0 6</p> <p>Illumination Blinking Bleep</p>	<p>Inputting of code (ex.: 04B2) * Numbers 0 - 9 and the letters A and B can be used 0 4 B 2</p> <p>Illumination Blinking Bleep</p>
--	--	---	---

- When the **B** key is pressed, the green LED lights up, the buzzer beeps twice, and the system exits the setting mode. (If the **B** key is included in the user code and the master code, the system does not exit the setting mode.)
- You can continue the setting up operation by entering an arbitrary setting code.

Indicator goes out Blinking
Bleep, Bleep

- The set code will be saved in memory, even if the code length is changed. However, codes of different lengths cannot be used.
- When the code length has been changed, the master code returns to the default value (if the number of digits in the code is 4, 5, or 6, the master code is 1234, 12345, or 123456 respectively).
- Please note that the shift to the setting mode can be performed during timer-linked unlocking. However, if "0" is included in the master code, the door will be unlocked, and the shift to the setting mode will not be able to be performed.
- The same code cannot be set for both the user code and the master code (the previously set code has priority).
- Do not set simple codes, such as 1111.
- We recommend that you change the default master code.
- To make the set user code invalid, press 0000 (when 4 digits are used), 00000 (when 5 digits are used), or 000000 (when 6 digits are used). Code numbers which contain only "0" cannot be set as user codes.
- As the factory pre-setting master code is 1234, 1234 (when 4 digits are used), 12345 (when 5 digits are used), and 123456 (when 6 digits are used) cannot be set as user codes.
- Do not set simple codes, such as 1111.
- *** The same code cannot be set for both the user code and the master code. The previously set code has priority.**

Input the master code twice.
(Default : ① ② ③ ④ ① ② ③ ④)



(orange) Illumination
(green) Blinking
Bleep, Bleep

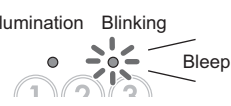
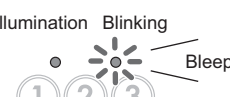
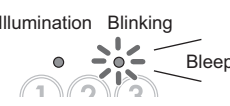
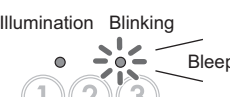

IV Setting the key illumination time (Default: 10 Sec.) | V Setting the relay output time (Default: 3 Sec.) | VI Reset Settings | VII External output setting (Default: OFF)

Input the setting code. (A 0) | Input the setting code. (A 1) | Input the setting code. (A 2) | Input the setting code. (A 5) | Input the setting code. (A 6)

Inputting of illumination time (ex.: 20 seconds) ② ① | Inputting of relay output time (ex.: 99 seconds) ⑨ ⑨ | ① ② ③ | ① ② ③ ①

10 - 99 | 01 - 99 | Latched (※) : 00

During Lockout | During forced entry/output | During lockout and forced entry/output | OFF

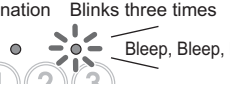
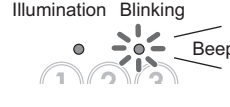
- When the (B) key is pressed, the green LED lights up, the buzzer beeps twice, and the system exits the setting mode.
(If the (B) key is included in the user code and the master code, the system does not exit the setting mode.)
- You can continue the setting up operation by entering an arbitrary setting code.

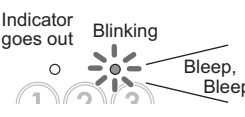

- (※) If the latched status has been set and the door is unlocked, it will not be locked again until the user code is entered (or the request to exit/entry button is pressed, or the (0) key is pressed while timer-linked unlocking is set).
- When the door is unlocked during relay outputting (including when latched), the system cannot be switched to the setting mode.
- If the power is turned off and the (1), (2), and (3) keys are pressed simultaneously while the unlock 1 input status is active (short circuit between terminals PB1 and C), the settings can be returned to their default values by turning the power back on and pressing the (1), (2), and (3) keys simultaneously for 3 seconds.
- When setting the external output, do not set the relay 2 output to be latched.

Input the master code twice.
 (Default : 1 2 3 4 1 2 3 4)

(orange) Illumination (green) Blinking
 Bleep, Bleep

VIII Lockout (Default: OFF)	IX Auto-relock (Anti-tailgate) (Default: OFF)	X Timer-linked unlocking setting (Default: relay 1, OFF)	XI Operation sound settings (Default: ON)
--------------------------------	---	---	--

Input the setting code. A 7	Input the setting code. A 8	Input the setting code. A 9	Input the setting code. A A
Illumination Blinking Bleep	Illumination Blinking Bleep	Illumination Blinking Bleep	Illumination Blinking Bleep

OFF	ON	OFF	ON	Relays 1 and 2 are both linked	Only relay 1 is linked	Only relay 2 is linked	Operation tone OFF	Operation tone ON
0	1	0	1	0	1	2	0	1
Illumination Blinking Bleep	Illumination Blinking Bleep	Illumination Blinking Bleep	Illumination Blinking Bleep	Illumination Blinking Bleep	Illumination Blinking Bleep	Illumination Blinking Bleep	Illumination Blinking Bleep	Illumination Blinking Bleep

Inputting the number of operations
 (ex. : 10 times)
 10 -99

1 0

Illumination Blinking
 Bleep

Inputting length of time in "Lockout" mode
 (Ex.: 10 seconds)
 10 - 99

1 0

Illumination Blinking
 Bleep

0 key illumination OFF while timer is on

0 key illumination ON while timer is on

0 1

Illumination Blinking
 Bleep

- When the **(B)** key is pressed, the green LED lights up, the buzzer beeps twice, and the system exits the setting mode.
 (If the **(B)** key is included in the user code and the master code, the system does not exit the setting mode.)

- You can continue the setting up operation by entering an arbitrary setting code.

Indicator goes out Blinking
 Bleep, Bleep

- When the relay 1 output time is set to latched output, the auto-relock function is disabled.
- When the auto-relock function is turned on, the unlock function of the request to exit/entry button of relay 2 is disabled.
- If the 0 key illumination function is turned on while the timer is on, only the 0 key illumination will light up, even if the "key illumination time setting" is set to "Indicator is continually lit".

English
 Français
 Deutsch
 Español
 Nederlands

OPERATIONS

A. Unlocking of user code

When the registered user code has been input using the keypad (between 4 and 6 digits), the LED indicator (group 1: orange, group 2: green) lights up, the buzzer sounds, and the electric door strike is unlocked.

ex.): group 1
1006

group 2
04B2

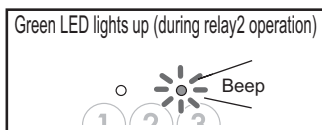
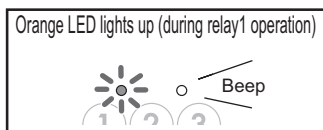

- The time interval during which the button must be pressed is approximately 10 seconds. If the time interval exceeds approximately 10 seconds, the input value will be cleared.
- If you make a mistake when inputting the user code, input the user code again.
- When the "Lockout" function has been set, the release function is locked and the input operation is disabled for the specified time (10 ~ 99 seconds) if invalid codes are input a set number of times (10 ~ 99 times). (Reference: "Lockout".) During this time, the key illumination will blink 4 times, the LED (orange) indicator will blink for the set deactivation time, and the buzzer will sound for approximately 3 seconds.

B. Timer-linked unlocking

When the timer-linked unlocking function is active, the door can be unlocked by pressing the **⓪** key during the set time, while the timer is linked.

The **⓪** key illumination lights up when the timer is activated by performing the setting.

C. Unlocking using the request to exit/entry button

When leaving the premises, you can activate the electric door strike by pressing the request to exit/entry button connected to the unit. Pressing request to exit/entry button 1 releases relay 1, and pressing request to exit/entry button 2 releases relay 2.

- When the door is unlocked using the request to exit/entry button, the LED will not light up and the buzzer will not sound.

TECHNICAL PRECAUTIONS

- Operating temperature: Between -20°C and 60°C (-4°F to 140°F)
- Cleaning: Clean the unit with a soft cloth dampened with a neutral household cleanser. Do not use any abrasive cleanser or cloths.
- The unit is weather resistant. However do not spray high pressure water on access control keypad directly. Excessive moisture may cause problems with the unit.
- Press and release the **7**, **⓪**, **8**, and **B** keys simultaneously when this unit does not work.

※)The LEDs (orange and green) will blink and the buzzer will sound, and then resetting will take place. (The settings do not return to their default values.)

- If resetting does not work, contact the service technician who installed the unit.

SPECIFICATIONS

- Power supply: 12 ~ 24V AC
12 ~ 24V DC
- Power consumption: DC: Max. 70mA
AC: Max. 100mA
- Dimensions:
AC-10S: 125(H) × 98(W) × 33(D)mm
H 4-15/16" × W 3-7/8" × D 1-5/16"
AC-10F: 132(H) × 117(W) × 5(D)(recess: 29)mm
H 5-3/16" × W 4-5/8" × D 3/16", recess 15/16"
Flush mount back box: 100(H) × 85(W) × 45(D)mm
H 3-15/16 x W 3-1/3 x D 1-3/4"
- Weight: AC-10S: approx. 600g (1.3 lbs)
AC-10F: approx. 670g (1.5 lbs)
- IP: IP54
- Number of relay circuits: 2
- Relay contact: N/O, N/C
- Relay contact capacity: 24V DC, 3A (resistive load)
1A (inductive load)
24V AC, 3A (resistive load)
1A (inductive load)

WARRANTY

Aiphone warrants its products to be free from defects of material and workmanship under normal use and service for a period of one year after delivery to the ultimate user and will repair free of charge or replace at no charge, should it become defective upon which examination shall disclose to be defective and under warranty. Aiphone reserves unto itself the sole right to make the final decision whether there is a defect in materials and/or workmanship; and whether or not the product is within the warranty. This warranty shall not apply to any Aiphone product which has been subject to misuse, neglect, accident, or to use in violation of instructions furnished, nor extended to units which have been repaired or altered outside of the factory. This warranty does not cover batteries or damage caused by batteries used in connection with the unit. This warranty covers bench repairs only, and any repairs must be made at the shop or place designated in writing by Aiphone. Aiphone will not be responsible for any costs incurred involving on site service calls. Aiphone will not provide compensation for any loss or damage incurred by the breakdown or malfunction of its products during use, or for any consequent inconvenience or losses that may result.

FCC

This device complies with Part 15 of the FCC Rules. Operation is subject to the following two conditions: (1) this device may not cause harmful interference, and (2) this device must accept any interference received, including interference that may cause undesired operation.

PRECAUTIONS

- ⊗ Mesures générales d'interdiction
- ⊗ Interdiction de démonter l'appareil
- Ⓛ Précautions générales

⚠ AVERTISSEMENT

(Le non-respect de cet avertissement risque d'entraîner des blessures graves, voire mortelles)

- Ⓛ1. Ne pas brancher de source d'alimentation non spécifiée aux bornes + et -, et ne pas brancher deux sources d'alimentation en parallèle sur une entrée unique. Vous risqueriez de provoquer un incendie, un dysfonctionnement du système, ou d'endommager l'unité.
- Ⓛ2. L'appareil ne résiste pas aux explosions. N'installez et n'utilisez jamais ce produit à proximité de gaz ou de matériaux inflammables. Un incendie ou une explosion peut survenir.
- Ⓛ3. Ne pas démonter ni modifier l'unité. Vous risqueriez de provoquer un incendie ou une décharge électrique.

⚠ ATTENTION

(Le non-respect de cet avertissement risque d'entraîner des blessures ou des dégâts matériels)

- Ⓛ1. Pour fixer l'unité au mur, choisir un endroit adapté où elle ne risque pas de subir des secousses ou des chocs. Sinon, vous risquez de provoquer des blessures.
- Ⓛ2. Ne réaliser aucune connexion douille terminale de fil lorsque l'appareil est branché, sous peine de provoquer une décharge électrique ou d'endommager l'unité.

- Ⓛ3. Avant de brancher le bloc d'alimentation, vérifier que les fils ne sont pas croisés ou en court-circuit. Vous risqueriez de provoquer un incendie ou une décharge électrique.
- Ⓛ4. Ne pas installer l'appareil à aucun des emplacements suivants pour éviter tout risque d'incendie, de décharge électrique ou d'endommagement de l'appareil.
 - * Endroits exposés à la poussière, à la graisse et aux produits chimiques.
 - * Endroits où le degré d'humidité est élevé, tels qu'une salle de bains, une cave, une serre, etc.
 - * Endroits où la température est très basse, tels qu'une zone réfrigérée ou face à un climatiseur.
 - * Endroits exposés à la vapeur ou à la fumée (à proximité de plaques chauffantes ou de cuisson).
 - * Lorsque des appareils occasionnant des parasites se trouvent à proximité (interrupteur crépusculaire, onduleur, appareils électriques).







PRECAUTIONS GENERALES

1. Ce produit étant une unité de contrôle de gâche électrique, il ne doit pas être utilisé en tant que dispositif anti-criminalité.
2. Le poste de porte est étanche. Cependant, ne pas vaporiser de l'eau à haute pression directement sur celui-ci. Cela risquerait en effet de provoquer une panne de l'appareil.
3. L'unité sera hors-service pendant une coupure de courant.
4. En ce qui concerne les dispositifs d'autres fabricants (tels que les capteurs, les détecteurs, les gâches de porte) utilisés avec ce système, conformez-vous aux Spécifications et aux Conditions de garantie des fabricants ou des distributeurs.

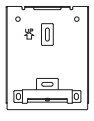
TABLE DES MATIERES

AIDE MEMOIRE DES PROGRAMMATIONS ENREGISTREES ...	1	FONCTIONS • PROGRAMMATION	13
AVERTISSEMENT	10	UTILISATION	17
CONTENU DE L'EMBALLAGE	10	PRECAUTIONS TECHNIQUES	17
DESCRIPTIONS	11	CARACTERISTIQUES TECHNIQUES.....	17
PROCEDURE DE MONTAGE	11	GARANTIE	17
RACCORDEMENT ET DISTANCE DE CABLAGE.....	12	GABARIT DE L'ETRIER DE FIXATION POUR L'INSTALLATION DU AC-10S (ECHELLE 1:1) ...	42

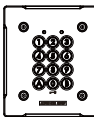
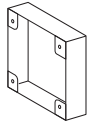
CONTENU DE L'EMBALLAGE

AC-10S					AC-10F			
Appareil	Etrier de fixation	Vis de fixation	Tournevis spécial	Notice d'utilisation	Appareil	Boîtier d'encastrement	Tournevis spécial	Notice d'utilisation
								

DESCRIPTIONS

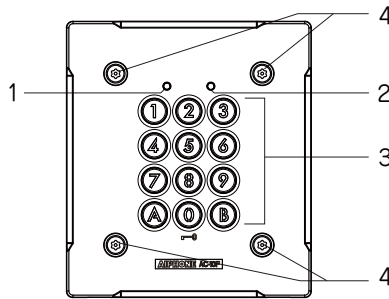
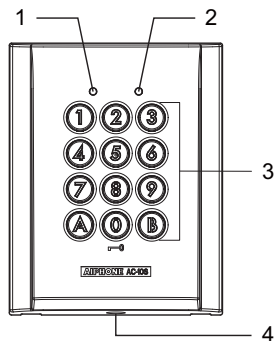

- 1 LED (Orange)
- 2 LED (Verte)
- 3 Touches (jaune)
- 4 Vis de fixation spéciales pour une installation sur façade

PROCEDURE DE MONTAGE

AC-10S

1. Percer des trous dans le mur de manière à ce qu'ils correspondent en taille et en nombre au vis de fixation.
2. Fixer l'étrier de fixation sur le mur en utilisant les vis de fixation d'installation.
3. Fixer le clavier sur l'étrier de fixation en utilisant le tournevis spécial ainsi que la vis de fixation spéciale d'installation.

AC-10F

1. Dévisser la façade du AC-10F en utilisant le tournevis spécial fourni.
2. Fixer le boîtier d'encastrement en affleurement du mur.
3. Fixer le clavier sur la boîtier d'encastrement en affleurement en utilisant le tournevis spécial ainsi que les vis spéciales d'installation.

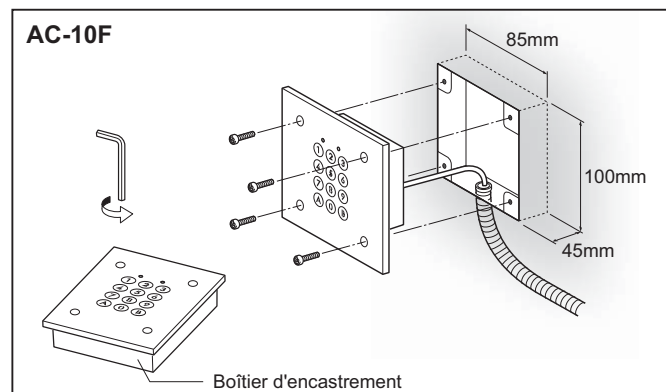
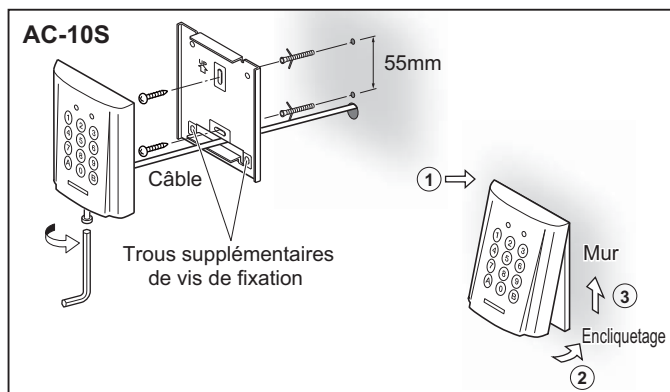

Quand cet appareil doit être utilisé avec la JF-DV, veuillez vous référer à l'illustration ci-dessous au moment de son installation. Merci de vous reporter à : **GABARIT DE L'ETRIER DE FIXATION POUR L'INSTALLATION DU AC-10S (ECHELLE 1:1) (page 42).**

1. Platine JF-DV

2. Positionnement des trous de perçage

Veuillez vous référer à l'illustration ci-dessous au moment de percer les trous. S'assurer que l'entrée de câble se trouve dans les limites de la zone ombrée indiquée sur l'illustration ci-dessous.

3. Position de l'étrier de fixation

Veuillez vous référer à l'illustration ci-dessous au moment de fixer l'étrier de fixation.

4. Installation

Fixer le clavier à l'étrier de fixation murale en le repoussant dans celui-ci. Serrer la vis de fixation pour conclure l'installation.

(※) Etant donné qu'il existe des trous de drainage à la base de l'appareil JF-DV, ne pas obturer l'espace entre la JF-DV et le clavier codé.

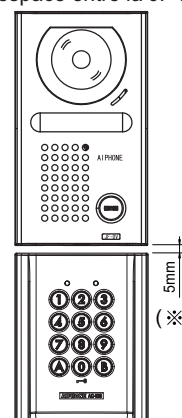
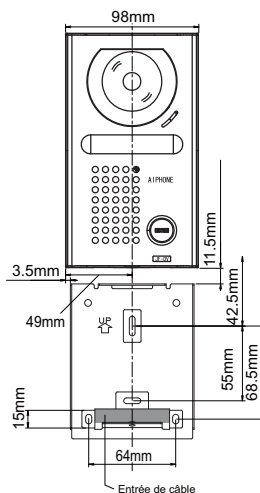
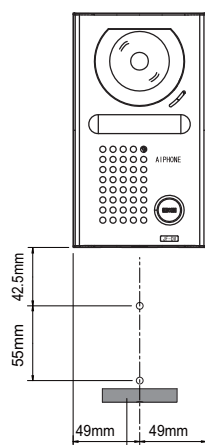
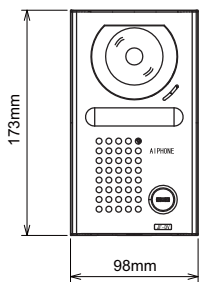

CÂBLAGE, DISTANCE DE CÂBLAGE

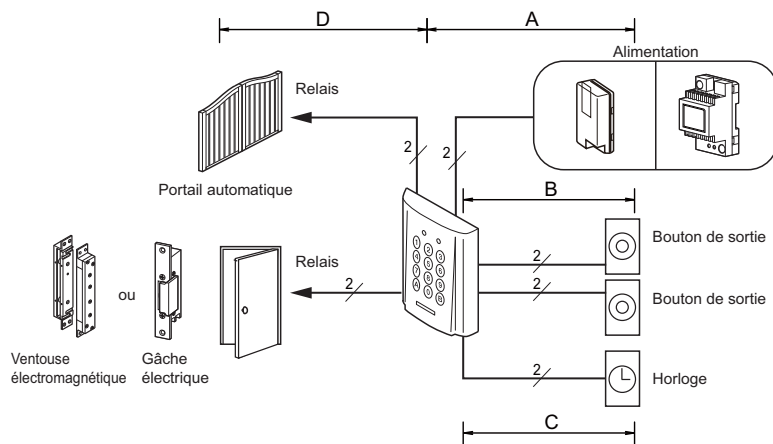

(Distance de câblage)

	Alimentation	diamètre 6/10-8/10ème LYT
A	c.a./c.c. 12 ~ 18V (moins de)	100m
	c.a./c.c. 18 ~ 24V	300m
B	-	300m
C	-	300m
D	La distance de connexion dépendra des caractéristiques de la gâche électrique, des relais ou de la ventouse électromagnétique à connecter. Pour déterminer les limites de fonctionnement, veuillez vous référer aux caractéristiques de chaque borne.	

Borniers de sortie

Vue arrière du AC-10S

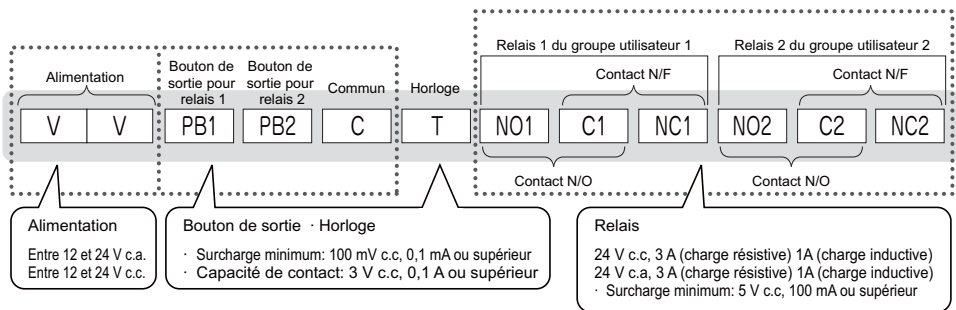
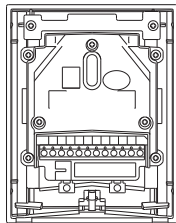

Connexion du relais 1 seulement

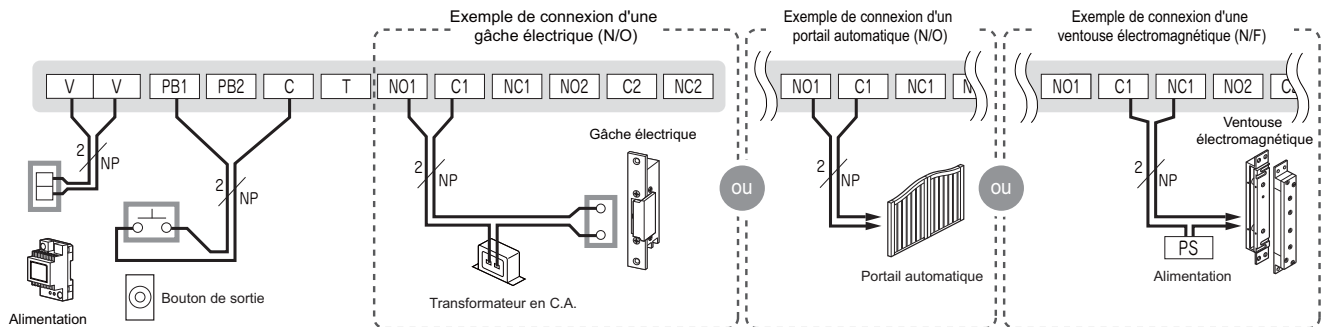

Relais 1: Portail automatique (contact N/O), Relais 2: Gâche électrique (contact N/O)

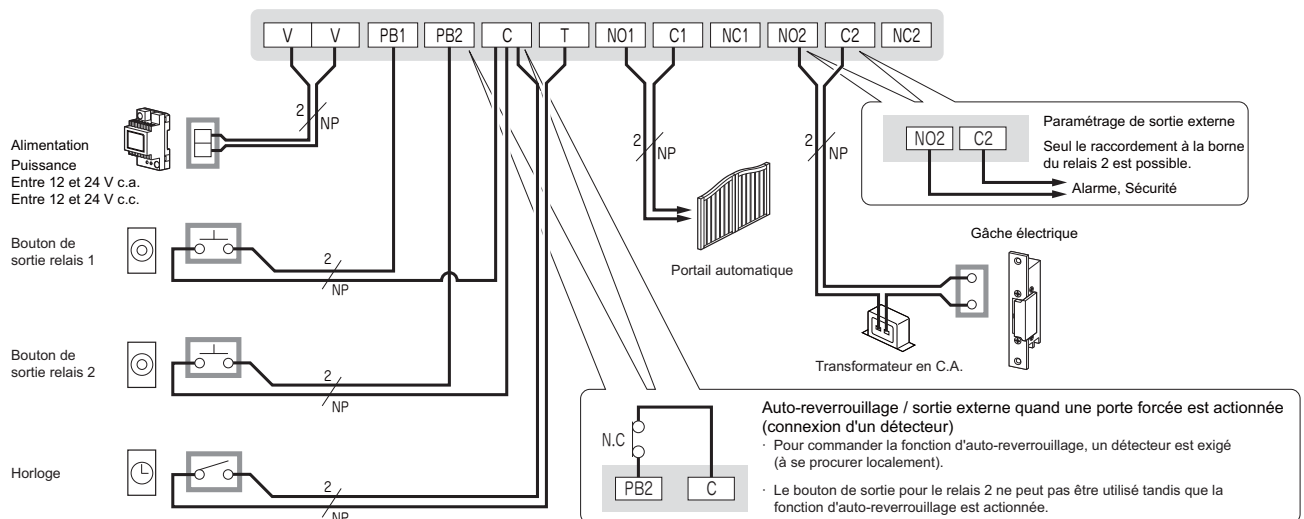

FONCTIONS • PROGRAMMATION

Cette section explique les paramétrages de chaque fonction, y compris le code maître, le code d'utilisateur, les bips et les Leds. Au sujet du mode de paramétrage:

Saisir deux fois le code maître pour rentrer en mode programmation, puis saisir le code de paramétrage pour exécuter la fonction désirée. Après paramétrages de celle-ci, saisir un nouveau code de paramétrage pour continuer la programmation. Appuyer sur (B) pour quitter le mode de programmation.

Rubriques de paramétrage	Limites de paramétrage admissibles	Valeur par défaut	Code de paramétrage
I Programmation du nombre de termes Modifier le nombre du code maître et du code d'utilisateur. ※) Le code maître et le code d'utilisateur doivent avoir le même nombre de termes.	4, 5 ou 6 chiffres	4 chiffres	(A) (3)
II Programmation du code maître Saisir un code maître en utilisant 4 ou 5 ou 6 chiffres (alpha ou numérique) pour rentrer en mode programmation. ※) Le nombre de chiffres dans le code peut être paramétré en choisissant le nombre de termes.	1 Touches utilisables: 0 - 9, A, B	1234	(A) (4)
III Programmation du code pour le groupe d'utilisateur 1 Programmer le code d'ouverture pour le groupe d'utilisateur 1. ※) Le nombre de chiffres dans le code peut être paramétré.	Nombre de codes: 60 Touches utilisables: 0 - 9, A, B	-	(0) (0) - (5) (9)
Programmation du code pour le groupe d'utilisateur 2 Programmer le code d'ouverture pour le groupe d'utilisateur 2. ※) Le nombre de chiffres dans le code peut être paramétré.	Nombre de codes: 40 Touches utilisables: 0 - 9, A, B	-	(6) (0) - (9) (9)
IV Programmation de la durée d'éclairage des touches Paramétrer la durée pendant laquelle les touches seront allumées après une impulsion.	Durée d'éclairage: 10 à 99 secondes, ou allumage permanent	10 sec.	(A) (0)
V Programmation de la temporisation du relais 1 Paramétrer la temporisation du relais 1.	Temporisation: 1 à 99 secondes, ou bistable	3 sec.	(A) (1)
III Programmation de la temporisation du relais 2 Paramétrer la temporisation du relais 2.	Temporisation: 1 à 99 secondes, ou bistable	3 sec.	(A) (2)
VI Remise à zéro des programmations Ramène tous les paramétrages sur leurs valeurs par défaut.	-	-	(A) (5)
VII Paramétrage de sortie externe Le système d'alarme ou de sécurité connecté au câblage du relais 2 sera activé quand le blocage * ou la porte forcée * est effectuée. * Blocage : Se référer à VIII ci-dessous. * Porte forcée: Cette fonction est programmée le détecteur d'ouverture/fermeture de porte (N/F) qui est connecté à PB2 et à C, et est exécutée en ouvrant la porte sans mise en fonction du clavier. (Par exemple, la porte d'une manière incorrecte, un déverrouillage manuel, etc.) *) S'il y a existé une façon d'ouvrir la porte sans mettre le clavier en fonction, comme dans le cas d'un déverrouillage manuel, ne pas effectuer de paramétrage de sortie externe pour une porte forcée.	· OFF · Blocage avec sortie externe · Porte forcée avec sortie externe · Blocage et porte forcée avec sortie externe	OFF	(A) (6)
VIII Blocage Si plusieurs codes d'accès incorrects ont été saisi, la saisie de code est invalidée pendant une durée préprogrammée. · Lorsque "Blocage" est activé, la LED (orange) et le clavier codé clignotent tandis que la sonnerie retentit pendant 3 secondes. Ceci est juste un son pour vous avertir que la fonction a été activée. Il ne s'agit pas d'une sonorité d'avertissement. Si vous voulez qu'un avertissement retentisse, veuillez employer la fonction de sortie externe pour activer un dispositif d'alarme disponible dans le commerce. · L'ouverture de la porte fonctionnera quand le bouton de sortie/entrée est pressé, même pendant que la fonction "Blocage" fonctionne.	ON/OFF Nombre d'appui sur touche incorrect: 10 à 99 Durée de blocage: 10 à 99 secondes	OFF	(A) (7)
IX Auto-reverrouillage (anti-accès) Si un détecteur (N/F) est utilisé, il coupera la temporisation du relais 1, ceci empêchant l'entrée d'un tiers non autorisé. ※)1	ON/OFF	OFF	(A) (8)
X Programmation du déverrouillage lié à l'horloge Le système peut être réglé pour activer la porte en appuyant sur la touche (0), si le contact horloge est fermé. Les opérations pour les diodes électroluminescentes et l'avertisseur sonore après l'ouverture sont identiques à celles utilisées pour exécuter l'ouverture par le code d'utilisateur. Quand le clavier est lié à l'horloge, l'ouverture peut être exécuté en utilisant le code d'utilisateur et le bouton de sortie. Quand la sortie de verrouillage est exécutée pour les paramétrages de relais, le relais actionne sur "marche/arrêt" à chaque fois que la touche (0) est pressée.	Relais programmé: Relais 1 Relais 2 Relais 1 et 2 Touche 0 éclairée: ON/OFF	Relais programmé: Relais 1 Touche 0 éclairée: OFF	(A) (9)
XI Programmation de tonalité de fonctionnement Paramétrage des bips d'utilisation ON/OFF.	ON/OFF	ON	(A) (A)

- La programmation peut être sauvegardé lors d'une coupure de courant.
 - Le système ne peut pas rentrer en programmation dès lors qu'un relais est activé.
 - Quand vous êtes en programmation et qu'aucune opération n'est exécutée pendant approximativement 120 secondes, le système annulera le mode de programmation. (Si une touche est pressée pendant ce temps, l'horloge recommencera un nouveau cycle.)
 - En mode programmation, ni le bouton de sortie ni la touche (0) liée à l'horloge ne peuvent être actionnés, ainsi que le code utilisateur.
 - Le volume (le son de test, le son de commande, etc.) à partir de l'appareil principal peut être plus faible selon le mode de montage.
- 13 ※ 1 : Le bouton de demande de sortie/d'entrée pour le relais 2 ne peut pas être utilisé quand la fonction d'auto-reverrouillage est utilisée. La sortie du relais est seulement possible quand le bouton de sortie du code d'utilisateur est exécuté.

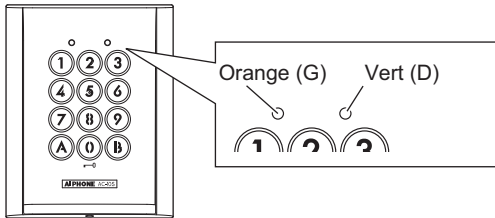

Le résultat de chaque opération est indiqué par l'éclairage des Led's sur la partie supérieure de l'appareil, et par le retentissement de Bip sonore.

Saisir deux fois le code maître.
(Valeur par défaut: 1 2 3 4 1 2 3 4)

(orange) S'allume (vert) Clignote
Bip, bip

I Programmation du nombre de termes (Valeur par défaut: 4 chiffres) | II Programmation du code maître (Valeur par défaut: 1234) | III Programmation du code utilisateur Groupe 1 | Groupe 2

<p>Saisir le code de paramétrage.</p> <p>A 3</p> <p>S'allume Clignote Bip</p>	<p>Saisir le code de paramétrage.</p> <p>A 4</p> <p>S'allume Clignote Bip</p>	<p>00 - 59</p> <p>Saisie l'adresse d'utilisateur (ex.: 01)</p> <p>0 1</p> <p>Quand l'adresse utilisateur a déjà été programmé</p> <p>S'allume Clignote Bip</p> <p>S'allume Clignote deux fois Bip, bip</p>	<p>60 - 99</p> <p>Saisie l'adresse d'utilisateur (ex.: 60)</p> <p>6 0</p> <p>Quand l'adresse utilisateur a déjà été programmé</p> <p>S'allume Clignote Bip</p> <p>S'allume Clignote deux fois Bip, bip</p>
---	---	--	--

<p>Saisie le nombre de termes (ex: 5 chiffres) 4, 5 ou 6 chiffres</p> <p>5</p> <p>S'allume Clignote Bip</p>	<p>Saisir un nouveau code maître (ex: 4321)</p> <p>4 3 2 1</p> <p>S'allume Clignote Bip</p>	<p>Saisie du code (ex.: 1006)</p> <p>* Les nombre 0 - 9 et les lettres A et B peuvent être utilisés</p> <p>1 0 0 6</p> <p>S'allume Clignote Bip</p>	<p>Saisie du code (ex.: 04B2)</p> <p>* Les nombre 0 - 9 et les lettres A et B peuvent être utilisés</p> <p>0 4 B 2</p> <p>S'allume Clignote Bip</p>
---	---	---	---

- Quand la touche **B** est pressée, la led verte s'allume, deux Bip sonore retentisse, et le système quitte le mode de programmation. (Si la touche **B** est comprise dans le code d'utilisateur et le code maître, le système ne quitte pas le mode programmation.)

- Vous pouvez continuer les opérations de programmation en saisissant un autre code de paramétrage.

Le témoin s'éteint Clignote
Bip, bip

- Le code programmé sera sauvegardé dans la mémoire, même si le nombre de termes est changé. Cependant, des codes de différents terme ne peuvent pas être utilisés.
- Quand le nombre de termes a été changé, le code maître revient sur sa valeur par défaut (si le nombre de chiffres dans le code est 4, 5 ou 6, le code maître sera 1234, 12345 ou 123456 respectivement).
- Veillez noter que le passage en mode programmation peut être exécuté pendant le déverrouillage lié à l'horloge. Cependant, si "0" est compris dans le code maître, la porte sera libérée et le passage en mode programmation ne sera pas exécuté.
- Le même code ne peut pas être programmé comme code d'utilisateur et code maître. Le code programmé précédemment a la priorité.
- Ne pas paramétrer des codes simples, tels que 1111.
- Nous vous recommandons de changer le code maître de maître par défaut.
- Pour rendre invalide le code utilisateur paramétré, rentrer en programmation, taper son adresse puis appuyer sur 0000 (quand 4 chiffres sont utilisés), 00000 (quand 5 chiffres sont utilisés) ou 000000 (quand 6 chiffres sont utilisés). Les numéros de code qui ne contiennent que des "0" ne peuvent pas être paramétrés comme codes utilisateurs.
- Etant donné que le code maître préprogrammé en usine est 1234 (quand 4 chiffres sont utilisés), 12345 (quand 5 chiffres sont utilisés) ou 123456 (quand 6 chiffres sont utilisés) ceux-ci ne peuvent pas être utilisés comme codes d'utilisateur.
- Ne pas paramétrer des codes simples, tels que 1111.
- * **Le même code ne peut pas être programmé comme code d'utilisateur et code maître. Le code programmé précédemment a la priorité.**

Saisir deux fois le code maître.
(Valeur par défaut: ① ② ③ ④ ① ② ③ ④)

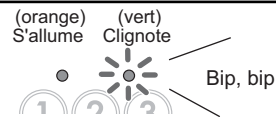

IV Programmation de la durée d'éclairage des touches (Valeur par défaut: 10 sec.)

V Programmation de temporisation des relais (Valeur par défaut: 3 sec.)

VI Retour configuration usine

VII Programmation de sortie externe (Valeur par défaut: Désactivé)

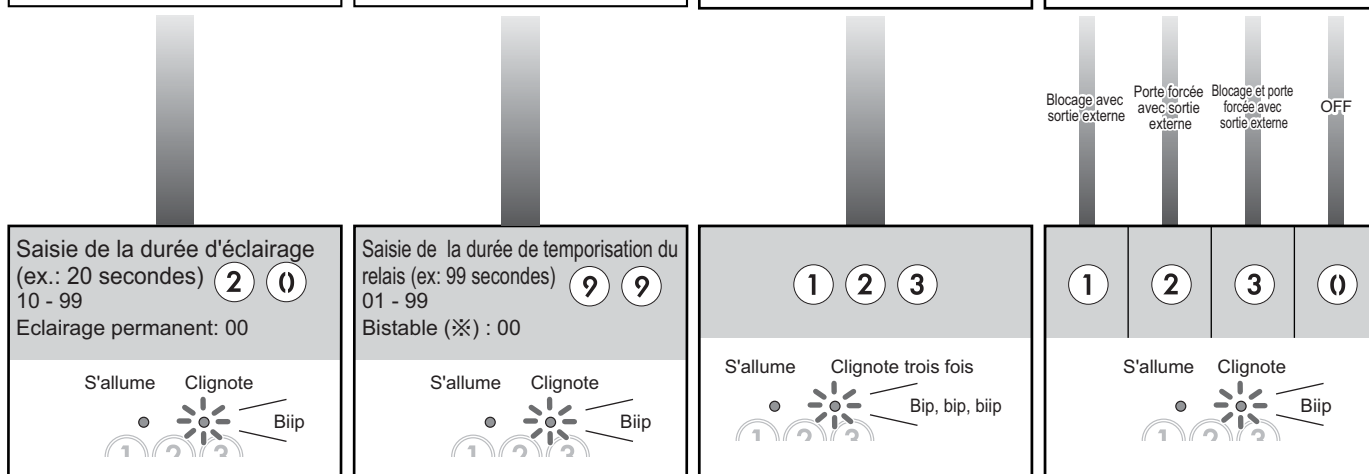
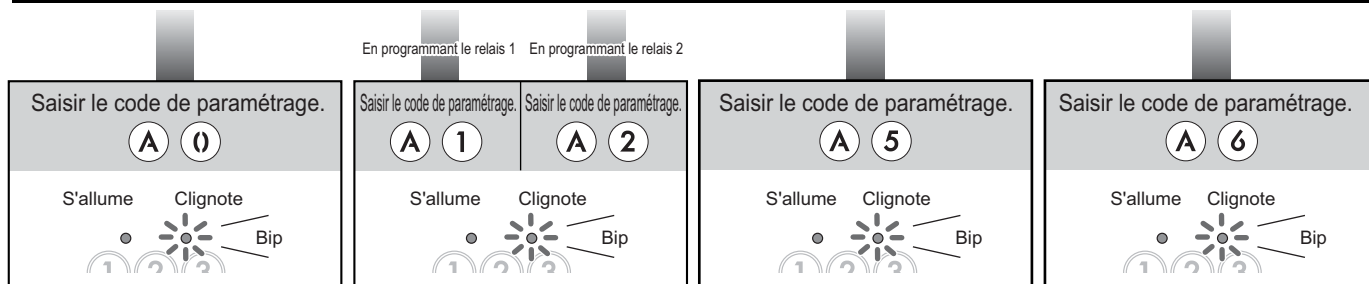

- Quand la touche ① est pressée, la led verte s'allume, deux Bip sonore retentisse, et le système quitte le mode de programmation.

(Si la touche ① est comprise dans le code d'utilisateur et le code maître, le système ne quitte pas le mode programmation.)

- Vous pouvez continuer les opérations de programmation en saisissant un autre code de paramétrage.

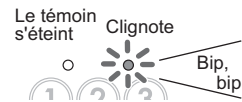

- (※) Si le mode bistable a été programmé et que la porte est libérée, elle ne sera pas verrouillée tant que le code utilisateur ne sera pas saisi (ou que le bouton de sortie ne soit pressé ou que la touche ① ne soit pressée pendant le déverrouillage liée à l'horloge).
- Quand un relais est enclenché, le système ne peut pas rentrer en mode programmation.

- Si l'alimentation est coupé et que les touches ①, ② et ③ sont pressées simultanément et que les bornes PB1 et C sont reliées, vous pouvez revenir en configuration usine en rétablissant l'alimentation et en appuyant simultanément sur les touches ①, ② et ③ pendant 3 secondes.

- Quand la sortie externe est paramétrée, la sortie du relais 2 ne peut pas être utilisée en mode bistable.

Saisir deux fois le code maître.
(Valeur par défaut: 1 2 3 4 1 2 3 4)

VIII Blocage (Valeur par défaut: OFF)	IX Auto-verrouillage (anti-accès) (Valeur par défaut: OFF)	X Programmation du déverrouillage lié à l'horloge (Valeur par défaut: Relais 1, désactivé)	XI Programmation des bips de fonctionnement (Valeur par défaut: ON)
---	--	--	---

Saisir le code de paramétrage. A 7	Saisir le code de paramétrage. A 8	Saisir le code de paramétrage. A 9	Saisir le code de paramétrage. A A
--	--	--	--

OFF ON	OFF ON	Les relais 1 et 2 seront activés Seul le relais 1 sera activé Seul le relais 2 sera activé	Bip de fonctionnement désactivé Bip de fonctionnement activé
0 1	0 1	0 1 2	0 1

Saisie du nombre de touche (ex: 10 fois)
10 - 99 **1 0**

Saisie de la durée du mode "Blocage" (ex: 10 secondes)
10 - 99 **1 0**

La touche 0 est éteinte pendant que l'horloge est activée La touche 0 est allumée pendant que l'horloge est activée

0	1
----------	----------

- Quand la touche **B** est pressée, la led verte s'allume, deux Bip sonore retentisse, et le système quitte le mode de programmation. (Si la touche **B** est comprise dans le code d'utilisateur et le code maître, le système ne quitte pas le mode programmation.)

- Vous pouvez continuer les opérations de programmation en saisissant un autre code de paramétrage.

- Quand la temporisation du relais 1 est paramétrée en bistable, la fonction d'auto-verrouillage est invalidée.
- Quand la fonction d'auto-verrouillage est activée, le bouton de sortie du relais 2 est invalidé.
- Si la fonction d'éclairage de touche 0 est activée pendant que l'horloge est en fonction, seule la touche 0 s'allume même si "la programmation de durée d'éclairage de touche" est validé en continue.

UTILISATION

A. Déverrouillage par code d'utilisateur

Quand le code d'utilisateur enregistré a été saisi (entre 4 et 6 chiffres), la led (groupe 1: orange, groupe 2: vert) s'allume, et un bip sonore retentit et la gâche est libérée. ex.) Groupe 1

1006

Groupe 2

04B2

La led orange s'allume (pendant le fonctionnement du relais 1)



La led verte s'allume (pendant le fonctionnement du relais 2)



- L'intervalle de temps pendant lequel la touche bouton doit être pressée est approximativement de 10 secondes. Si l'intervalle de temps dépasse approximativement 10 secondes, la valeur saisie sera effacée.
- Si vous faites une erreur en entrant votre code d'ouverture, resaisir celui-ci de nouveau.
- Quand la fonction "Blocage" a été paramétrée, la fonction de libération est verrouillée et l'opération de saisie est interdite pendant la durée indiquée (10 ~ 99 secondes) si des codes incorrects sont saisis un nombre de fois paramétré (10 ~ 99 fois). (Référence: "Fermeture".) Pendant ce temps, l'éclairage de la touche clignotera 4 fois, le témoin de la diode électroluminescente (orange) clignotera pendant la durée de désactivation paramétrée, et l'avertisseur sonore retentira pendant approximativement 3 secondes.

B. Déverrouillage lié à l'horloge

Quand la fonction de déverrouillage lié à l'horloge est activée, la porte peut être libérée en appuyant sur la touche ① pendant la durée paramétrée.

La touche ① s'allume quand l'horloge est activée si cette fonction a été programmée.

C. Déverrouillage en utilisant le bouton de sortie

Vous pouvez activer la gâche de porte électrique en appuyant sur le bouton de sortie connecté à l'appareil. Le fait d'appuyer sur le bouton de sortie 1 a pour effet de libérer le relais 1, et le fait d'appuyer sur le bouton de sortie 2 a pour effet de libérer le relais 2.

- Quand la porte est déverrouillée à l'aide du bouton de sortie, la led ne s'allumera pas et aucun bip ne retentira.

PRECAUTIONS TECHNIQUE

- Température de fonctionnement : Entre -20°C et 60°C
- Nettoyage: Nettoyez l'appareil avec un chiffon doux imprégné d'un produit d'entretien domestique neutre. Ne pas utiliser de détergent ou de chiffon abrasifs.
- L'appareil est résistant aux intempéries. Cependant, ne pas pulvériser directement de l'eau à haute pression sur le

clavier codé.

- En cas de problème de fonctionnement, appuyer simultanément sur les touches ⑦, ①, ⑧, et ⑨ puis relâcher.
※)Les LED's (orange et verte) clignoteront et un bip sonore retentira, pour la remise en fonctionnement. (Attention cette manipulation ne remet pas la programmation usine.)
- Si cette manipulation ne résous pas le problème, contactez le technicien qui a installé ce produit.

CARACTERISTIQUES TECHNIQUES

- Alimentation électrique: 12 ~ 24 V c.a.
12 ~ 24 V c.c.
- Puissance consommée: c.c: Maximum 70 mA
c.a: Maximum 100 mA
- Dimensions:
AC-10S: 125 (H) × 98 (L) × 33 (P) mm
AC-10F: 132 (H) × 117 (L) × 5 (P) (épaisseur: 29) mm
Boite d'encastrement: 100 (H) × 85 (L) × 45 (P) mm
- Poids: AC-10S: approxi. 600g
AC-10F: approxi. 670g
- IP: IP54
- Nombre de relais: 2
- Contact de relais: N/O, N/F
- Capacité de contact du relais: 24 V c.c, 3 A (charge résistive)
1A (charge inductive)
24 V c.a, 3 A (charge résistive)
1A (charge inductive)

GARANTIE

Aiphone garantit que ses produits ne sont affectés d'aucun défaut de matière ni de fabrication, en cas d'utilisation normale et de réparations conformes, pendant une période de deux ans après la livraison à l'utilisateur final, et s'engage à effectuer gratuitement les réparations nécessaires ou à remplacer l'appareil gratuitement si celui-ci présente un défaut, à la condition que ce défaut soit bien confirmé lors de l'examen de l'appareil et que l'appareil soit toujours sous garantie. Aiphone se réserve le droit exclusif de décider s'il existe ou non un défaut de matière ou de fabrication et si l'appareil est ou non couvert par la garantie. Cette garantie ne s'applique pas à tout produit Aiphone qui a été l'objet d'une utilisation impropre, de négligence, d'un accident ou qui a été utilisé en dépit des instructions fournies; elle ne couvre pas non plus les appareils qui ont été réparés ou modifiés en dehors de l'usine. Cette garantie ne couvre pas les piles ni les dégâts infligés par les piles utilisées dans l'appareil. Cette garantie couvre exclusivement les réparations effectuées en atelier. Toute réparation doit être effectuée à l'atelier ou à l'endroit précisé par écrit par Aiphone. Aiphone décline toute responsabilité en cas de frais encourus pour les dépannages sur site. Aiphone n'indemniser pas le client en cas de pertes, de dommages ou de désagréments causés par une panne ou un dysfonctionnement d'un de ses produits.

PRECAUCIONES

- ⊘ Prohibiciones generales
- ⊘ Prohibición de desmontar la unidad
- Ⓛ Precauciones generales

⚠ ADVERTENCIA

(No seguir estas instrucciones podría provocar daños graves o incluso mortales)

- Ⓛ1. No conecte ninguna fuente de alimentación que no sea la especificada a los terminales + y -, ni instale dos fuentes de alimentación en paralelo en una entrada única. Se pueden producir incendios, daños en la unidad o averías en el sistema.
- Ⓛ2. La unidad no es a prueba de explosiones. No instale u opere cerca de gases o materiales inflamables. Puede producirse un incendio o una explosión.
- Ⓛ3. No desmonte ni modifique la unidad. Existe peligro de incendio o descargas eléctricas.

⚠ PRECAUCION

(No seguir estas instrucciones podría causar daños físicos o materiales)

- Ⓛ1. Cuando monte la unidad en la pared, hágalo en un lugar apropiado, donde no pueda golpearla o moverla. Puede sufrir lesiones.
- Ⓛ2. No instale ni realice terminaciones de alambres mientras la unidad esté enchufada, ya que podría producir descargas eléctricas y dañar la unidad.
- Ⓛ3. Antes de encender la unidad, asegúrese de que no haya ningún cable cruzado o en cortocircuito. Existe peligro de incendio o descargas eléctricas.

- Ⓛ4. No instale la unidad en ninguno de los siguientes lugares. Podrían producirse incendios, descargas eléctricas o daños a la unidad.
 - * Lugares en los que haya polvo, aceite o productos químicos.
 - * Lugares con mucha humedad, como cuartos de baño, sótanos, invernaderos, etc.
 - * Lugares en los que la temperatura sea demasiado baja, como dentro de un área refrigerada o enfrente de un aparato de aire acondicionado.
 - * Lugares expuestos al vapor o humo (cerca de superficies de calefacción o para cocinar).
 - * Donde esté cerca de dispositivos generadores de ruido, como dispositivos reguladores de voltaje o equipos eléctricos inversores.







PRECAUCIONES GENERALES

1. Este producto, al tratarse de una unidad de control de abrepuertas, no debe usarse como dispositivo de prevención contra delitos.
2. El portero sirve para intemperie, pero no se recomienda que lo rocíe con agua a alta presión. La unidad podría resultar dañada.
3. La unidad deja de funcionar durante una falla en la alimentación.
4. Con respecto a dispositivos de otros fabricantes (tales como sensores, detectores, abrepuertas, que se utilizan con el sistema), estos cumplen con las especificaciones y garantías que los fabricantes o proveedores presentan.

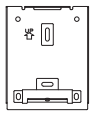
CONTENIDO

DATOS DE CONFIGURACIÓN Y DETALLES DE LOS REGISTROS ...	1	FUNCIONES · CONFIGURACIÓN	29
PRECAUCIONES.....	26	OPERACIONES	33
CONTENIDO DEL PAQUETE	26	PRECAUCIONES TÉCNICAS	33
NOMBRES	27	ESPECIFICACIONES	33
MONTAJE	27	GARANTÍA	33
MÉTODO DE MONTAJE/CABLEADO, DISTANCIA DE CABLEADO ...	28	PLANTILLA PARA EL SOPORTE DE MONTAJE DE AC-10S (ESCALA 1:1) ...	42

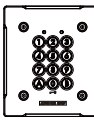
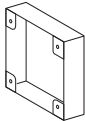
CONTENIDO DEL PAQUETE

AC-10S					AC-10F			
Unidad	Soporte de montaje	Tornillos para el montaje	Destornillador especial	Manual de uso	Unidad	Caja interna para el montaje empotrado	Destornillador especial	Manual de uso
								

NOMBRES

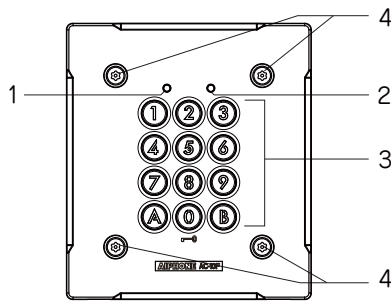
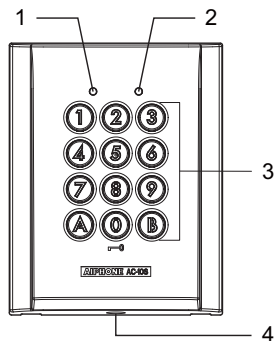

- 1 LED (Naranja)
- 2 LED (Verde)
- 3 Teclas (Amarillo)
- 4 Tornillos especiales para el montaje del panel

MONTAJE

AC-10S

1. Barrene en la pared los orificios necesarios según el tamaño y el número de tornillos.
2. Enganche el soporte de montaje en la pared utilizando los tornillos para el montaje.
3. Enganche la unidad al soporte de montaje utilizando el destornillador especial y el tornillo especial para montaje.

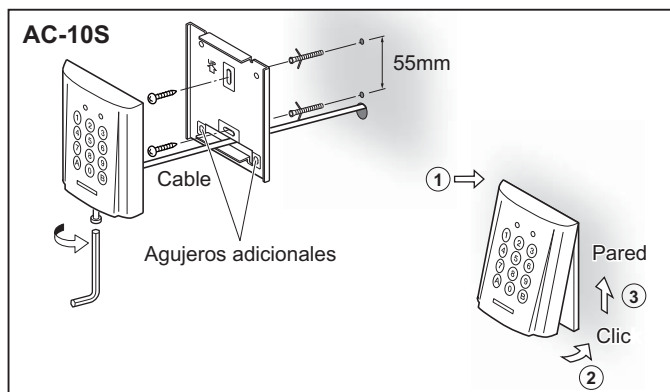

AC-10F

1. Desenganche el panel del AC-10F utilizando el destornillador especial suministrado.
2. Acople la caja interna para el montaje empotrado a la pared.
3. Acople el panel a la caja interna para el montaje empotrado utilizando el destornillador especial y los tornillos especiales para el montaje del panel.

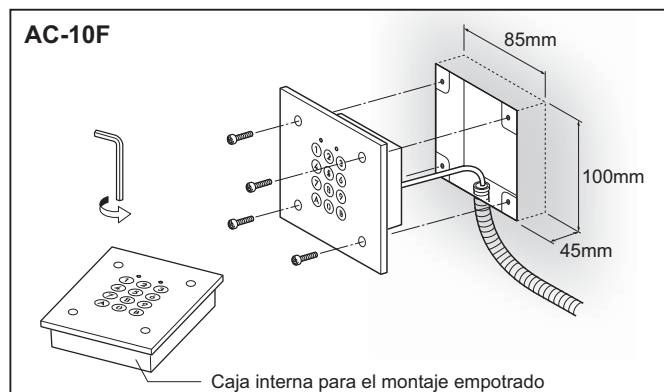

Si la unidad se va a usar con JF-DV, consulte la figura de abajo antes de instalarla.

Consulte también la "PLANTILLA PARA EL SOPORTE DE MONTAJE DE AC-10S(Escala 1:1)"(pagina 42)

1.Unidad JF-DV

2.Posiciones para los barrenos

Consulte la figura de abajo antes de barrenar. Asegúrese de que la entrada para el cable quede dentro de la zona sombreada que se muestra en la figura de abajo.

3. Posición del soporte de montaje

Consulte la figura de abajo cuando coloque el soporte de montaje.

4. Instalación

Acople la unidad al soporte de montaje en la pared empujándola hacia el soporte. Apriete los tornillos para completar la instalación.

(※) Debido a que hay agujeros de drenaje en la parte trasera de la unidad JF-DV, no bloquee el espacio entre la JF-DV y el teclado del control de acceso.

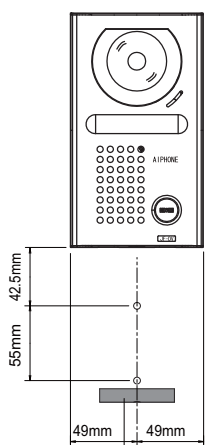
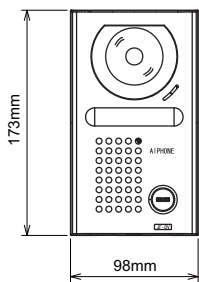

Un agujero para la entrada del cable

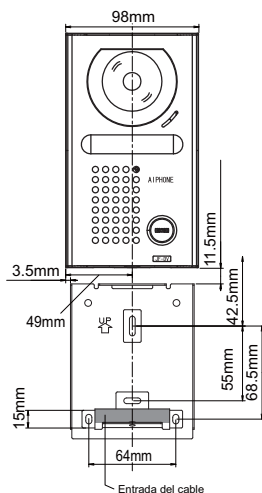

Entrada del cable

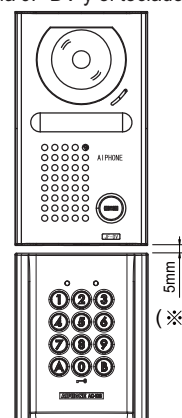

MÉTODO DE MONTAJE/CABLEADO, DISTANCIA DE CABLEADO

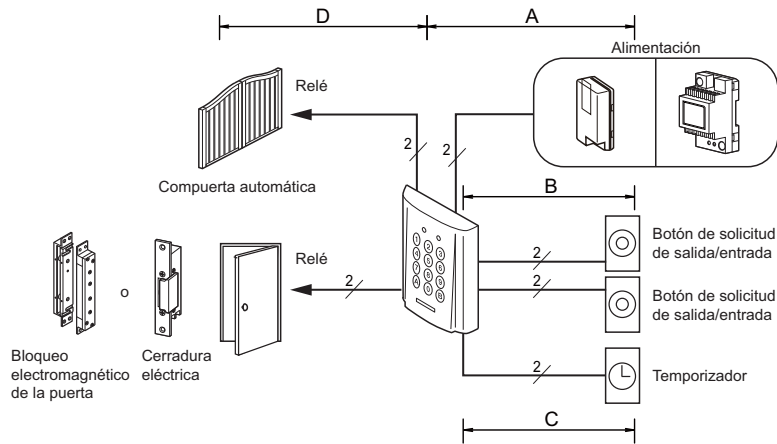

(Distancia de cableado)

	Alimentación	diámetro 0,65 - 1,0 mm
A	CA/CC12 ~ 18V (Inferior a)	100m
	CA/CC18 ~ 24V	300m
B	-	300m
C	-	300m
D	La distancia de conexión depende de las especificaciones de la cerradura eléctrica, los relés o los seguros electromagnéticos que se vayan a instalar. Para determinar el rango operativo, consulte las especificaciones de cada terminal.	

Nombres de los terminales

Vista trasera del AC-10S

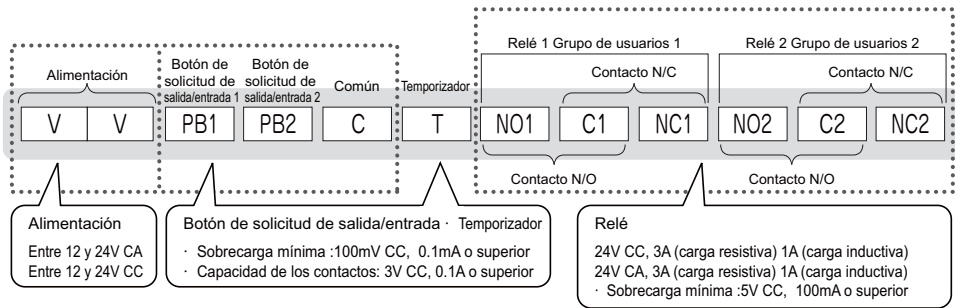
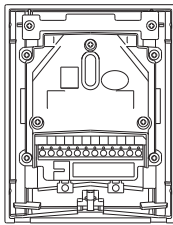

Conexión del Relé 1 sólo

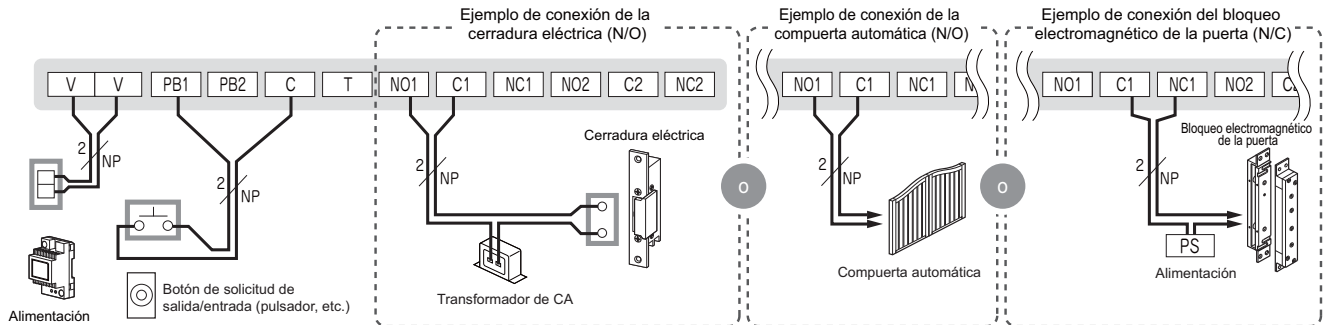

Relé 1: Compuerta automática (contacto N/O), Relé 2: Cerradura eléctrica (contacto N/O)

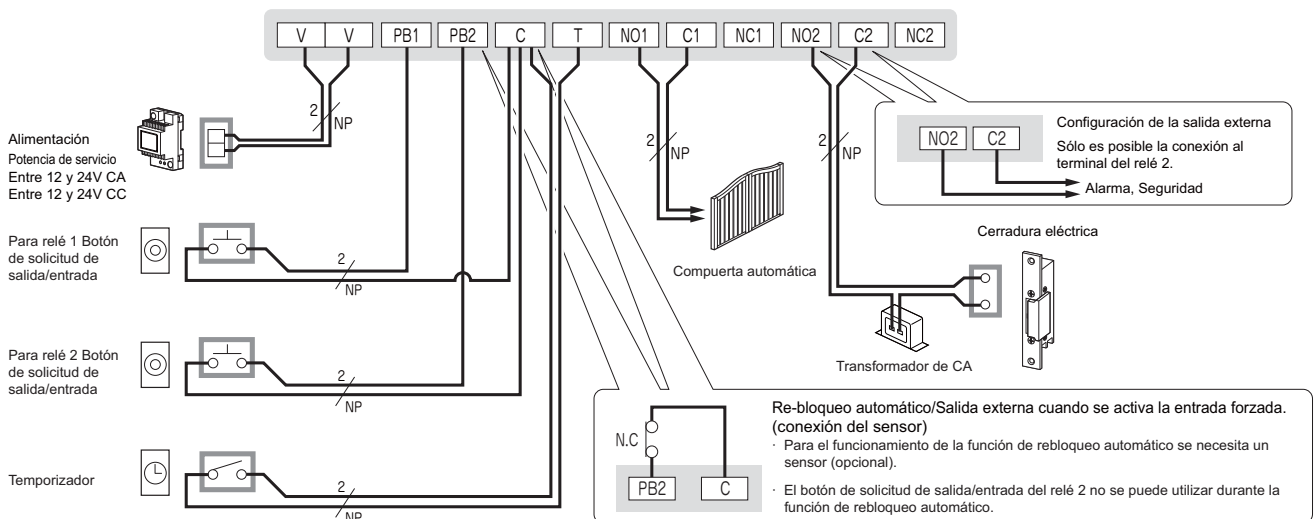

English

Français

Deutsch

Español

Nederlands

FUNCIONES · CONFIGURACIÓN

En esta sección se explica la configuración de cada función, incluyendo el código maestro para la gestión, el código del usuario para el desbloqueo, el zumbador y los LEDs.

Acerca del modo de configuración:

Introduzca el código maestro dos veces para pasar al modo de configuración, e introduzca el siguiente código de configuración para efectuar la configuración de la función deseada. Después de efectuar la configuración, introduzca los siguientes códigos de configuración para continuar con la configuración. Pulse **(B) para salir del modo de configuración.**

Elementos de configuración	Gama de configuraciones disponibles	Valor predeterminado	Código de configuración
I Configuración de la longitud del código Cambiar la longitud del código maestro y del código de usuario *) Ambos deben tener la misma longitud.	4, 5, o 6 dígitos	4 dígitos	(A) (3)
II Configuración del código maestro Introducir un código maestro de entre 4 y 6 dígitos (alfanuméricos o numéricos) para pasar al modo de configuración. *) El número de dígitos en el código se puede establecer mediante la configuración de la longitud del código.	1 Teclas válidas: 0 - 9, A, B	1234	(A) (4)
III Configuración del código para el grupo de usuarios 1 Configurar el código de desbloqueo para el grupo de usuarios 1 *) El número de dígitos en el código se puede establecer mediante la configuración de la longitud del código.	Número de códigos: 60 Teclas válidas: 0 - 9, A, B	-	(0) (0) - (5) (9)
Configuración del código para el grupo de usuarios 2 Configurar el código de desbloqueo para el grupo de usuarios 2. *) El número de dígitos en el código se puede establecer mediante la configuración de la longitud del código.	Número de códigos: 40 Teclas válidas: 0 - 9, A, B	-	(6) (0) - (9) (9)
IV Configuración del tiempo de encendido de las teclas Configurar el intervalo de tiempo en que permanecen encendidas las teclas después que se pulsan.	Tiempo de encendido: De 10 a 99 segundos, o continuamente encendido	10 Seg.	(A) (0)
V Configuración del tiempo de salida del relé 1 Configurar el tiempo de salida del relé 1.	Tiempo de salida: De 1 a 99 segundos, o con seguro	3 Seg.	(A) (1)
III Configuración del tiempo de salida del relé 2 Configurar el tiempo de salida del relé 2.	Tiempo de salida: De 1 a 99 segundos, o con seguro	3 Seg.	(A) (2)
VI Reiniciar la configuración Poner la configuración con los valores predeterminados.	-	-	(A) (5)
VII Configuración de la salida externa La alarma o el sistema de seguridad conectados al cableado del relé 2 se activan en caso de bloqueo* o entrada forzada*. *Bloqueo: Consulte VIII abajo. *Entrada forzada: Esta función está conectada con el sensor de apertura/cierre de la puerta (N.C.), que está conectado a PB2 y C, y se activa cuando se abre la puerta sin activar esta unidad. (Por ejemplo, entrada de manera impropia, desbloqueo manual, etc.) *) Si existe un modo de abrir la puerta sin activar esta unidad, por ejemplo se puede efectuar un desbloqueo manual, no configure la salida externa para la entrada forzada.	· OFF · Durante el bloqueo · Durante la salida de entrada forzada · Durante el bloqueo y la salida de entrada forzada	OFF	(A) (6)
VIII Bloqueo Si se intentan varios códigos de acceso incorrectos, la función de entrada de código se inhabilita durante un periodo de tiempo programado. · Cuando se activa el "Bloqueo", el LED (Naranja) y el teclado parpadean y el zumbador suena durante 3 segundos. Se trata solamente de un sonido para informarle que la función ha sido activada. No se trata de un sonido de advertencia. Si desea un sonido de advertencia, es necesario adquirir un dispositivo de alarma comercializado para activar la función de salida externa. · La función de desbloqueo se activa cuando se pulsa el botón de solicitud de salida/entrada, aunque esté activa la función de "Bloqueo".	ON/OFF Número de veces no válido De 10 a 99 veces Tiempo no válido De 10 a 99 segundos	OFF	(A) (7)
IX Rebloqueo automático (entrada restringida) Después que la puerta ha sido conectada al sensor de apertura/cierre de la puerta (N/C), y desbloqueada, se vuelve a bloquear un segundo después de haberse cerrado para evitar la entrada de terceros no autorizados. ※) 1	ON/OFF	OFF	(A) (8)
X Configuración del desbloqueo conectado al temporizador El sistema se pueden configurar para desbloquear la puerta pulsando la tecla (0) dentro de un tiempo configurado, en conexión con el temporizador externo (N/O). Las operaciones para los LEDs y el zumbador después del desbloqueo son las mismas utilizadas para efectuar el desbloqueo del código de usuario. Cuando la puerta está conectada al temporizador, el desbloqueo se puede efectuar utilizando el código de usuario y el botón de solicitud de salida/entrada. Cuando se efectúa la salida de cerrojo en la configuración del relé, el relé se pone en ON/OFF cada vez que se pulsa la tecla (0).	Relé conectado: Relé 1 Relé 2 Relé 1 y 2 0 Iluminación de las teclas: ON/OFF	Relé conectado: Relé 1 0 Iluminación de las teclas: OFF	(A) (9)
XI Configuración del tono de operación Poner en ON/OFF el tono que se escucha cuando se utiliza el teclado.	ON/OFF	ON	(A) (A)

- La configuración se puede guardar aún a falta de alimentación.
 - El sistema no se puede pasar al modo de configuración cuando el relé está desbloqueado.
 - Cuando se ha activado el modo de configuración y no se efectúa ninguna operación durante aproximadamente 120 segundos, el sistema abandona el modo de configuración. (Si se pulsa una tecla durante este periodo, el temporizador recomienza.)
 - No se puede operar el botón de solicitud de salida/entrada ni el desbloqueo conectado al temporizador a través de la tecla (0).
 - Tampoco se puede efectuar el desbloqueo utilizando el código de usuario cuando el modo de configuración está activado.
 - El volumen (del tono de comprobación, del tono de operación, etc.) de la unidad principal pudiera bajar en dependencia del montaje.
- ※) 1 : Cuando se usa la función de rebloqueo automático, no se puede utilizar el botón de solicitud de salida/entrada para el relé 2. La salida del relé 2 es posible sólo cuando se efectúa el desbloqueo del código de usuario.

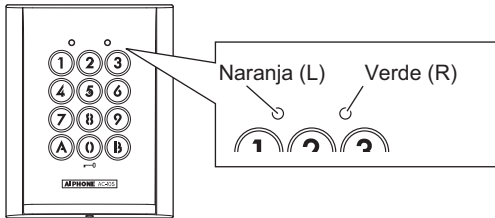

El resultado de cada operación se indica mediante la iluminación de los LEDs en la sección superior de la unidad y mediante el sonido del zumbador.

Introduzca dos veces el código maestro.
(Valor predeterminado: 1 2 3 4 1 2 3 4)

(naranja) (verde)
Iluminación Parpadeo
Tono largo, tono largo

I Configuración de la longitud del código (Valor predeterminado: 4 dígitos) II Configuración del código maestro (Valor predeterminado: 1234) III Configuración del código grupo 1 grupo 2

Introduzca el código de configuración.
A 3

Iluminación Parpadeo
Tono largo

Introduzca el código de configuración.
A 4

Iluminación Parpadeo
Tono largo

00 - 59
Introducción del número del usuario (ej.:01)
0 1

Cuando se selecciona un código de usuario que ya se ha configurado

Iluminación Parpadeo Tono largo
Iluminación Parpadeo doble Tono largo, tono largo

60 - 99
Introducción del número del usuario (ej.:60)
6 0

Cuando se selecciona un código de usuario que ya se ha configurado

Iluminación Parpadeo Tono largo
Iluminación Parpadeo doble Tono largo, tono largo

Introducción de la longitud del código (ej.:5 dígitos) 4, 5, o 6 dígitos
5

Iluminación Parpadeo
Tono

Introducción del nuevo código maestro (ej.:4321)
4 3 2 1

Iluminación Parpadeo
Tono

Introducción del código (ej.:1006)
* Se pueden utilizar los números de 0 a 9 y las letras A y B
1 0 0 6

Iluminación Parpadeo
Tono

Introducción del código (ej.:04B2)
* Se pueden utilizar los números de 0 a 9 y las letras A y B
0 4 B 2

Iluminación Parpadeo
Tono

- Cuando se pulsa la tecla (B), el LED verde se enciende, el zumbador emite un tono doble y el sistema abandona el modo de configuración.
(Si la tecla (B) está incluida en el código de usuario y el código maestro, el sistema no abandona el modo de configuración.)

- Puede continuar la operación de configuración introduciendo un código de configuración arbitrario.

El indicador se apaga Parpadeo
Tono largo, tono largo

- El código establecido se memoriza aunque la longitud del código se haya cambiado. Sin embargo, no se pueden utilizar códigos de diferente longitud.
- Cuando la longitud del código se ha cambiado, el código maestro vuelve al valor predeterminado (si el número de dígitos en el código es 4, 5 o 6, el código maestro es 1234, 12345 o 123456 respectivamente).
- El cambio al modo de configuración se puede efectuar durante el desbloqueo conectado al temporizador. Sin embargo, si se incluye "0" en el código maestro, la puerta se desbloquea y no es posible pasar al modo de configuración.
- El mismo código no se puede establecer como código de usuario y código maestro (el código configurado precedentemente tiene prioridad).
- No configure códigos simples como 1111.
- Recomendamos que cambie el código maestro predeterminado.
- Para invalidar el código de usuario configurado, pulse 0000 (cuando se utilizan 4 dígitos), 00000 (cuando se utilizan 5 dígitos), o 000000 (cuando se utilizan 6 dígitos). Los números de código que contienen sólo "0" no se pueden configurar como códigos de usuario.
- Debido a que el código maestro preconfigurado es 1234 (cuando se utilizan 4 dígitos), 12345 (cuando se utilizan 5 dígitos) y 123456 (cuando se utilizan 6 dígitos), estos números no se pueden utilizar como códigos de usuario.
- No configure códigos simples como 1111.
- * **El mismo código no se puede configurar como código de usuario y código maestro. El código configurado precedentemente tiene prioridad.**

Introduzca dos veces el código maestro.
(Valor predeterminado: ① ② ③ ④ ① ② ③ ④)

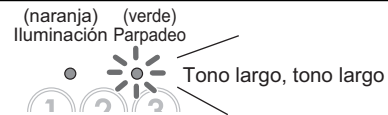

IV Configuración del tiempo de encendido de las teclas
(Valor predeterminado: 10 Seg.)

V Configuración del tiempo de salida del relé
(Valor predeterminado: 3 Seg.)

VI Reiniciar la configuración

VII Ajuste de la salida externa
(Valor predeterminado: OFF)

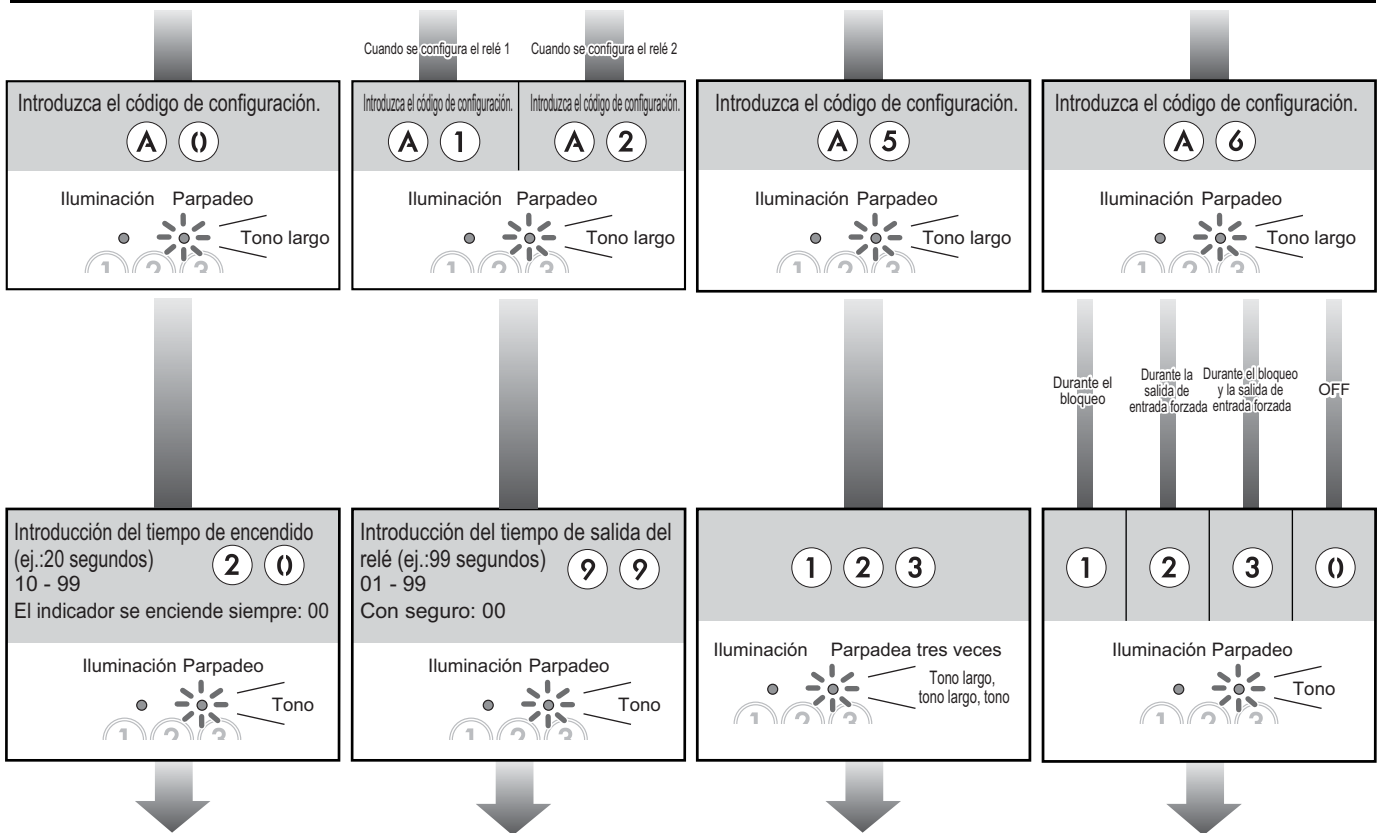

- Cuando se pulsa la tecla **(B)**, el LED verde se enciende, el zumbador emite un tono doble y el sistema abandona el modo de configuración.

(Si la tecla **(B)** está incluida en el código de usuario y el código maestro, el sistema no abandona el modo de configuración.)

- Puede continuar la operación de configuración introduciendo un código de configuración arbitrario.

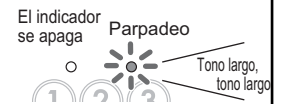

- Si se ha activado el estado con seguro y la puerta se desbloquea, no se bloqueará de nuevo hasta que no se introduzca el código de usuario (o se pulse el botón de solicitud de salida/entrada, o se pulse la tecla **(0)** cuando está activado el desbloqueo conectado al temporizador).
- Cuando la puerta se desbloquea durante la salida de relé (incluyendo cuando está con seguro), el sistema no puede pasar al modo de configuración.

- Si se desconecta la alimentación y se pulsán simultáneamente las teclas **(1)**, **(2)** y **(3)**, con el estado de entrada 1 de desbloqueo activado (cortocircuito entre los terminales PB1 y C), se pueden reconfigurar los valores predeterminados reconectando la alimentación y pulsando simultáneamente durante 3 segundos las teclas **(1)**, **(2)** y **(3)**.

- Cuando configure la salida externa, no configure la salida de relé 2 para seguro.

Introduzca dos veces el código maestro.
(Valor predeterminado: 1 2 3 4 1 2 3 4)

VIII Bloqueo (Valor predeterminado: OFF)	IX Rebloqueo automático (entrada restringida) (Valor predeterminado: OFF)	X Configuración del desbloqueo conectado al temporizador (Valor predeterminado: relé 1, OFF)	XI Configuración de los sonidos de operación (Valor predeterminado: ON)
--	---	--	---

Introduzca el código de configuración. A 7	Introduzca el código de configuración. A 8	Introduzca el código de configuración. A 9	Introduzca el código de configuración. A A
Iluminación Parpadeo 	Iluminación Parpadeo 	Iluminación Parpadeo 	Iluminación Parpadeo

OFF ON	OFF ON	Relés 1 y 2 conectados Sólo relé 1 conectado Sólo relé 2 conectado	Tono de operación OFF Tono de operación ON
0 1	0 1	0 1 2	0 1
Iluminación Parpadeo 	Iluminación Parpadeo 	Iluminación Parpadeo 	Iluminación Parpadeo

Introducción del número de operaciones (ej.:10 veces)
10 -99 **1 0**

Iluminación Parpadeo

Introducción del intervalo de tiempo en modo "Bloqueo" (Ej.: 10 segundos)
10 - 99 **1 0**

Iluminación Parpadeo

Encendido de la tecla 0 OFF con temporizador activado Encendido de la tecla 0 ON con temporizador activado

0 **1**

Iluminación Parpadeo

- Cuando se pulsa la tecla **B**, el LED verde se enciende, el zumbador emite un tono doble y el sistema abandona el modo de configuración. (Si la tecla **B** está incluida en el código de usuario y el código maestro, el sistema no abandona el modo de configuración.)

- Puede continuar la operación de configuración introduciendo un código de configuración arbitrario.

- Cuando el tiempo de salida de relé 1 se configura como salida con seguro, la función de rebloqueo automático está inhabilitada.
- Cuando la función de rebloqueo automático se activa, la función de desbloqueo del botón de solicitud de salida/entrada del relé 2 está inhabilitada.
- Si la función de encendido de la tecla 0 se activa cuando el temporizador está activado, la tecla 0 se enciende aunque la "configuración del intervalo de encendido de la tecla" esté en "Indicador continuamente encendido".

English
Français
Deutsch
Español
Nederlands

OPERACIONES

A. Desbloqueo del código de usuario

Cuando el código de usuario registrado se introduce a través del teclado (entre 4 y 6 dígitos), el LED (grupo 1: naranja, grupo 2: verde) se enciende, el zumbador suena y la cerradura eléctrica se desbloquea.

ej.): grupo 1
1006

grupo 2
04B2

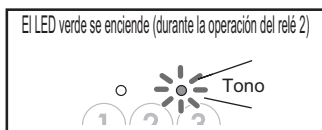
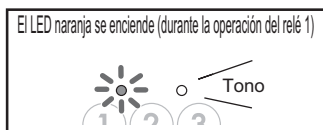

- El intervalo de tiempo durante el que se debe pulsar el botón es de aproximadamente 10 segundos. Si el intervalo de tiempo excede aproximadamente 10 segundos, el valor de entrada se borra.
- Si se equivoca al introducir el código de usuario, repita la operación.
- Cuando se ha configurado la función de "Bloqueo", la función de liberación se bloquea y la operación entrada se inhabilita durante un tiempo especificado (10 ~ 99 segundos) si se introducen códigos no válidos un número de veces configurado (10 ~ 99 veces). (Referencia: "Bloqueo".) Durante este intervalo de tiempo, las teclas parpadean 4 veces, el LED (naranja) parpadea durante el tiempo de desactivación configurado y el zumbador suenan durante aproximadamente 3 segundos.

B. Desbloqueo conectado al temporizador

Cuando la función de desbloqueo conectado al temporizador está activada, la puerta se puede desbloquear pulsando la tecla (1) durante el tiempo establecido mientras que el temporizador esté conectado. El encendido de la tecla (1) se activa mientras el temporizador ha activado éste durante la configuración.

C. Desbloqueo utilizando el botón de solicitud de salida/entrada

Cuando salga, puede activar la cerradura eléctrica pulsando el botón de solicitud de salida/entrada conectado a la unidad. Cuando se pulsa el botón de solicitud de salida/entrada 1, se libera el relé 1 y cuando se pulsa el botón de solicitud de salida/entrada 2, se libera el relé 2.

- Cuando se desbloquee a la puerta utilizando el botón de solicitud de salida/entrada, el LED no se enciende y el zumbador no suena.

PRECAUCIONES TÉCNICAS

- Temperatura de operación : Entre -20°C y 60°C (-4°F to 140°F)
- Limpieza: Limpie la unidad con un paño suave humedecido con un producto de limpieza neutro. No utilice limpiadores ni paños abrasivos.
- La unidad es resistente a la intemperie. Sin embargo, no

debe rociar agua a alta presión directamente en el teclado del control de acceso. Demasiada humedad puede causar problemas a la unidad.

- Presione y suelte las teclas (7), (0), (B), y (B) simultáneamente cuando la unidad no esté funcionando. ※) Los LEDs (naranja y verde) parpadean, el zumbador suena y se efectúa el reinicio. (Con esto no se configuran los valores predeterminados.)
- Si el reinicio no funciona, contacte el técnico que montó la unidad.

ESPECIFICACIONES

- Alimentación : 12 - 24V CA
12 - 24V CC
- Consumo: CC: Máx. 70mA
CA: Máx. 100mA
- Dimensiones:
AC-10S: 125(H) × 98(A) × 33(P)mm
AC-10F: 132(H) × 117(A) × 5(P)(entrante: 29)mm
Caja interna para el montaje empotrado: 100(H) × 85(A) × 45(P)mm
- Peso: AC-10S: aprox. 600g
AC-10F: aprox. 670g
- IP: IP54
- Número de circuitos de relé: 2
- Contacto de relé: N/O, N/C
- Capacidad de los contactos de relé: 24V CC, 3A (carga resistiva)
1A (carga inductiva)
24V CA, 3A (carga resistiva)
1A (carga inductiva)

GARANTÍA

Aiphone garantiza que sus productos están libres de defectos de material y mano de obra, en uso y mantención normal, por un período de dos años después de la entrega final al último usuario y reparará sin costo, o reemplazará sin cargo, si llegara a resultar defectuoso, mediante una inspección que determine que efectivamente está con defecto y en garantía. Aiphone se reserva para sí la facultad única de tomar la decisión final sobre si existe una falla en materiales y/o mano de obra, y si acaso el producto está o no cubierto dentro de la garantía. Esta garantía no se aplicará a ningún producto Aiphone que haya sido sometido a maltrato, negligencia, accidente, o usado de manera diferente a las instrucciones proporcionadas, o bien a unidades las cuales hayan sido arregladas o alteradas fuera de fábrica. Esta garantía no ampara baterías o el deterioro causado por baterías usadas en conjunto con el producto. La garantía cubre solo las reparaciones efectuadas en el mesón de trabajo y cualquier reparación debe ser efectuada en el taller o lugar designado por escrito por Aiphone. Aiphone no se responsabilizará por costos incurridos en cualquier llamada de servicio al sitio mismo en que se presente el defecto. Aiphone no indemnizará por ninguna pérdida o daño en que se incurra debido a la avería o falla de sus productos durante su uso, ni por ningún inconveniente o pérdida que se produzca como consecuencia.

TEMPLATE FOR AC-10S MOUNTING BRACKET (SCALE 1:1)
GABARIT DE L'ETRIER DE FIXATION POUR L'INSTALLATION DU AC-10S (ECHELLE 1:1)
SCHABLONE FÜR AC-10S MONTAGEHALTER (MASSSTAB 1:1)
PLANTILLA PARA EL SOPORTE DE MONTAJE DE AC-10S (ESCALA 1:1)
SJABLOON VOOR AC-10S MONTAGEBEUGEL (SCHAAL 1:1)

- Use the full scale template shown below as an guide when installing AC-10S.
- Utiliser le gabarit échelle 1:1 indiqué ci-dessous comme guide pour l'installation du AC-10S.
- Verwenden Sie die unten abgebildete Schablone im Maßstab 1:1 bei der Installation des AC-10S.
- Utilice la plantilla a plena escala que se muestra a continuación como guía para la instalación del AC-10S.
- Gebruik het hieronder afgebeelde sjabloon op ware grootte als hulp bij de installatie van de AC-10S.

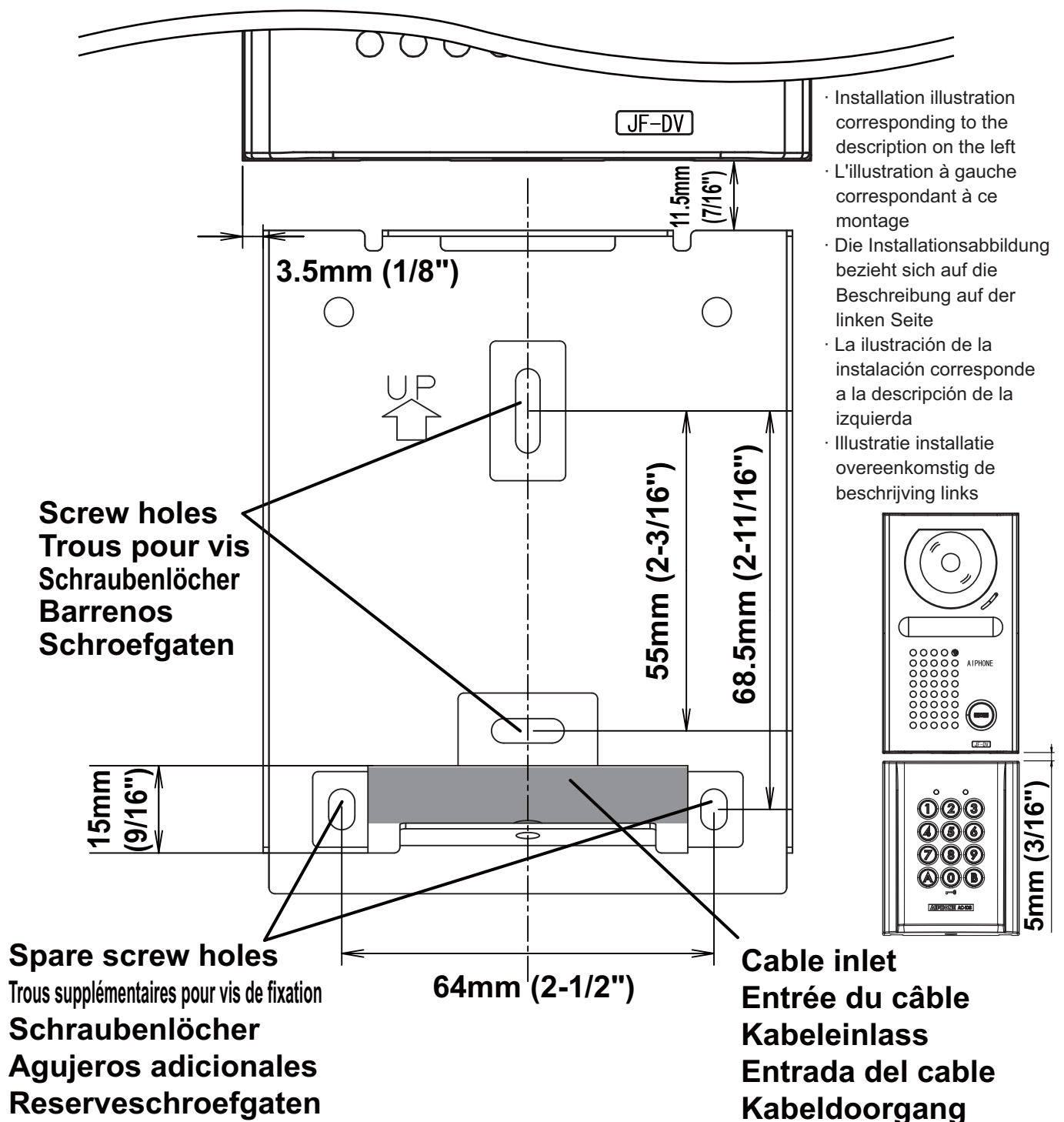

Free Manuals Download Website

<http://myh66.com>

<http://usermanuals.us>

<http://www.somanuals.com>

<http://www.4manuals.cc>

<http://www.manual-lib.com>

<http://www.404manual.com>

<http://www.luxmanual.com>

<http://aubethermostatmanual.com>

Golf course search by state

<http://golfingnear.com>

Email search by domain

<http://emailbydomain.com>

Auto manuals search

<http://auto.somanuals.com>

TV manuals search

<http://tv.somanuals.com>