



Bluetooth™ Headset
HBH-IV835
English
Español
Deutsch
Français

Sony Ericsson

Download from www.Somanuals.com. All Manuals Search And Download

This is the Internet version of the user's guide © Print only for private use.

Bluetooth™ Headset HBH-IV835



2

User Guide

Guía del usuario

Bedienungsanleitung

Guide d'utilisation

FCC statement

This device complies with part 15 of the FCC rules. Operation is subject to the following two conditions: (1) This device may not cause harmful interference, and (2) This device must accept any interference received, including interference that may cause undesired operation.

Sony Ericsson HBH-IV835

This manual is published by Sony Ericsson Mobile Communications AB, without any warranty. Improvements and changes to this manual necessitated by typographical errors, inaccuracies of current information, or improvements to programs and/or equipment, may be made by Sony Ericsson Mobile Communications AB at any time and without notice. Such changes will, however, be incorporated into new editions of this manual. All rights reserved.

©Sony Ericsson Mobile Communications AB, 2006

Publication number: LZT 108 7941/3 R1A

Some of the services in this manual are not supported by all networks. This also applies to the GSM International Emergency Number 112. Contact your network operator or service provider if you are in doubt whether you can use a particular service or not.

The Bluetooth word mark and logos are owned by the Bluetooth SIG, Inc. and any use of such marks by Sony Ericsson is under license.



This product is leadfree and halogenfree.

Bluetooth™ Headset HBH-IV835

The Bluetooth™ Headset HBH-IV835 can be connected to any device with Bluetooth wireless technology that supports the handsfree or headset profile. This user guide focuses on usage with a Sony Ericsson mobile phone.

Auricular Bluetooth™ HBH-IV835

El auricular Bluetooth™ HBH-IV835 puede conectarse a cualquier dispositivo que disponga de tecnología inalámbrica Bluetooth y que admita perfiles de manos libres o de auricular. Esta guía del usuario se centra en la utilización del dispositivo con un teléfono móvil de Sony Ericsson.

Bluetooth™ Headset HBH-IV835

Das Bluetooth™ Headset HBH-IV835 kann an jedes Gerät angeschlossen werden, das mit der Bluetooth Nahbereichsfunktechnik ausgestattet ist und das Profil „Handsfree“ oder „Headset“ unterstützt. Diese Bedienungsanleitung konzentriert sich auf die Benutzung des Headsets mit einem Mobiltelefon von Sony Ericsson.

Oreillette Bluetooth™ HBH-IV835

L'oreillette Bluetooth™ HBH-IV835 peut être reliée à tout périphérique doté de la technologie sans fil Bluetooth prenant en charge le profil Kit mains libres ou Casque. Ce Guide d'utilisation décrit essentiellement l'utilisation de l'oreillette avec un téléphone mobile Sony Ericsson.

Front

4

Parte delantera

Vorderseite

Face avant

Charging connector
Conector de carga
Ladeanschluss
Connecteur de chargement



Indicator light
Indicador luminoso
Anzeigeleuchte
Voyant

Call handling button
Botón de gestión de llamadas
Anruftaste
Touche de gestion des appels

Parte posterior**Rückseite****Face arrière**

Power button
Botón de encendido
Ein/Aus-Taste
Touche Marche/Arrêt

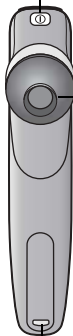

Speaker
Altavoz
Lautsprecher
Haut-parleur

Microphone
Micrófono
Mikrofon
Microphone



Press and release
Pulsar y soltar
Drücken und loslassen
Appuyer et relâcher



Press twice within
1/2 second
Pulsar dos veces en medio
segundo
Zweimal in 0,5 Sekunden
drücken
Appuyer deux fois en moins
de 0,5 seconde



Press and hold
Mantener pulsado
Drücken und halten
Maintenir enfoncé



Press and hold
simultaneously
Mantener pulsado
simultáneamente
Gleichzeitig drücken und
halten
Maintenir enfoncés
simultanément

User Guide symbols (continued)**Símbolos de la guía del usuario
(continuación)****Symbole in der Bedienungsanleitung
(Fortsetzung)****Symboles du Guide d'utilisation (suite)**

Steady red light
Luz roja fija
Rotes Dauerlicht
Rouge continu



Steady green light
Luz verde fija
Grünes Dauerlicht
Vert continu



Red flash
Flash rojo
Rotes Blinklicht
Clignotement rouge



Green flash
Flash verde
Grünes Blinklicht
Clignotement vert



Beep tone
Tono de pitido
Signalton
Bip



Ring signal
Señal de timbre
Anrufsignal
Sonnerie

Chargers

Cargadores

Ladegeräte

Chargeurs

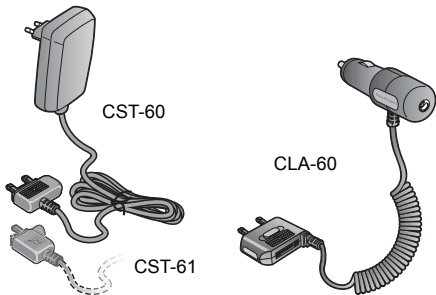

First time use: Charge approximately 8 hours.

Utilización por primera vez: Realice una carga de aproximadamente 8 horas.

Erstbenutzung: Laden Sie das Gerät ca. 8 Stunden.

Première utilisation : Chargez pendant 8 heures

Charging
Carga
Laden...
Chargement

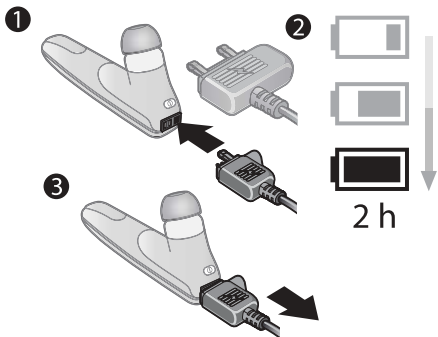

Charging
Carga
Laden
Chargement



Fully charged
Completamente
cargado
Vollständig geladen
Charge complète



Battery needs charging
Debe cargar la batería
Akku muss geladen werden
La batterie doit être rechargée

Adding the headset to the phone
Añadir el auricular al teléfono
Headset mit dem Telefon koppeln
Ajout de l'oreillette au téléphone

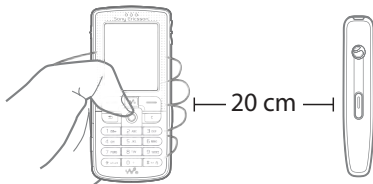

Before you can use your Bluetooth headset with your phone it has to be added once to the phone. Follow the instructions from the phone user guide on how to turn on Bluetooth in your phone.

1. Turn on Bluetooth in your phone.
2. Turn on Bluetooth visibility in your phone. This makes your phone visible to other Bluetooth devices.

3. Prepare your headset according to page 15. 11
4. If your phone supports auto pairing, press YES when Add device? appears in your phone to complete the procedure. If not, continue with step 5.
5. Prepare your phone according to the phone's user guide on how to add a Bluetooth device. Please note that for some phones you may need to enter a passcode. The headset passcode is 0000.

After you have added the headset to the phone, it will automatically connect to the phone as soon as it is turned on and within range.

Para poder utilizar el auricular Bluetooth con el teléfono, debe añadirlo al teléfono. Siga las instrucciones de la guía del usuario sobre cómo activar Bluetooth en el teléfono.

1. Active Bluetooth en el teléfono.
2. Active la visibilidad Bluetooth en el teléfono. Esto hará que otros dispositivos Bluetooth puedan ver su teléfono.
3. Prepare el auricular según se describe en la página 15.
4. Si su teléfono admite auto pairing, indique que sí cuando se le pregunte si desea agregar dispositivo en el teléfono para finalizar el procedimiento. Si no, continúe con el paso 5.

5. Prepare su teléfono siguiendo las instrucciones sobre enlace o asociación de dispositivos Bluetooth que aparezcan en la guía del usuario del mismo. Tenga en cuenta que, para algunos teléfonos, puede ser necesario introducir un código maestro. El código maestro del auricular es 0000. 12

Después de añadir el auricular al teléfono, se conectará automáticamente al teléfono tan pronto como se encienda y se encuentre dentro del alcance.

Damit Sie das Bluetooth Headset mit dem Telefon nutzen können, muss es in die Geräteliste im Telefon eingefügt werden. Führen Sie die in der Telefon-Bedienungsanleitung angegebenen Schritte zum Aktivieren von Bluetooth aus.

1. Aktivieren Sie Bluetooth im Telefon.
2. Aktivieren Sie die Bluetooth Sichtbarkeit des Telefons. Dadurch wird das Telefon für andere Bluetooth Geräte sichtbar.
3. Bereiten Sie das Headset vor (siehe Seite 15).
4. Wenn das Telefon das automatische Koppeln unterstützt, drücken Sie „Ja“, sobald die Frage „Gerät hinzufügen?“ angezeigt wird. Fahren Sie andernfalls mit Schritt 5 fort.

5. Bereiten Sie das Telefon mit den in der zugehörigen Bedienungsanleitung angegebenen Schritten zum Hinzufügen eines Bluetooth Geräts vor. Bei einigen Telefonen müssen Sie eine Kennung eingeben. Die Kennung des Headsets lautet 0000. 13

Nachdem das Headset dem Telefon hinzugefügt wurde, stellt es automatisch die Verbindung zum Telefon her, wenn es eingeschaltet ist und in Reichweite gelangt.

Avant d'utiliser l'oreillette Bluetooth avec votre téléphone, vous devez l'ajouter à celui-ci. Suivez les instructions du Guide d'utilisation du téléphone pour activer Bluetooth sur votre téléphone.

1. Activez Bluetooth sur votre téléphone.
2. Activez la visibilité Bluetooth sur votre téléphone. Votre téléphone est alors visible par les autres périphériques Bluetooth.
3. Préparez votre oreillette de la manière indiquée page 15.
4. Si votre téléphone prend en charge le jumelage automatique, appuyez sur YES lorsque Ajouter périphérique ? apparaît sur votre téléphone pour terminer la procédure. Sinon, passez à l'étape 5.

5. Préparez votre téléphone conformément aux instructions de son Guide d'utilisation relatives à l'ajout d'un périphérique Bluetooth. Notez que certains téléphones peuvent exiger la saisie d'un code d'accès. Le code d'accès de l'oreillette est 0000. 14

Une fois que vous avez ajouté l'oreillette au téléphone, elle s'y connecte automatiquement dès sa mise sous tension pour autant qu'elle soit à portée de celui-ci.



The headset beeps and flashes green when successfully added.

El auricular emite un pitido y parpadea en color verde cuando se añade correctamente.

Das Headset gibt einen Signalton aus und blinkt grün, sobald es hinzugefügt wurde.

L'oreillette émet un bip et clignote en vert lorsqu'elle a été correctement ajoutée.

Prepare the headset

Preparar el auricular

Headset vorbereiten

Préparation de l'oreillette

Make sure the headset is turned off (see p.18).

Asegúrese de que el auricular está apagado
(consulte la página 18).

Das Headset muss eingeschaltet sein (siehe Seite 18).

Assurez-vous que l'oreillette est hors tension
(voir p. 18).

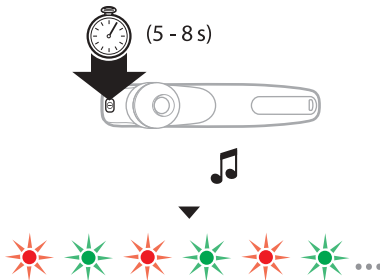

Make sure the indicator light flashes red/green.

Asegúrese de que el indicador luminoso parpadea en rojo/verde.

Die Anzeigeleuchte muss rot/grün blinken.

Vérifiez si le voyant clignote en rouge/vert.

Range
Alcance
Reichweite
Portée

16

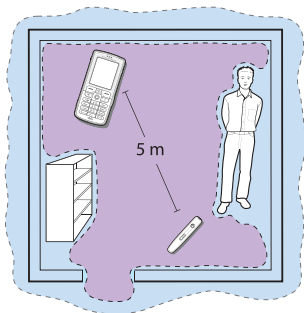

Optimal performance
Rendimiento óptimo
Optimale Leistung
Niveau de performance optimal



Limited performance
Rendimiento limitado
Eingeschränkte Leistung
Niveau de performance limité

Putting the headset on
Forma de colocarse el auricular
Headset aufsetzen
Port de l'oreillette

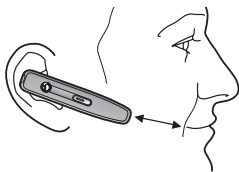
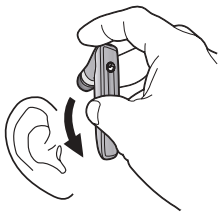
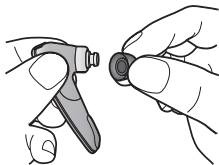

Make sure you place the earpiece firmly in your ear.

Asegúrese de que se coloca el auricular en la oreja con firmeza.

Achten Sie auf richtigen Sitz des Ohrhörers.

Veillez à placer convenablement l'écouteur dans

Turning the headset on (and off)
Encender (y apagar) el auricular
Headset ein- und ausschalten
Mise sous/hors tension de l'oreillette

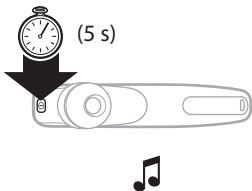

Indicator light when headset is on
Indicador luminoso cuando el auricular está encendido
Anzeigeleuchte bei eingeschaltetem Headset
Etat du voyant lorsque l'oreillette est sous tension

Warning! Loud volume could damage your hearing.
¡Advertencia! Un volumen alto podría dañarle el oído.
Warnung: Hohe Lautstärken können Gehörschäden verursachen.

Avertissement ! Un niveau de volume élevé peut altérer

Answering a call
Contestar llamadas
Anruf annehmen
Réponse à un appel

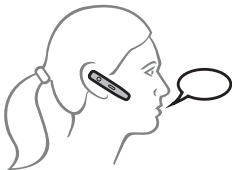

Making a call
Realizar llamadas
Anruf ausführen
Emission d'un appel

20

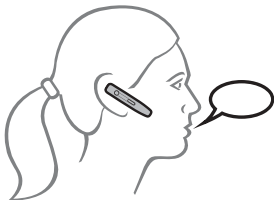
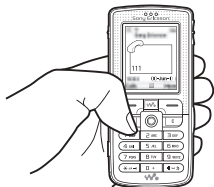

Utilizar los comandos de voz**Sprachbefehle verwenden****Utilisation des commandes vocales**

Voice commands, such as dial, redial, answer and reject, can be useful when using the headset. For more information on voice commands, and to know if your phone supports it, refer to the phone user guide.

Las funciones por comandos de voz, tales como marcar, remarcar, responder o rechazar una llamada, pueden ser útiles cuando se está utilizando el auricular. Si desea obtener más información sobre los comandos de voz, y si el teléfono lo admite, consulte la guía del usuario proporcionada con el teléfono.

Sprachbefehle (z. B. Wählen, Wahlwiederholung, Annehmen oder Abweisen von Anrufen) sind bei Verwendung des Headsets hilfreich. Weitere Informationen zu Sprachbefehlen und deren Unterstützung durch das Telefon finden Sie in der zugehörigen Bedienungsanleitung.

Les commandes vocales telles que la numérotation, la renumérotation, la réception d'appels et le refus d'appels peuvent s'avérer utiles lorsque vous utilisez l'oreillette. Pour plus d'informations sur les commandes vocales et pour savoir si votre téléphone les prend en charge, reportez-vous au Guide d'utilisation du téléphone.

Making a call using voice commands

22

Realizar llamadas mediante comandos de voz

Anruf sprachgesteuert tätigen

Emission d'un appel à l'aide des commandes vocales



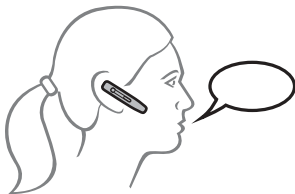
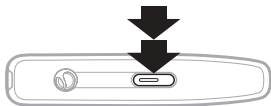

Transferring sound
Transferir sonidos
Tonübertragung
Transfert du son

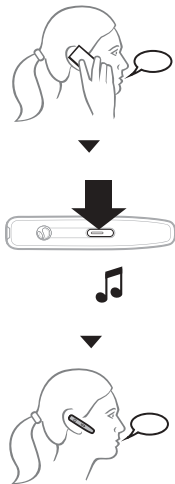

To transfer from headset to phone, refer to the phone user guide.

Si desea transferir sonidos del auricular al teléfono, consulte la guía del usuario.

Die Übertragung vom Headset zum Telefon ist in der Bedienungsanleitung des Telefons beschrieben.

Pour transférer un appel de l'oreillette au téléphone, reportez-vous au Guide d'utilisation du téléphone.

Ending a call

25

Finalizar llamadas

Anruf beenden

Fin d'un appel

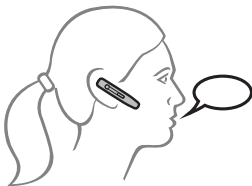

Rejecting a call
Rechazar llamadas
Anruf abweisen
Refus d'un appel

26

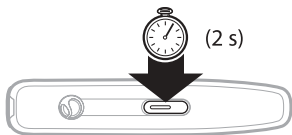

Battery status

27

Estado de la batería

Akkustatus

Etat de la batterie

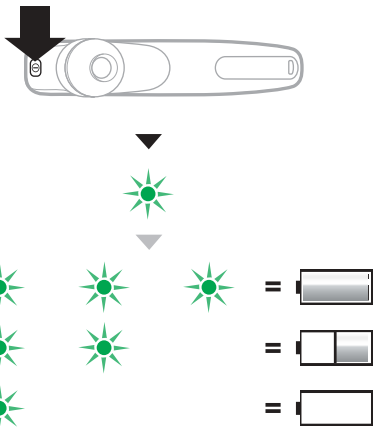

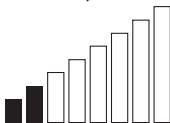
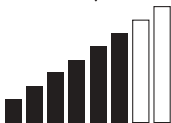
Adjusting speaker volume**Ajustar el volumen del altavoz****Lautstärke einstellen****Réglage du volume du haut-parleur**

Prepare the headset according to page 15.

Prepare el auricular según se describe en la página 15.

Bereiten Sie das Headset vor (siehe Seite 15).

Préparez l'oreillette de la manière indiquée page 15.

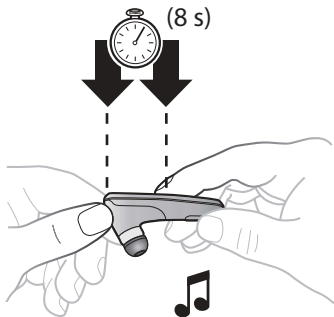

Attaching strap

Colocar el cordón

Trageschleife anbringen

Fixation de la sangle

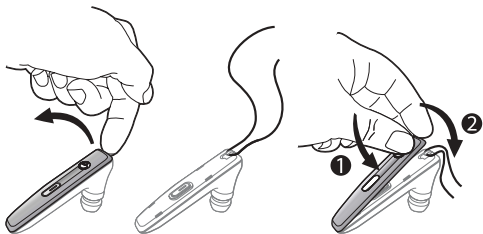
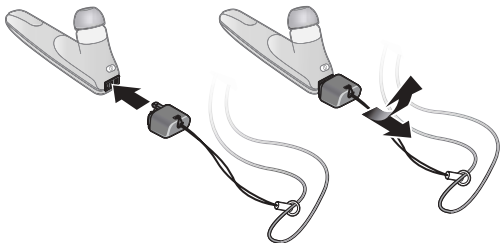

Regulatory information can be found under the cover.

Se puede encontrar información sobre normativas bajo la cubierta.

Zulassungshinweise finden Sie unter dem Cover.

No connection between headset and phone

Make sure the headset is charged and within range of the phone. Check or redo the Bluetooth settings in the phone. Try to pair the headset again (see p.10).

For more information on Bluetooth and pairing, go to www.sonyericsson.com/learnabout.

The headset is automatically switched off

- The battery is too low. The indicator light on the headset flashes red and you hear a low beep.
- The headset switches off if you do not add it to the phone within 10 minutes.

Unexpected behaviour

Reset the headset (see p.29).

Battery capacity

A battery that has been infrequently used, or a new one, could have reduced capacity. It may need to be recharged a number of times.

Redial does not work

If the call list in the phone is empty you cannot use the redial function.

Voice commands

Make sure that voice commands are enabled and recorded in your phone before you start using them.

Asegúrese de que el manos libres esté cargado y dentro del alcance del teléfono. Compruebe los ajustes de Bluetooth o vuelva a configurarlos en el teléfono. Intente emparejar de nuevo el auricular (consulte la página 10).

Si desea más información sobre Bluetooth y pairing, vaya a www.sonyericsson.com/learnabout.

El auricular se apaga solo

- La batería tiene poca carga. El indicador luminoso del auricular parpadea en rojo y se oye un ligero pitido.
- El auricular se apaga si se tarda en enlazar un teléfono más de diez minutos.

Comportamiento imprevisto

Reiniciar el auricular (consulte la página 29).

Capacidad de la batería

Una batería que no se ha utilizado con frecuencia o una batería nueva pueden tener reducida la capacidad. Es posible que deba recargarla varias veces.

La rellamada no funciona

Si la lista de llamadas está vacía, no se puede utilizar la función de rellamada.

Comandos de voz

Asegúrese de que los comandos de voz están activados y de que se han grabado en el teléfono antes de empezar a utilizarlos.

Achten Sie darauf, dass das Headset geladen ist und sich in Reichweite des Telefons befindet. Überprüfen oder korrigieren Sie die Bluetooth Einstellungen im Telefon. Wiederholen Sie das Koppeln des Headsets (siehe Seite 10). Weitere Informationen zu Bluetooth und zum Koppeln finden Sie unter www.sonyericsson.com/learnabout.

Das Headset wird automatisch ausgeschaltet

- Der Akku ist nicht mehr ausreichend geladen. Die Anzeigeleuchte am Headset blinkt rot und Sie hören einen tiefen Signalton.
- Das Headset schaltet sich aus, wenn Sie es nicht innerhalb von 10 Minuten mit dem Telefon koppeln.

Unerwartetes Verhalten

Setzen Sie das Headset zurück (siehe Seite 29).

Akkukapazität

Ein nur wenig benutzter Akku oder ein neuer Akku kann eine geringe Kapazität aufweisen. Er muss dann mehrmals ge- und entladen werden.

Wahlwiederholung funktioniert nicht

Wenn die Anrufliste im Telefon leer ist, kann die Wahlwiederholungsfunktion nicht verwendet werden.

Sprachbefehle

Sie müssen die Sprachbefehlsfunktion im Telefon aktivieren und Sprachbefehle aufnehmen, damit Sie die Funktion nutzen können.

Assurez-vous que l'oreillette est chargée et à portée du téléphone. Vérifiez ou réglez de nouveau les paramètres Bluetooth du téléphone. Essayez de nouveau de jumeler l'oreillette (voir p. 10).

Pour plus d'informations sur Bluetooth et le jumelage, visitez www.sonyericsson.com/learnabout.

L'oreillette se met automatiquement hors tension

- La batterie est trop faible. Le voyant de l'oreillette clignote en rouge et vous entendez un faible bip.
- L'oreillette se met hors tension si vous ne l'ajoutez pas au téléphone dans les 10 minutes.

Comportement inattendu

Réinitialisez l'oreillette (voir p. 29).

Capacité de la batterie

Une batterie neuve ou qui n'a pas été utilisée régulièrement peut présenter une capacité réduite. Il se peut que vous deviez la recharger plusieurs fois.

Echec de la renumérotation

Si la liste d'appels du téléphone est vide, vous ne pouvez pas utiliser la fonction de renumérotation.

Commandes vocales

Assurez-vous que les commandes vocales sont activées et enregistrées dans le téléphone avant de les utiliser.

Declaration of conformity

35

We, **Sony Ericsson Mobile Communications AB**
of

Nya Vattentorget
221 88 Lund, Sweden

declare under our sole responsibility that our product

Sony Ericsson type DDA-0002003

to which this declaration relates is in conformity with the appropriate standards EN 300 328, EN 301 489-17, EN 301 489-7 and EN 60950 following the provisions of Radio Equipment and Telecommunication Equipment directive **1999/5/EC** with requirements covering EMC directive **89/336/EEC** and Low Voltage directive **73/23/EEC**.

Lund, November 2005

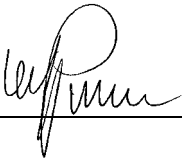

CE 0682

Ulf Persson, Head of Product Business Unit Accessories

We fulfill the R&TTE Directive.

Cumplimos con la directiva R&TTE.

Die Anforderungen der Richtlinie für Funk- und Fernmeldegeräte werden erfüllt.

Nous nous conformons à la Directive R&TTE.

Download from www.Somanuals.com. All Manuals Search And Download

Free Manuals Download Website

<http://myh66.com>

<http://usermanuals.us>

<http://www.somanuals.com>

<http://www.4manuals.cc>

<http://www.manual-lib.com>

<http://www.404manual.com>

<http://www.luxmanual.com>

<http://aubethermostatmanual.com>

Golf course search by state

<http://golfingnear.com>

Email search by domain

<http://emailbydomain.com>

Auto manuals search

<http://auto.somanuals.com>

TV manuals search

<http://tv.somanuals.com>