

# SHARP®

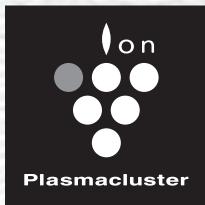

\* Plasmacluster is a trademark of Sharp Corporation.

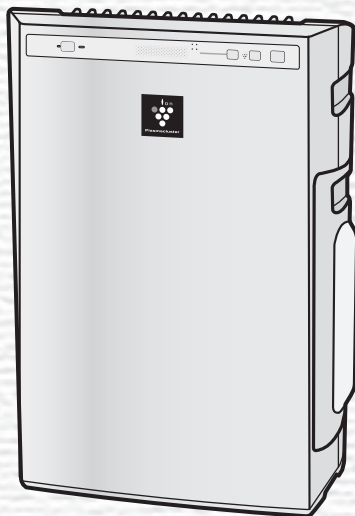

Free standing type  
Volně stojící  
Voľne stojaca  
Különálló típus  
Вільностоячий тип

## KC-930E

**AIR PURIFIER**  
with Humidifying Function  
**OPERATION MANUAL**

**ČISTIČKA VZDUCHU**  
s funkcí zvlhčování  
**NÁVOD K OBSLUZE**  
**ČISTIČKA VZDUCHU**  
s funkciou zvlhčovania  
**NÁVOD NA POUŽITIE**

**LÉGTISZTÍTÓ**  
párásító funkcióval  
**HASZNÁLATI ÚTMUTATÓ**

**ОЧИСНИК ПОВІТРЯ**  
з Функцією Зволоження  
**ПОСІБНИК З ЕКСПЛУАТАЦІЇ**

ENGLISH

ČESKY

SLOVENSKY

MAGYAR

УКРАЇНСЬКА

## Please read before operating your new Air Purifier

Some odour ingredients absorbed by the filter may become separated and may be discharged through the air outlet and result in additional odour. Depending on the usage environment, especially when the product is used in a condition significantly more severe than household use, this odour may become strong in a shorter period than expected. In this case we recommend purchasing the optional replacement filter.

### NOTE

- The air purifier is designed to remove air-suspended dust and odour, but not harmful gases (for example, carbon monoxide contained in cigarette smoke.) If the odour sources still exist, it cannot completely remove the odour (for example, odours from construction materials and pet odours).
- It is suggested to open the window a bit when you are smoking in order to facilitate ventilation.

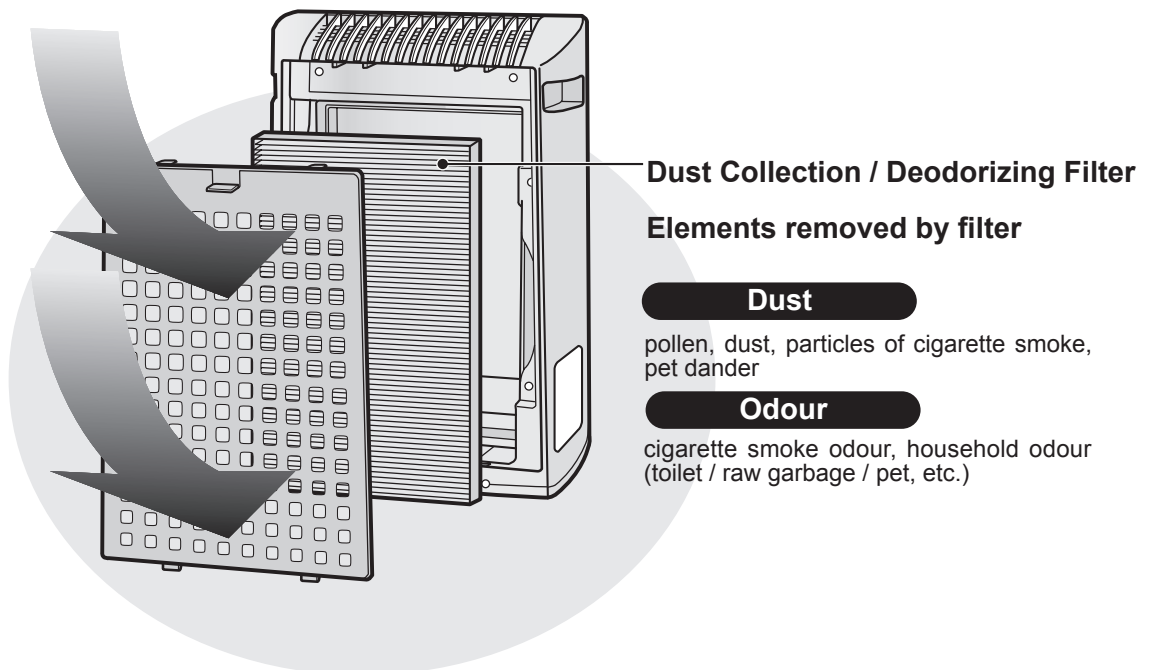

## FEATURES

### "Plasmacluster" technology

Plasmacluster technology uses plasma discharge to produce and release the same positive and negative ions as those found in nature ("Plasmacluster ions").

This is a unique air cleaning technology of the SHARP CORPORATION for breaking down and inactivating such potential allergens as the fecal matter or corpses of aerial mites\*<sup>1</sup>, viruses \*<sup>2</sup> and mold and bacteria \*<sup>3</sup> suspended in the air, and has been substantiated by third-party organizations both in Japan and overseas.

When there is a high density of Plasmacluster ions in the air, the smell of cigarette smoke trapped in curtains or sofas is removed in about 80 minutes\*<sup>4</sup>, and when clothing is hung in a place exposed to the direct air expelled from the unit generating Plasmacluster ions, the smell of sweat is reduced to a virtually imperceptible level in one night (about 6 hours).

\*1 Graduate School of Advanced Sciences of Matter, Hiroshima University, Japan

Measurement of action on the potential allergens of aerial mites in (13m<sup>2</sup>)

\*2 Retroscreen Virology, Ltd., London, UK  
Measurement of ratio of viruses eliminated from the air in a 1m<sup>3</sup> box

\*3 Ishikawa Health Service Association, Japan

Measurement of aerial mold and bacteria with an air sampler (13m<sup>2</sup>)

\*4 Japan Spinners Inspecting Foundation, Japan

Evaluation of deodorizing effect on odor-imbued fragments of cloth

## CONTENTS

### IMPORTANT SAFETY INSTRUCTIONS ..... E-2

- WARNING ..... E-2
- CAUTIONS CONCERNING OPERATION ... E-3
- INSTALLATION GUIDELINES..... E-3
- FILTER GUIDELINES ..... E-3

### PART NAMES ..... E-4

- MAIN UNIT DISPLAY ..... E-4
- ILLUSTRATIVE DIAGRAM..... E-4
- INCLUDED ..... E-5
- BACK..... E-5

### PREPARATION ..... E-6

- FILTER INSTALLATION ..... E-6
- REFILLING THE WATER TANK..... E-7

### OPERATION ..... E-8

- MAIN UNIT OPERATION ..... E-8

### CARE AND MAINTENANCE ..... E-9

- FILTER INDICATOR LIGHT ..... E-9
- BACK PANEL AND SENSORS ..... E-9
- WATER TANK..... E-10
- UNIT ..... E-10
- HUMIDIFYING TRAY ..... E-11
- HUMIDIFYING FILTER..... E-12
- FILTER REPLACEMENT GUIDELINES..... E-13

### TROUBLESHOOTING ..... E-14

### SPECIFICATIONS..... E-15

Thank you for purchasing the SHARP Air Purifier. Please read this manual carefully for the correct usage information. Before using this product, be sure to read the section: "Important Safety Instructions."

After reading this manual, retain it in a convenient location for future reference.

# IMPORTANT SAFETY INSTRUCTIONS

When using electrical appliances, basic safety precautions should be followed, including the following:

**WARNING** - To reduce the risk of electrical shock, fire or injury to persons:

- Read all instructions before using the unit.
- Use only a 220-240 volt outlet.
- **Do not use the unit if the power cord or plug is damaged or the connection to the wall outlet is loosened.**
- Periodically remove dust from the power plug.
- **Do not insert fingers or foreign objects into the intake or air outlet.**
- **When removing the power plug, always hold the plug and never pull the cord.**

Electrical shock and/or fire from short circuit may occur as a result.

- **Do not remove the plug when your hands are wet.**
- **Do not use this unit near gas appliances or fireplaces.**
- **Remove the power plug from the wall outlet before cleaning the unit and when not using the unit.**

Electrical shock from bad insulation and/or fire from short circuit may occur as a result.

- **When refilling the Water Tank, cleaning the unit, or when the unit is not in use, be sure to unplug the unit. Electrical shock and/or fire from a short circuit may result.**
- **If the power cord is damaged, it must be replaced by the manufacturer, its service agent, Sharp Authorised Service Centre or similarly qualified person in order to avoid a hazard.**
- Do not operate when using aerosol insecticides or in rooms where there is oily residue, incense, sparks from lit cigarettes, chemical fumes in the air or in very high humidity conditions, such as a bathroom.
- Be cautious when cleaning the unit. Corrosive cleansers may damage the exterior.
- Only Sharp Authorised Service Centre should service this air purifier. Contact the nearest Service Centre for any problems, adjustments, or repairs.
- When carrying the unit, remove the Water Tank and Humidifying Tray first and hold the unit by handles on both sides.
- Do not drink the water in the Humidifying Tray or Water Tank.
- Change the water in the Water Tank daily with fresh tap water and regularly clean the Water Tank and Humidifying Tray. (See E-12 and E-13). When unit is not in use, dispose of the water in the Water Tank and Humidifying Tray. Leaving water in the Water Tank and/or Humidifying Tray may result in mold, bacteria, and bad odours.
- In rare cases, this bacteria may cause harmful physical effects.
- This appliance is not intended for use by persons (including children) with reduced physical, sensory or mental capabilities, or lack of experience and knowledge, unless they have been given supervision or instruction concerning use of the appliance by a person responsible for their safety.

Children should be supervised to ensure they do not play with the appliance.

**NOTE** - Radio or TV Interference

If this air purifier should cause interference to radio or television reception, try to correct the interference by one or more of the following measures:

- Reorient or relocate the receiving antenna.
- Increase the separation between the unit and radio/TV receiver.
- Connect the equipment into an outlet on a circuit different from that to which the receiver is connected.
- Consult the dealer or an experienced radio/TV technician for help.

## CAUTIONS CONCERNING OPERATION

- Do not block the intake and/or air outlet.
- Do not use the unit near or on hot objects, such as stoves or heaters or where it may come into contact with steam.
- Always operate the unit in an upright position.
- **Always hold the handle on both sides of the unit when moving it.**  
Holding the back panel when carrying may cause it to detach, thus dropping the unit and resulting in bodily injury.
- **Do not operate the unit without the filters, Water Tank, and Humidifying Tray properly installed.**
- **Do not wash and reuse the filter .**  
Not only does it not improve filter performance, it may cause electrical shock or malfunction.
- **Clean the exterior with a soft cloth only.**  
Do not use volatile fluids and/or detergents.  
The unit surface may be damaged or cracked.  
In addition, the sensors may malfunction as a result.

## INSTALLATION GUIDELINES

- **During the operation of the product, please place the unit at least 2 m away from equipment utilizing electrical waves such as televisions, radios or wave clocks.**
- **Avoid use in locations where furniture, fabrics or other items may come in contact with and restrict the air intake and/or air outlet.**
- **Avoid use in locations where the unit is exposed to condensation or rapid temperature changes. (Use under appropriate conditions between 0 and 35°C in the room.)**  
(If it is unavoidable please allow unit to stand for 1 hour before switching on.)
- **Place on a stable surface with sufficient air circulation.**  
When placing the unit on a heavily carpeted area, it may cause the unit to vibrate slightly.
- **Avoid use in locations where grease or oily smoke is generated** (such as in a kitchen, etc.).  
The unit surface may crack or the sensor may malfunction as a result.
- **Place the unit about 30 cm~60 cm(1~2 ft) away from the wall in order to ensure proper air-flow.**  
The wall directly behind the air outlet may become dirty over time. When using the unit for an extended period of time in the same location, periodically clean the wall and protect the wall with a vinyl sheet, etc. to prevent the wall from becoming dirty.

## FILTER GUIDELINES

- Follow the instructions in this manual for correct care and maintenance of the filters.  
Use only filters designed for this product.

# PART NAMES

## MAIN UNIT DISPLAY

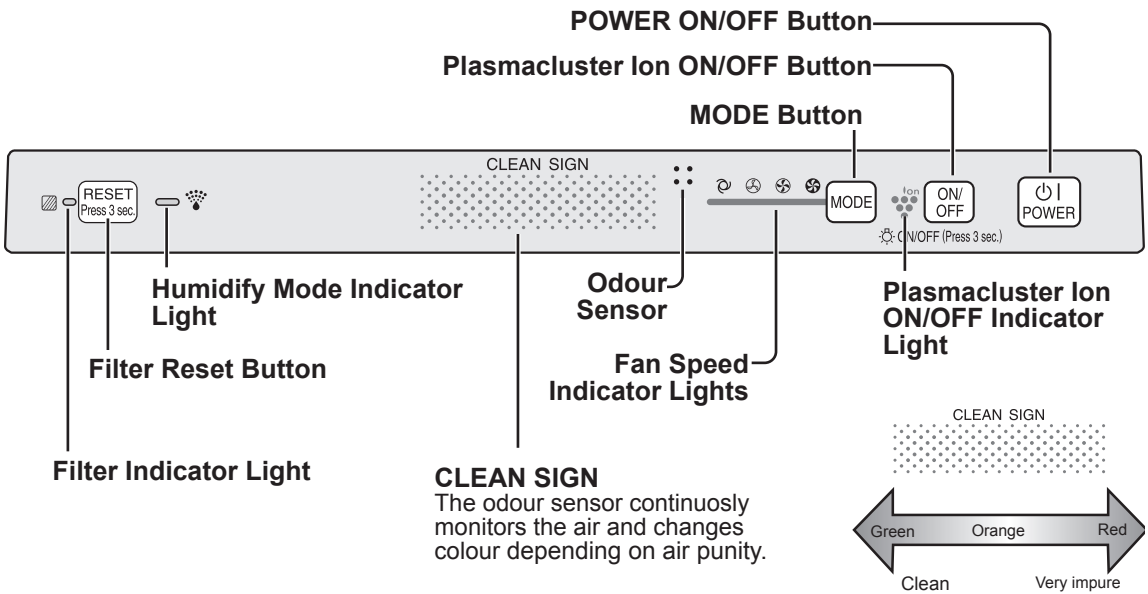

## ILLUSTRATIVE DIAGRAM

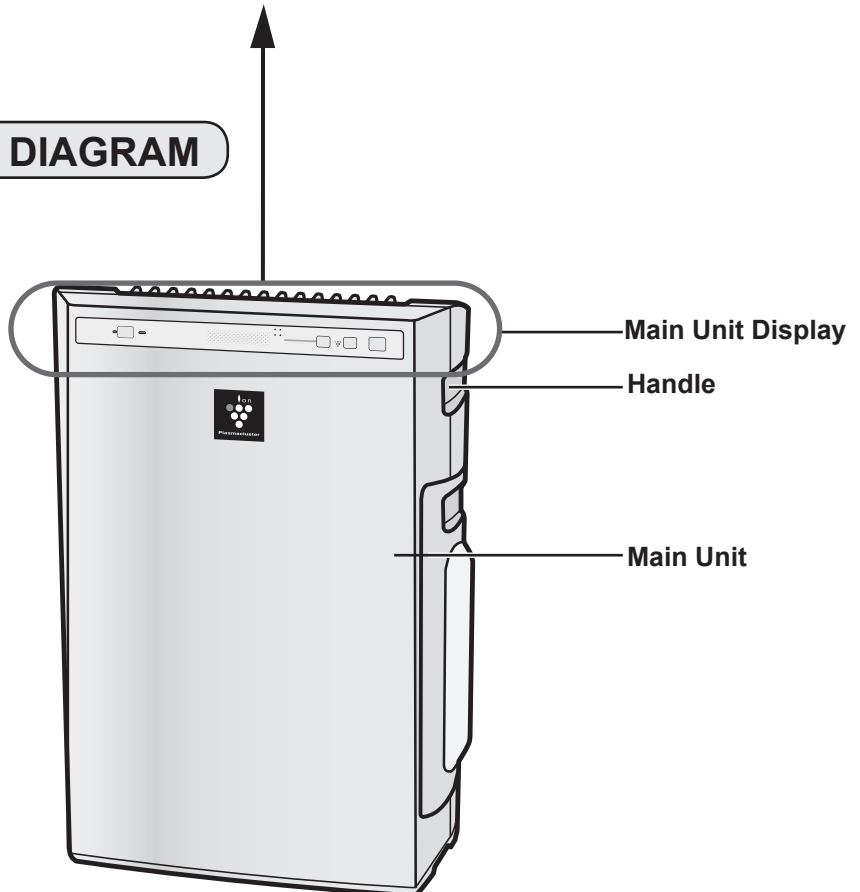

## INCLUDED

- Operation manual

## BACK

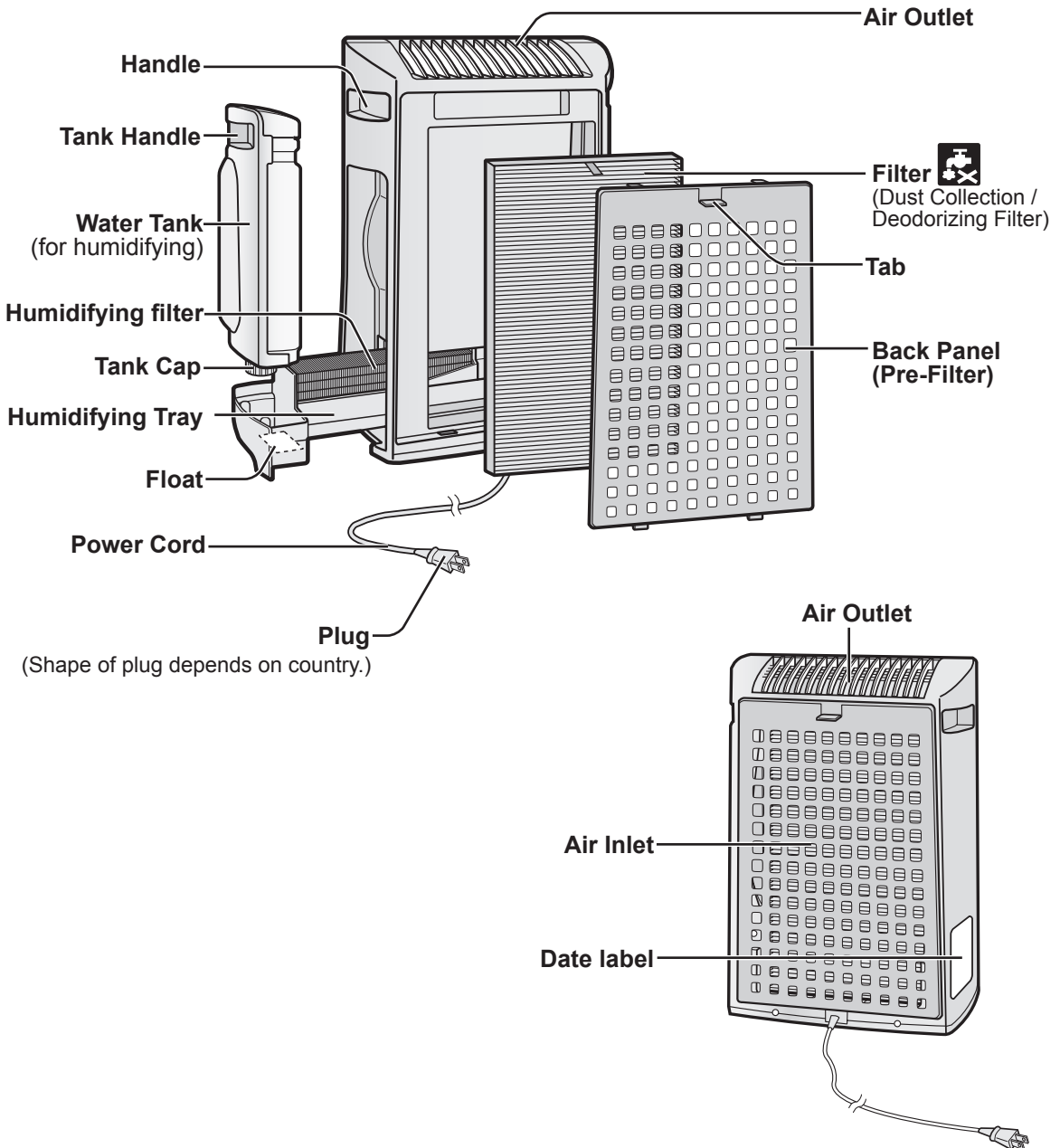

## FILTER INSTALLATION

To maintain the quality of the filter, it is installed in the main unit and packed in plastic bag. Be sure to remove the filter from the plastic bag before using the unit.

### 1 Remove the filter

- 1 Remove the Back Panel.**  
Pull the tab at the top of the Back Panel.

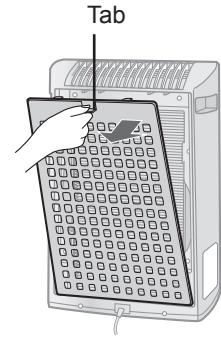

- 2 Remove the Filter from the plastic bag.**

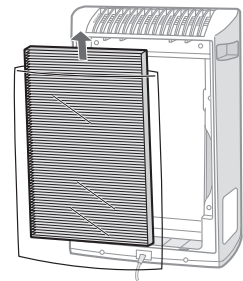

### 2 Intall the filter

- 1 Place the Filter within the main unit.**  
Do not install the filter backwards or the unit will not operate properly.



- 2 Replace the Back Panel to the main unit.**

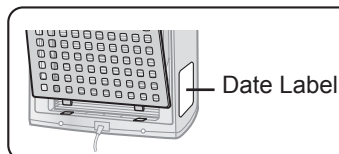

- 3 Fill in the usage start date on the Date Label.**

Use the date as a guide for the filter replacement schedule.

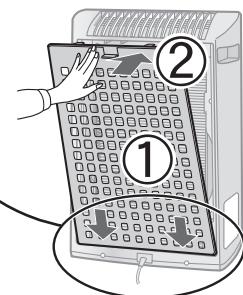



# REFILLING THE WATER TANK

The unit can be used in the Clean Air Mode without putting water in the Water Tank. When using in the Humidify Mode, the Water Tank should be filled with water.

**1** Remove the Water Tank by unlatching the top.

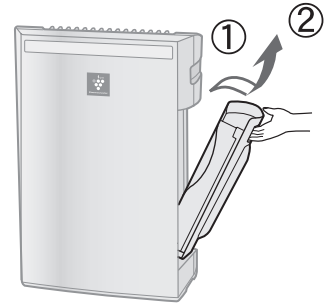

**2** Remove the Water Tank Cap and carefully fill the Water Tank with tap water.

Change the water in the Water Tank every day with fresh tap water.



**3** After filling, securely tighten the Tank Cap.

- Check to see that there is no water leaking.
- Be sure to wipe off any excess water on the outside of the Water Tank.
- When carrying the Water Tank, hold it with both hands so that the Water Tank opening is facing up.

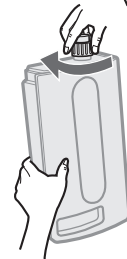

**4** Replace the Water Tank in the unit.

The top latch will “click” in place when the Water Tank is properly installed.

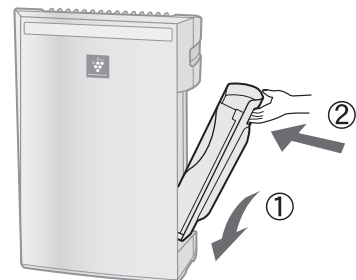

## CAUTION

- Do not expose the unit to water. Short circuit and/or electrical shock may occur as a result.
- Do not use hot water (40 °C), chemical agents, aromatic substances, dirty water, or other damaging substances, deformation and/or malfunction may occur.
- Use only fresh tap water. Use of other water sources may promote the growth of mold, fungus and/or bacteria.

# OPERATION

## MAIN UNIT OPERATION

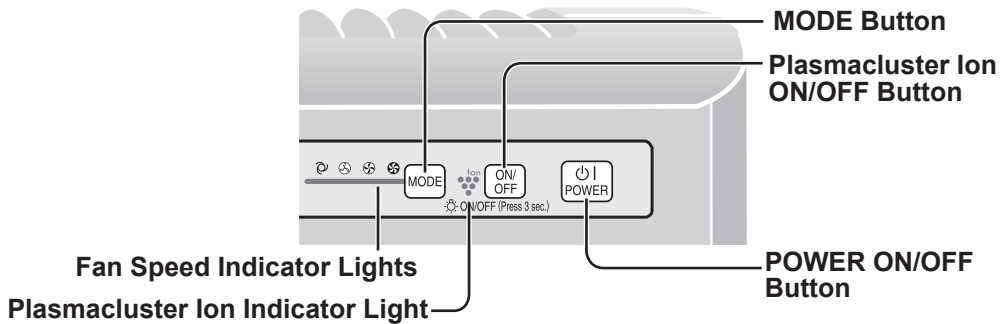

Please select either Humidify mode or Clean air mode operation when operation when using.  
Humidify mode : Fill Water Tank.(See E-10)  
Clean Air mode : Drain Water Tank and Humidifying Tray.



### Power ON/OFF Button

- Press to start operation (short beep) and stop operation (long beep)
- Plasmacluster Indicator Light and Fan Speed Indicator Light turn on/off.
- Unless the power cord has been unplugged, the operations starts in the previous mode it was operated in.



### MODE Button

- Press the MODE Button to select the desired fan speed. Indicator Lights will show the fan speed currently selected.
- The operation mode can be switched as below.

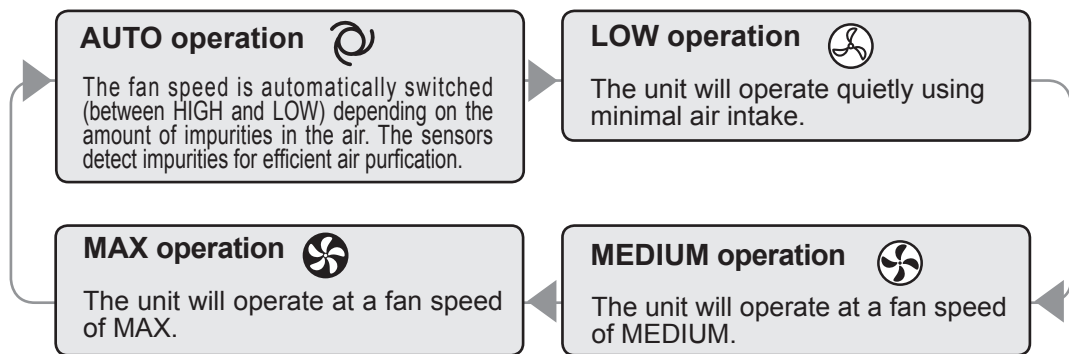

### Plasmacluster Ion ON/OFF Button

Press the Plasmacluster Ion ON/OFF Button to turn Plasmacluster Ion Mode ON and OFF.  
When Plasmacluster Ion is ON, the Plasmacluster Ion Indicator Light will turn on.(blue)

# CARE AND MAINTENANCE

To maintain optimum performance of this air purifier, please clean the unit including the sensor and filters periodically.

When cleaning the unit, be sure to first unplug the power cord, and never handle the plug with wet hands. Electrical shock and/or bodily injury may occur as a result.

## FILTER INDICATOR LIGHT

**Care Cycle** After 720 hours of use  
(30days × 24hours = 720)

The Filter Indicator Light will illuminate as a reminder to perform maintenance of the Back Panel, Sensors, and Humidifying Filter. The Indicator Light will turn on after approximately 720 hours of use.

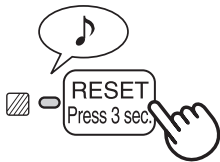

**After performing maintenance, reset the Filter Indicator.**

- 1 Plug the unit in, turn power ON.
- 2 Press the RESET button for 3 seconds.
  - The Filter Indicator Light will go off.
  - Even if the Filter Indicator Light is already off, the RESET button should be pressed to reset the maintenance timer.

## BACK PANEL and SENSORS

**Care Cycle** Whenever dust accumulates  
on the unit or every 2 months

Gently remove dust from the sensor opening and the back panel, using a vacuum cleaner attachment or similar tool.

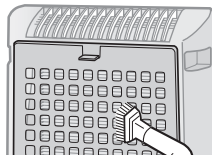
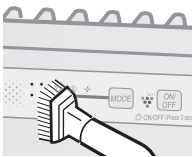

<When the back panel has stubborn dirt>

- 1 In case of heavy dirt, soak the back panel in water with a small amount of kitchen detergent.  
(Approx. 10min.)  
(Avoid scrubbing the back panel hard when washing.)
- 2 Rinse the back panel repeatedly with clean water to remove the solution residue.
- 3 Drip dry filter to remove excess water.

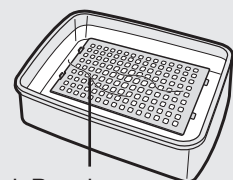

Back Panel

# CARE AND MAINTENANCE

## WATER TANK

**Care Cycle** Every day when Humidifying

Rinse the inside of the tank by leaving a small amount of luke-warm water inside, closing the tank cap firmly, and shaking the tank. Mild household detergents may be used to clean the inside of the tank, but detergent should be diluted and the tank should be thoroughly rinsed to remove all detergent residue.

(Note the Water Tank is not dishwasher safe.)

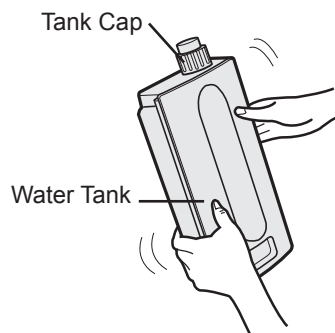

## UNIT

**Care Cycle** Whenever dust accumulates on the unit or every 2 months

To prevent dirt or stains on the unit, clean regularly. If stains are allowed to remain, they may become difficult to remove.

**Wipe with a dry, soft cloth**

For stubborn stains or dirt, use a soft cloth dampened with warm water.

**Do not use volatile fluids**

Benzene, paint thinner, polishing powder, may damage the surface.

**Do not use detergents**

Detergent ingredients may damage the unit.

# HUMIDIFYING TRAY

Care Cycle 1 month

Frequency of maintenance cycle will depend on the hardness of the water. Avoid spilling water when removing or cleaning the tray.

## 1 Remove the Water Tank and Humidifying Tray.

Unlatch the Water Tank first, then remove the tray. Use both hands when pulling out the Humidifying Tray to avoid spilling water.

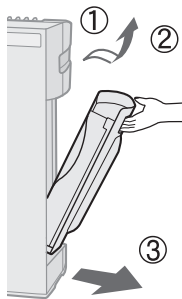

## 2 Remove the Humidifying Filter from the Humidifying Tray. Drain accumulated water by tilting the Humidifying Tray slowly.

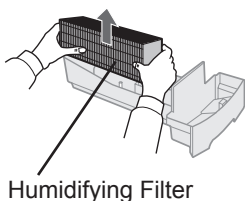

Humidifying Filter



Humidifying Tray

## 3 Rinse the inside of the Humidifying Tray with lukewarm water to remove impurities.

- Do not remove the Styrofoam float.
- Clean difficult-to-reach parts with a cotton-tipped swab or tooth brush.

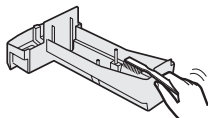

### When Water Deposits are Difficult to Remove

## 1 Fill Humidifying Tray half-way with lukewarm water, add a small amount of mild kitchen detergent, and leave to soak for about 30 minutes.

Dilute detergent according to instructions on the container. Clean difficult-to-reach parts with a cotton swab or tooth brush.

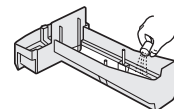

## 2 Rinse the Humidifying Tray with lukewarm water.

- Rinse until all detergent residue is removed.
- Inadequate rinsing may cause the detergent odour or changes in the shape/colour of the main unit.

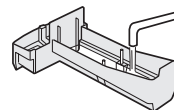

### CAUTION

- Use only mild kitchen detergents to clean the Humidifying Tray. Use of non-designated chemicals or detergents can cause deformation, tarnishing, cracking (water leakage).

If the Styrofoam float comes off, replace by inserting the tabs of the Float into the holes in the Humidifying Tray as shown in the diagram.

- ② Insert the tab of the float into the hole.

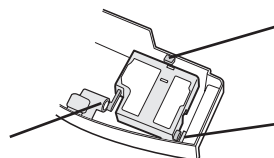

- ① Insert the float below this tab.

- ③ Insert the tab on the other side of the float into the hole.

# CARE AND MAINTENANCE

When cleaning the unit, be sure to first unplug the power cord, and never handle the plug with wet hands. Electrical shock and/or bodily injury may occur as a result.

## HUMIDIFYING FILTER

**Care Cycle** Once a month or when the Filter Indicator Light is on.

Frequency of maintenance cycle will depend on the hardness or the impurities of the water that you use; the harder the water the more often descaling will be necessary.

Pay attention not to spill water when cleaning the filter.

### 1 Remove the Water Tank and Humidifying Tray. (See E-11)

### 2 Remove the Humidifying Filter from the Humidifying Tray.

Avoid spilling water from the Humidifying Tray.

### 3 Preparing the descaling solution.

Citric acid, available at some drugstores, or 100 % bottled lemon juice are used for descaling. Choose either one to use, and prepare the descaling solution.

#### <For using citric acid>

Dissolve 3 teaspoons of citric acid and 2 1/2 cups of lukewarm water in a suitable container, and stir well.

#### <For using lemon juice>

100 % bottled lemon juice can be used for descaling. Use only 100 % bottled lemon juice with no pulp (strain juice if necessary). Combine 1/4 cup lemon juice and 3 cups of lukewarm water in a container large enough to hold the Humidifying Filter and stir well.

### 4 Pre-soak the Humidifying Filter in the solution for 30 minutes before cleaning.

When using lemon juice, it is recommended to pre-soak longer than citric acid.

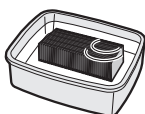

### 5 Rinse the Humidifying Filter repeatedly with lukewarm water to remove all the solution residue.

Inadequate rinsing may cause odour and affect the performance and/or appearance of the unit.

\*Do not scrub the Humidifying Filter, rinse gently under lukewarm water only.

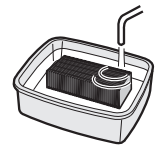

### 6 Attach the Humidifying Filter to the Humidifying Tray, and replace the Humidifying Tray in the unit.

•The Humidifying Filter does not need to be oriented in any particular position (forward/backward, up/down)

•When not using the unit for a long periods of time, dry the Humidifying Filter completely before replacing.

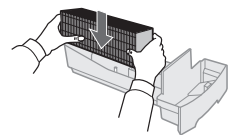

### 7 Plug in the unit, turn power ON, and press the Filter Reset Button on the display for more than 3 seconds to reset.

You may notice reddish-brown or white deposits forming on the surface of the Humidifying Filter. These impurities (calcium, etc.) are due to the impurities contained in tap water; this is not a defect. Replace the Humidifying Filter when it is covered completely in white deposits.

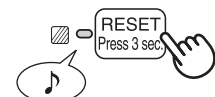

# FILTER REPLACEMENT GUIDELINES

**Filter life vary depending on the room environment, usage, and location of the unit.**

**If dust or odour persist, replace the filter.**

(Refer to “Please read before operating your new Air Purifier”)

## Guide for filter replacement timing

- The following filter life and replacement period is based on the condition of smoking 5 cigarettes per day and the dust collection/deodorization power is reduced by half compared with that of new filter.

We recommend to replace the filter more frequently if the product is used in a condition significantly severer than normal household use.

- Dust Collection / Deodorizing Filter ..... About 2 years after opening
- Humidifying Filter ..... About 1 years after opening

## REPLACING THE FILTER

- 1 See page E-6,7 and E-11,12 for directions on how to install the filter when replacing.
- 2 Fill in the usage start date of the filter on the Date Label.

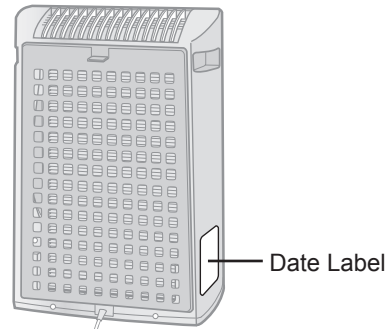

### Replacement Filters

Model : FZ-Y30SFE

- Dust Collection / Deodorizing Filter : 1 unit

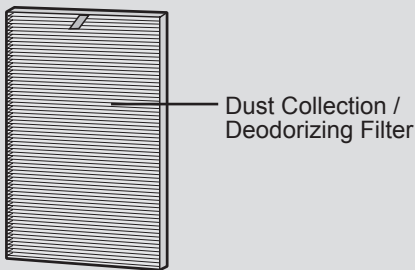

Model : FZ-Y30MFE

- Humidifying filter : 1 unit

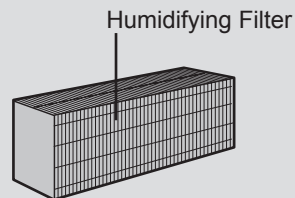

Please consult your dealer for purchase of replacement filter.

### Disposal of Filter

Please dispose of the replaced filter according to the local disposal laws and regulations.

Dust Collection / Deodorizing Filter materials :

- Filter : Polypropylene
- Frame : Polyester
- Deodorizer : Activated charcoal

Humidifying Filter materials :

- Rayon, Polyester

# TROUBLESHOOTING

Before calling for service, please review the Troubleshooting chart below, since the problem may not be a unit malfunction.

SYMPTOM	REMEDY (not a malfunction)	
<b>Odours and smoke are not removed.</b>	<ul style="list-style-type: none"> <li>• Clean or replace the filters if they appear to be heavily soiled. (See E-9,E-14)</li> </ul>	
<b>The Clean Sign illuminates green even when the air is impure.</b>	<ul style="list-style-type: none"> <li>• The air could be impure at the time the unit was plugged in. Unplug the unit, wait one minute, and plug the unit in again.</li> </ul>	
<b>The Clean Sign illuminates orange or red even when the air is clean.</b>	<ul style="list-style-type: none"> <li>• Sensor operation is affected if the odour sensor openings are dirty or clogged. Gently clean the dust sensors. (See E-9)</li> </ul>	
<b>A clicking or ticking sound is heard from the unit.</b>	<ul style="list-style-type: none"> <li>• Clicking or ticking sounds may be audible when the unit is generating Plasmacluster ions.</li> </ul>	
<b>The discharged air has an odour.</b>	<ul style="list-style-type: none"> <li>• Check to see if the filter are heavily soiled.</li> <li>• Clean or replace the filter.</li> <li>• Plasmacluster Air Purifiers emit small traces of ozone which may produce an odour.</li> </ul>	
<b>The unit does not operate when cigarette smoke is in the air.</b>	<ul style="list-style-type: none"> <li>• Is the unit installed in a location that is difficult for the sensor to detect cigarette smoke?</li> <li>• Are the dust sensor openings blocked or clogged? (In this case, clean the openings.) (See E-9)</li> </ul>	
<b>Filter Indicator Light is illuminated.</b>	<ul style="list-style-type: none"> <li>• After replacing filters, connect the power cord to an outlet and press the Filter Reset Button. (See E-9)</li> </ul>	
<b>The Clean Sign are turned off.</b>	<ul style="list-style-type: none"> <li>• Check to see if the Lights OFF Mode selected. If so, then press the Lights Control Button to activate the indicator lights. (See E-10)</li> </ul>	
<b>The Humidify Mode Indicator Light does not illuminate when the tank is not empty.</b>	<ul style="list-style-type: none"> <li>• Check Styrofoam float for impurities. Clean the HumidifyingTray. Ensure unit is located on a level surface.</li> </ul>	
<b>Water level in the tank does not decrease or decreases slowly.</b>	<ul style="list-style-type: none"> <li>• Check to see if the Humidifying Tray and Water Tank are correctly installed. Check the Humidifying Filter.</li> <li>• Clean or replace the filter when it is heavily soiled. (See E-11, E-12, E-13)</li> </ul>	
<b>The Clean Sign lights change colour frequently.</b>	<ul style="list-style-type: none"> <li>• The Clean Sign lights automatically change colours as impurities are detected by the dust sensor and odour sensor.</li> </ul>	
<b>Flashing of the Fan Speed Indicator Light '⊗'.</b>	<ul style="list-style-type: none"> <li>• Abnormal fan motor</li> </ul>	<ul style="list-style-type: none"> <li>• Turn power OFF to cancel the error display, wait one minute, and then turn power ON.</li> </ul>



# SPECIFICATIONS

Model		KC-930E		
Power supply		220-240V 50/60Hz		
Fan Speed operation	Fan Speed Adjustment	MAX	MED	LOW
	Rated Power	27W	13W	4.5W
	Fan Speed	180m <sup>3</sup> /hour	126m <sup>3</sup> /hour	60m <sup>3</sup> /hour
	Humidification	350ml/hour	250ml/hour	140ml/hour
Recommended Room Size		~21m <sup>2</sup> *1		
High density Plasmacluster ion recommended room size		~17m <sup>2</sup> *2		
Water tank capacity		2.1L		
Sensor		odour sensor		
Filter type		Dust Collection / Deodorizing Filter		
Cord Length		2.0m		
Dimensions		375mm(W)x205mm(D)x535mm(H)		
Weight		6.1kg		

- \*1 Size of a room which is appropriate for operating the unit at maximum fan speed.  
 •It indicates the space where a certain amount of dust particles can be removed in 30 minutes(JEM1467).
- \*2 Size of a room in which approximately 7000 ions can be measured per cubic centimeter in the center of the room (at a height of approximately 1.2 meters from the floor) when the product is placed next to a wall and run at the MAX operation position.

## Standby Power

In order to operate the electrical circuits while the power plug is inserted in the wall outlet, this product consumes about 0.9W of standby power.  
 For energy saving, unplug the power cord when the unit is not in use.

**The class of the HEPA filter by EN 1822 is H10.**



Attention: Your product is marked with this symbol. It means that used electrical and electronic products should not be mixed with general household waste. There is a separate collection system for these products.

## **A. Information on Disposal for Users (private households)**

### **1. In the European Union**

Attention: If you want to dispose of this equipment, please do not use the ordinary dust bin!

Used electrical and electronic equipment must be treated separately and in accordance with legislation that requires proper treatment, recovery and recycling of used electrical and electronic equipment.

Following the implementation by member states, private households within the EU states may return their used electrical and electronic equipment to designated collection facilities free of charge\*. In some countries\* your local retailer may also take back your old product free of charge if you purchase a similar new one.

\*) Please contact your local authority for further details.

If your used electrical or electronic equipment has batteries or accumulators, please dispose of these separately beforehand according to local requirements.

By disposing of this product correctly you will help ensure that the waste undergoes the necessary treatment, recovery and recycling and thus prevent potential negative effects on the environment and human health which could otherwise arise due to inappropriate waste handling.

### **2. In other Countries outside the EU**

If you wish to discard this product, please contact your local authorities and ask for the correct method of disposal.

For Switzerland: Used electrical or electronic equipment can be returned free of charge to the dealer, even if you don't purchase a new product. Further collection facilities are listed on the homepage of [www.swico.ch](http://www.swico.ch) or [www.sens.ch](http://www.sens.ch).

## **B. Information on Disposal for Business Users.**

### **1. In the European Union**

If the product is used for business purposes and you want to discard it:

Please contact your SHARP dealer who will inform you about the take-back of the product. You might be charged for the costs arising from take-back and recycling. Small products (and small amounts) might be taken back by your local collection facilities.

For Spain: Please contact the established collection system or your local authority for take-back of your used products.

### **2. In other Countries outside the EU**

If you wish to discard of this product, please contact your local authorities and ask for the correct method of disposal.

# Memo

---

## Pročtěte si tuto příručku před zahájením obsluhy své nové čističky vzduchu

Některé pachy absorbovány filtrem se mohou rozložit, vyloučit přes odvod vzduchu a způsobit další pachy. V závislosti na prostředí, ve kterém se přístroj používá, především když se výrobek používá v prostředích podstatně horších než je běžné používání v domácnosti, mohou být tyto pachy v krátkém čase intenzivnější než by se očekávalo.

V takovém případě doporučujeme nákup volitelného náhradního filtru.

## POZNÁMKA

- Čistička vzduchu je navržena tak, aby odstraňovala prach a pachy rozptýlené ve vzduchu, ale ne škodlivé plyny (například oxid uhelnatý obsažený v cigaretovém kouři). Nachází-li se zdroj zápachu stále v místnosti, čistička vzduchu nemůže pach odstranit úplně (například pachy ze stavebních materiálů a pachy zvířat).
- Když kouříte, doporučujeme vám na chvíli trochu otevřít okno, abyste zabezpečili ventilaci.

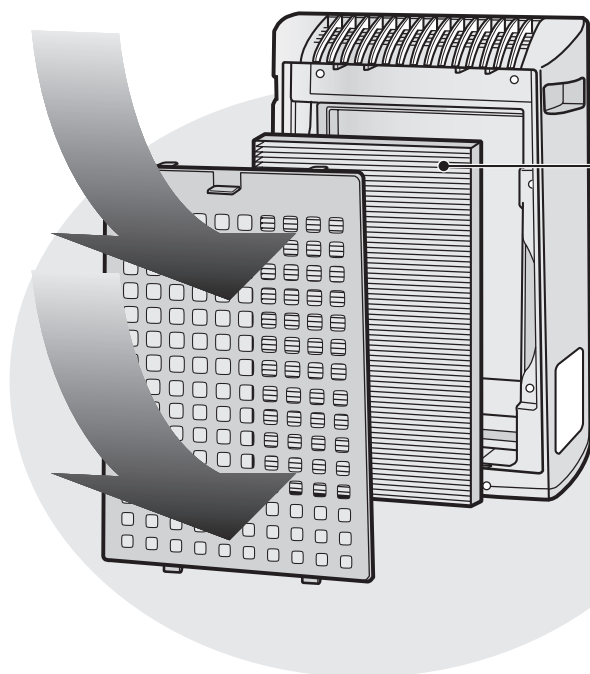

**Sběr prachu / dezodorizační filtr**

**Prvky odstraněné filtrem**

### Prach

pyl, prach, částičky cigaretového kouře, pach zvířat

### Pach

pach cigaretového kouře, pach v domácnosti (záchod / odpadky / zvíře, apod.)

## FUNKCE

### Technologie „Plasmacluster“

Technologie Plasmacluster používá plazmový výboj k produkci a uvolňování stejných pozitivních a negativních ionů jako jsou ty, které se nachází v přírodě („iony Plasmacluster“).

Toto je unikátní technologie čištění vzduchu od společnosti SHARP CORPORATION na rozložení a deaktivaci potenciálních alergenů, jako jsou fekální látky nebo těla vzduchových roztočů\*<sup>1</sup>, virů\*<sup>2</sup>, plísní a bakterií\*<sup>3</sup> rozptýlených ve vzduchu a byla otestována nezávislými organizacemi v Japonsku, ale i v zámoří.

Je-li ve vzduchu vysoká koncentrace ionů Plasmacluster, odstraní se pach cigaretového kouře zachyceného v záclonách nebo pohovkách asi za 80 minut\*<sup>4</sup>, a když zavěsíte oblečení na místo vystavené přímému působení přístroje generujícího iony Plasmacluster, pach potu se za jednu noc (asi 6 hodin) sníží na téměř nepatrnou úroveň.

\*1 Graduate School of Advanced Sciences of Matter, Hiroshima University, Japonsko

Měření účinku na potenciální alergeny vzduchových roztočů v (13 m<sup>2</sup>)

\*2 Retroscreen Virology, Ltd., London, UK  
Měření množství virů odstraněných ze vzduchu v krabici s objemem 1 m<sup>3</sup>

\*3 Ishikawa Health Service Association, Japonsko  
Měření plísní a bakterií ve vzduchu se vzorkem vzduchu (13 m<sup>2</sup>)

\*4 Japan Spinners Inspecting Foundation, Japonsko  
Odhad dezodorizačního efektu na pachové částičky v oblečení

## OBSAH

### DŮLEŽITÉ BEZPEČNOSTNÍ POKYNY .... CZ-2

- VÝSTRAHA ..... CZ-2
- UPOZORNĚNÍ VZTAHUJÍCÍ SE K PROVOZU ..... CZ-3
- POKYNY K INSTALACI ..... CZ-3
- SMĚRNICE TÝKAJÍCÍ SE FILTRU ..... CZ-3

### NÁZVY ČÁSTÍ ..... CZ-4

- DISPLEJ HLAVNÍ JEDNOTKY ..... CZ-4
- ILUSTRAČNÍ DIAGRAM ..... CZ-4
- OBSAHUJE ..... CZ-5
- ZADNÍ ČÁST ..... CZ-5

### PŘÍPRAVA ..... CZ-6

- INSTALACE FILTRU ..... CZ-6
- DOPLNĚNÍ VODNÍ NÁDRŽE ..... CZ-7

### PROVOZ ..... CZ-8

- PROVOZ HLAVNÍ JEDNOTKY ..... CZ-8

### PÉČE A ÚDRŽBA ..... CZ-9

- KONTROLKA INDIKÁTORU FILTRU ..... CZ-9
- ZADNÍ PANEL A SENZORY ..... CZ-9
- VODNÍ NÁDRŽ ..... CZ-10
- JEDNOTKA ..... CZ-10
- ZVLHČOVACÍ MISKA ..... CZ-11
- ZVLHČOVACÍ FILTR ..... CZ-12
- POKYNY K VÝMĚNĚ FILTRU ..... CZ-13

### ŘEŠENÍ PROBLÉMU ..... CZ-14

### TECHNICKÉ ÚDAJE ..... CZ-15

Děkujeme vám za zakoupení čističky vzduchu od společnosti SHARP. Přečtěte si, prosím, pozorně tento návod kvůli informacím o správném používání. Před použitím tohoto výrobku si prosím přečtěte část: „Důležité bezpečnostní pokyny“.

Po přečtení tento návod uschovejte na dostupném místě, abyste do něj mohli nahlédnout i v budoucnu.

# DŮLEŽITÉ BEZPEČNOSTNÍ POKYNY

Při používání elektrických zařízení byste měli dodržovat základní bezpečnostní opatření, mimo jiné:

**VÝSTRAHA** – pro snížení nebezpečí zkratu, požáru, nebo poranění:

- Před použitím přístroje si přečtete všechny pokyny.
- Používejte jen zásuvku s napětím 220 – 240 voltů.
- **Přístroj nepoužívejte, jsou-li napájecí kabel nebo zástrčka poškozené, nebo je-li připojení k elektrické zásuvce uvolněné.**
- Ze zástrčky odstraňujte pravidelně prach.
- **Do přívodu ani vývodu vzduchu ventilace nedávejte prsty ani jiné cizí předměty.**
- **Při vytahování zástrčky vždy uchopte zástrčku a nikdy netahejte za kabel.**  
Mohlo by to způsobit elektrický výboj a/nebo požár vlivem zkratu.
- **Nevytahujte zástrčku mokřýma rukama.**
- **Nepoužívejte přístroj v blízkosti plynových zařízení ani ohnišť.**
- **Před čišťením přístroje a v případě, že jej déle nebudete používat, jej odpojte z elektrické zásuvky.**  
Jinak může vlivem zkratu dojít k elektrickému výboji (kvůli špatné izolaci) a/nebo požáru.
- **Při doplňování vodní nádrže, čištění přístroje, nebo když přístroj nepoužíváte, nezapomeňte ho odpojit z elektrické zásuvky.** Jinak může dojít k elektrickému výboji a/nebo požáru vlivem zkratu.
- **Je-li napájecí kabel poškozen, může ho vyměnit pouze výrobce, jeho servisní technik, autorizované servisní středisko společnosti Sharp nebo kvalifikovaná osoba, aby se zabránilo nebezpečí.**
- Přístroj nepoužívejte, když používáte aerosolové insekticidy, ani v místnostech, kde jsou ve vzduchu zbytky oleje, kadidla, jiskry od zapálených cigaret, chemické výpary, ani na místech, kde je vysoká vlhkost, jako například v koupelnách.
- Při čištění přístroje si dávejte pozor. Korosivní čisticí prostředky mohou poškodit zevnějšek přístroje.
- Servis této čističky vzduchu může vykonávat jen autorizované servisní středisko společnosti Sharp. Při výskytu problémů, potřebě nastavení nebo opravy kontaktujte nejbližší servisní středisko.
- Při přenášení přístroje odstraňte nejdříve vodní nádrž a zvlhčovací misku a držte přístroj pomocí držadel nacházejících se na obou stranách.
- Nepijte vodu ze zvlhčovací misky nebo vodní nádrže.
- Vyměňte každý den vodu ve vodní nádrži čerstvou vodou z vodovodního kohoutku a pravidelně čistěte vodní nádrž a zvlhčovací misku. (Viz CZ-12 a CZ-13). Když přístroj nepoužíváte, vylijte vodu z vodní nádrže a zvlhčovací misky. Necháte-li ve vodní nádrži a/nebo zvlhčovací misce vodu, může to způsobit plesnivění, množení bakterií a zápachy.  
V ojedinělých případech mohou tyto bakterie nepříznivě působit na zdraví.
- Tento přístroj není určen k používání osobami (včetně dětí) se sníženými fyzickými, smyslovými nebo mentálními schopnostmi, nebo nedostatkem zkušeností a znalostí, pokud na ně nedohlíží osoba zodpovědná za jejich bezpečnost, nebo pokud jim tato osoba nedala pokyny ohledně používání.  
Na děti je potřeba dohlížet, aby se zaručilo, že si se zařízením nebudou hrát.

**POZNÁMKA** – rušení rádia nebo televizoru

Pokud tato čistička vzduchu způsobí rušení příjmu rádia nebo televize, pokuste se opravit rušení jedním nebo více následujícími opatřeními:

- Přeorientujte nebo přemístěte příjmovou anténu.
- Zvyšte vzdálenost mezi přístrojem a radiovým/televizním přijímačem.
- Připojte zařízení do zásuvky v jiném okruhu než je ten, do kterého je zapojený přijímač.
- Vyhledejte pomoc u prodejce nebo zkušeného radiového/televizního technika.

## UPOZORNĚNÍ VZTAHUJÍCÍ SE K PROVOZU

- Neblokujte vstupní a/nebo výstupní otvory ventilace.
- Nepoužívejte přístroj u ani na horkých předmětech, jako jsou například sporáky nebo ohřívače, ani tam, kde mohou přijít do kontaktu s párou.
- Přístroj obsluhujte vždy ve svislé poloze.
- **Při přenášení přístroje jej vždy držte pomocí držadel nacházejících se na obou stranách.**  
Držením zadního panelu během přenášení přístroje byste mohli způsobit jeho demontáž, spadnutí přístroje a mohli byste se tak poranit.
- **Nespouštějte přístroj bez správné instalace filtrů, vodní nádrže a zvlhčovací misky.**
- **Neumývejte ani opětovně nepoužívejte filtr.**  
Nejenom, že tím nezlepšíte výkon filtru, ale můžete tak způsobit úraz elektrickým proudem nebo poruchu.
- **Zevnějšek čistěte jen jemným hadříkem.**  
Nepoužívejte prchavé látky ani čisticí prostředky.  
Mohli byste jimi poškodit povrch přístroje nebo by mohl prasknout.  
Taky by vlivem toho nemusely senzory pracovat správně.

## POKYNY K INSTALACI

- Během provozu přístroje jej položte nejméně 2 m od zařízení využívajících elektrické vlny, jako jsou například televizory, rádia nebo vlnové hodiny.
- Vyhněte se používání na místech, kde se může přístroj dostat do kontaktu s nábytkem, látkami, nebo jinými předměty, které by mohly zabránit vstupu/výstupu vzduchu ventilace.
- Vyhněte se používání na místech, kde bude přístroj vystaven kondenzaci nebo velkým změnám teploty. (Používejte ve vhodných podmínkách mezi 0 a 35 °C v místnosti.)  
(Nedá-li se tomu zabránit, nechte přístroj před jeho zapnutím asi jednu hodinu stát.)
- Umístěte na stabilní povrch s dostatečnou cirkulací vzduchu.  
Když přístroj umístíte na oblast s hrubou kobercovou plochou, může mírně vibrovat.
- Přístroj nepoužívejte na místech, kde se tvoří mastnota nebo olejový kouř (například v kuchyni apod.)  
Mohl by vlivem toho prasknout povrch, nebo by senzor nemusel pracovat správně.
- Přístroj umístěte asi 30 cm – 60 cm od zdi, abyste zajistili správné proudění vzduchu.  
Časem se může zeď nacházející se přímo za výfukem ventilace zašpinit. Používáte-li tento přístroj delší dobu na stejném místě, pravidelně čistěte zeď a chraňte zeď vinylovou pokrývkou nebo něčím podobným, aby se nezašpínala.

## SMĚRNICE TÝKAJÍCÍ SE FILTRU

- Postupujte podle pokynů v tomto návodu, abyste se správně starali o filtry a abyste je dobře udržovali.  
Používejte pouze filtry určené k použití s tímto přístrojem.

# NÁZVY ČÁSTÍ

## DISPLEJ HLAVNÍ JEDNOTKY

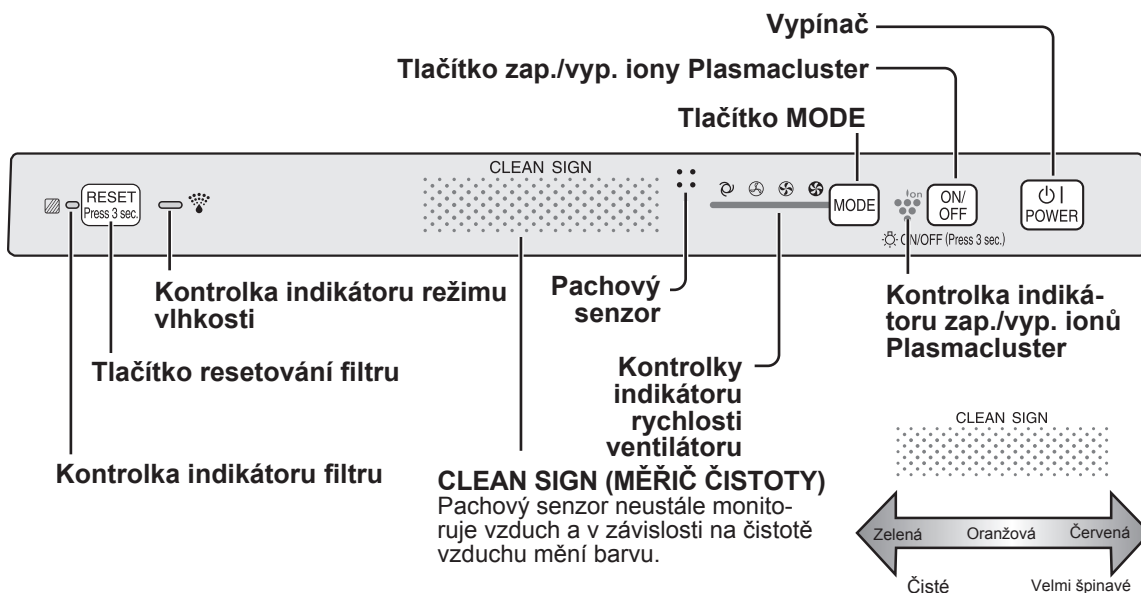

## ILUSTRÁČNÍ DIAGRAM

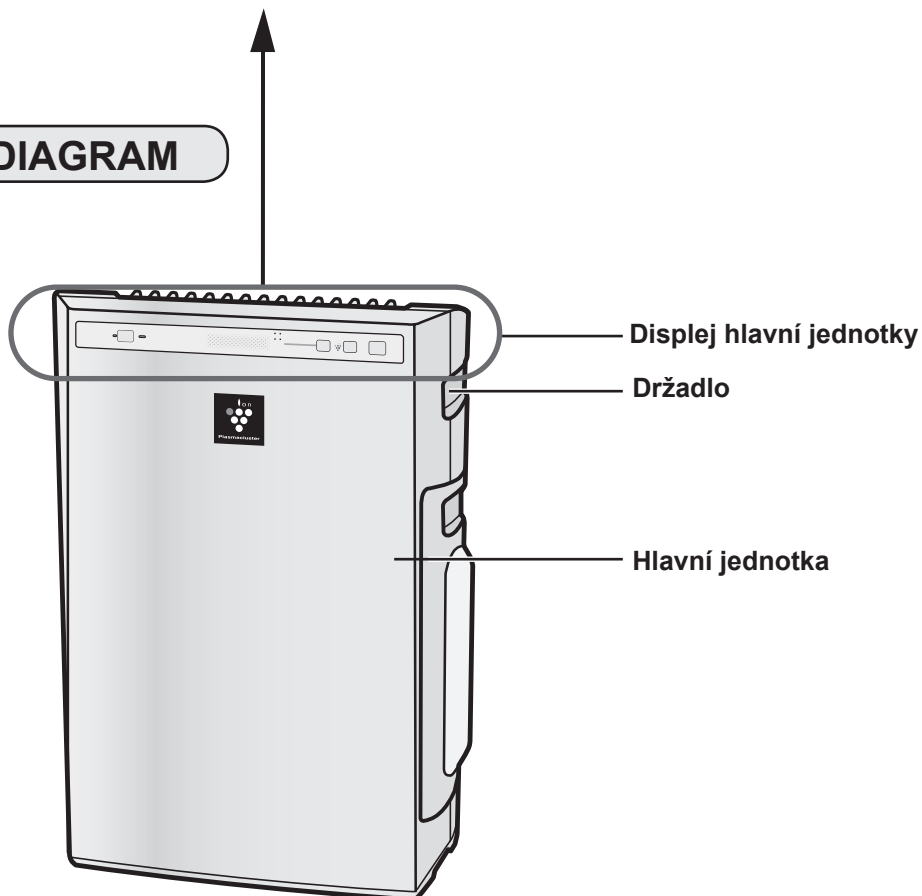



## OBSAHUJE

- Návod k obsluze

## ZADNÍ ČÁST

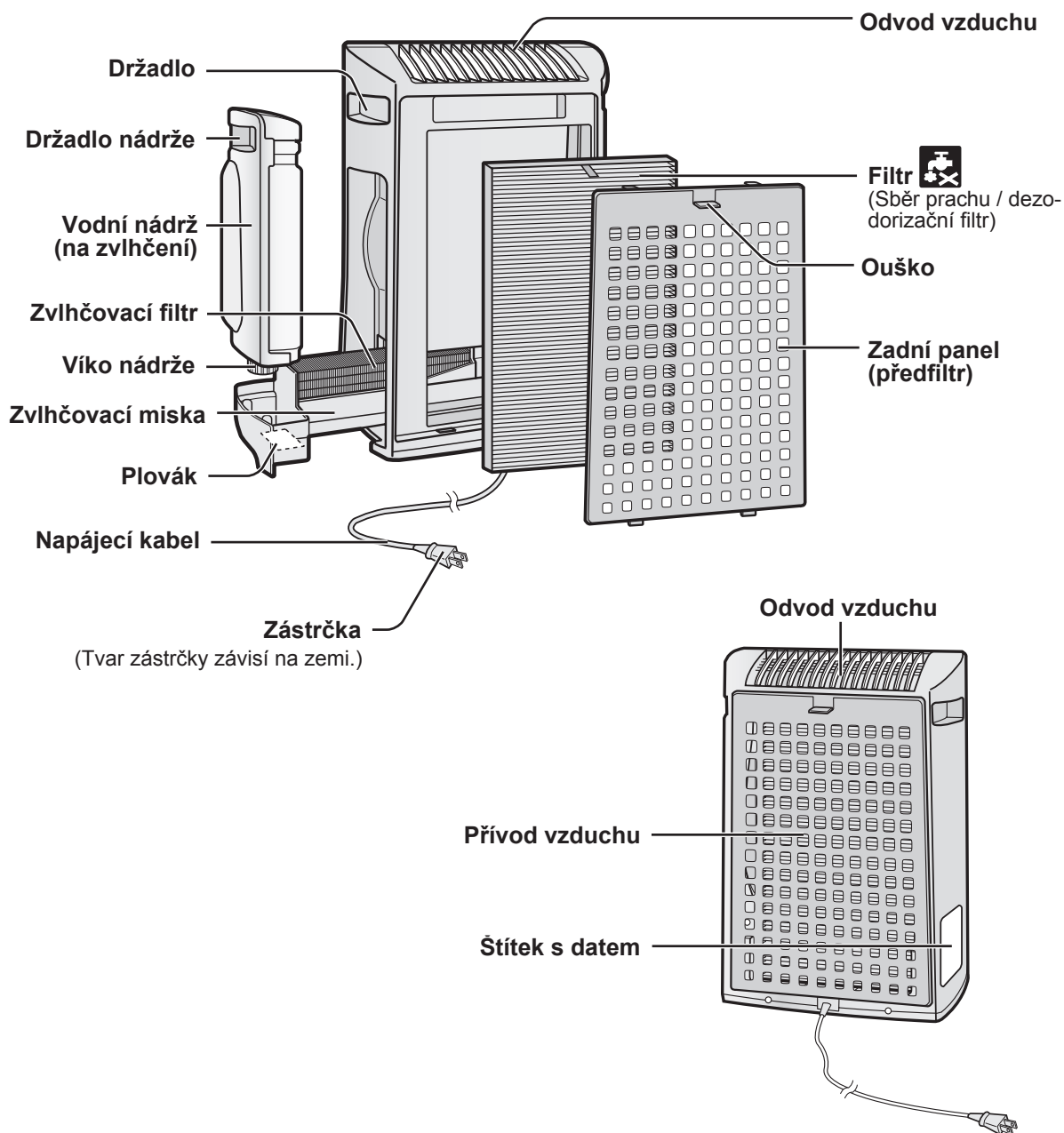

## INSTALACE FILTRU

K udržení kvality filtru je instalován v hlavní jednotce a zabalen v umělohmotném sáčku. Nezapomeňte před prvním použitím přístroje vyjmout filtr z umělohmotného sáčku.

### 1 Vyjmutí filtru

- 1 **Odstraňte zadní panel.**  
Zatáhněte za ouško v horní části zadního panelu.

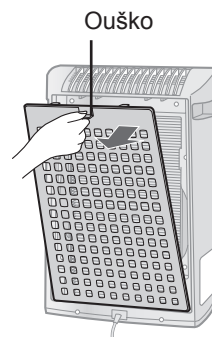

- 2 **Odstraňte filtr z umělohmotného sáčku.**

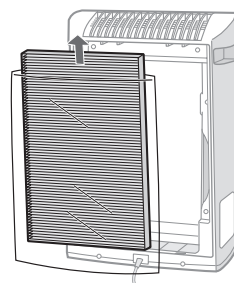

### 2 Instalace filtru

- 1 **Vložte filtr do hlavní jednotky.**  
Neinstalujte filtr v opačném směru, jinak stroj nebude pracovat správně.

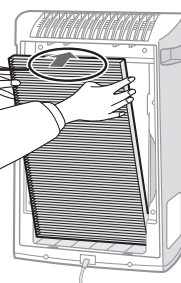
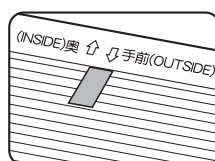

- 2 **Dejte opět zadní panel na hlavní jednotku.**

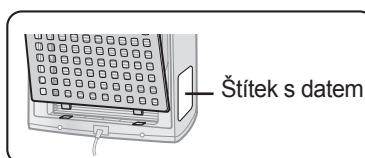

- 3 **Vyplňte na štítku s datem počáteční datum používání.**

Datum použijte jako pomůcku k zjištění, kdy byste měli vyměnit filtr.

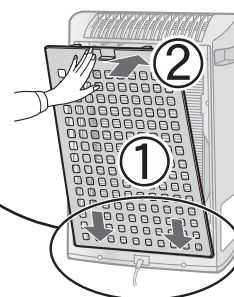

# DOPLNĚNÍ VODNÍ NÁDRŽE

Přístroj se může používat v režimu čistého vzduchu bez toho, abyste dali do vodní nádrže vodu. Chcete-li použít režim zvlhčení, musíte dát do vodní nádrže vodu.

**1** Odstraňte vodní nádrž odjištěním vrchu.

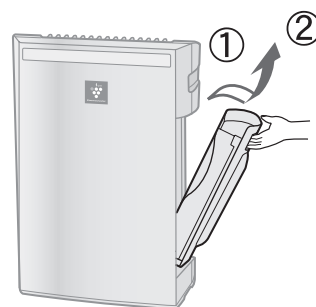

**2** Odstraňte víko vodní nádrže a opatrně naplňte vodní nádrž vodou z vodovodního kohoutku.

Každý den vyměňte vodu ve vodní nádrži čistou vodou z vodovodního kohoutku.



**3** Po naplnění bezpečně utáhněte víko nádrže.

- Zkontrolujte, neuniká-li voda.
- Nezapomeňte otřít všechny zbytky vody na zevnějšíku vodní nádrže.
- Při přenášení vodní nádrže ji držte oběma rukama tak, aby otvor vodní nádrže směřoval nahoru.



**4** Vložte zpět vodní nádrž do přístroje.

Je-li vodní nádrž správně nainstalována, horní západka zaklapne na své místo.

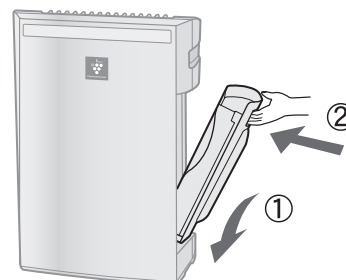

## UPOZORNĚNÍ

- Přístroj nevystavujte vlivu vody. Mohlo by to způsobit zkrat a/nebo elektrický výboj.
- Nepoužívejte horkou vodu (40 °C), chemické látky, aromatické látky, špinavou vodu ani jiné poškozující látky, jinak by mohlo dojít k deformaci a/nebo závadě.
- Používejte jen čerstvou vodu z vodovodního kohoutku. Používáním jiných zdrojů vody byste mohli pomoci množení plísní, hub a/nebo bakterií.

## PROVOZ HLAVNÍ JEDNOTKY

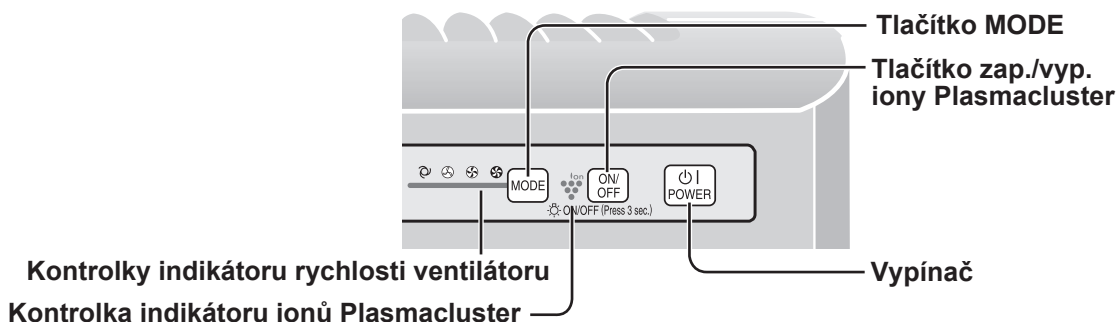

Při obsluze vyberte buď režim vlhkosti, nebo režim čistého vzduchu.

Režim vlhkosti: naplňte vodní nádrž. (Viz CZ-10)

Režim čistého vzduchu: vypustte vodní nádrž a zvlhčovací misku.



### Vypínač

- Stiskněte k spuštění provozu (krátké pípnutí) a zastavení provozu (dlouhé pípnutí)
- Kontrolka indikátoru Plasmacluster a kontrolka indikátoru rychlosti ventilátoru se zapnou/vypnou.
- Nebyl-li odpojen napájecí kabel, provoz začne v posledním režimu, ve kterém byl přístroj spuštěn.

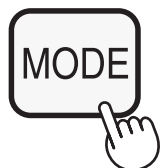

### Tlačítko MODE

- Stiskněte tlačítko MODE k vybrání požadované rychlosti ventilátoru. Kontrolky indikátoru zobrazí aktuálně vybranou rychlost ventilátoru.
- Režim provozu se dá přepnout podle níže uvedeného popisu.

#### AUTOM. provoz

Rychlost ventilátoru se automaticky přepne (mezi nastavením VYSOKÁ a NÍZKÁ) v závislosti na množství nečistot ve vzduchu. Senzory detekují nečistoty kvůli efektivnímu čištění vzduchu.

#### NÍZKÝ provoz

Přístroj bude pracovat potichu pomocí minimálního přívodu vzduchu.

#### MAX. provoz

Přístroj bude pracovat s maximální rychlostí ventilátoru.

#### STŘED. provoz

Přístroj bude pracovat se středně velkou rychlostí ventilátoru.



### Tlačítko zap./vyp. iony Plasmacluster

Stiskněte tlačítko zap./vyp. iony Plasmacluster pro zapnutí a vypnutí režimu ionů Plasmacluster. Když je zapnut režim ionů Plasmacluster, zapne se kontrolka indikátoru ionů Plasmacluster (modrá).

# PÉČE A ÚDRŽBA

K udržení optimálního výkonu této čističky vzduchu musíte přístroj pravidelně čistit, včetně senzoru a filtrů.

Při čištění přístroje ho nezapomeňte nejdříve odpojit z elektrické zásuvky a se zástrčkou nikdy nemanipulujte mokřima rukama. Jinak může dojít k elektrickému zkratu a/nebo poranění osoby.

## KONTROLKA INDIKÁTORU FILTRU

**Údržbový cyklus** Po 720 hodinách používání  
(30 dní × 24 hodin = 720)

Kontrolka indikátoru filtru bude svítit, abyste nezapomněli vykonat údržbu zadního panelu, senzorů a zvlhčovacího filtru. Kontrolka indikátoru se zapne přibližně po 720 hodinách používání.

**Po vykonání údržby resetujte indikátor filtru.**

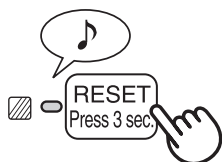

- 1** Zapojte přístroj a zapněte jej.
- 2** Asi 3 sekundy podržte stisknuté tlačítko RESET.
  - Kontrolka indikátoru filtru zhasne.
  - Dokonce i když je kontrolka indikátoru filtru už vypnuta, musíte stisknout tlačítko RESET, abyste resetovali časovač údržby.

## ZADNÍ PANEL A SENZORY

**Údržbový cyklus** Vždy, když se na přístroji nahromadí prach, nebo každé 2 měsíce

Pomocí příslušenství k vysavači nebo podobného nástroje jemně odstraňte prach z otvoru senzoru a zadního panelu.

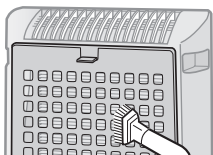
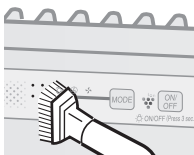

<Když je na zadním panelu těžce odstranitelná nečistota>

- 1** Je-li na zadním panelu těžce odstranitelná nečistota, namočte zadní panel do vody s malým množstvím kuchyňského čisticího prostředku. (přibl. 10 min.)  
(Při umývání se vyhněte drsnějšímu kartáčování zadního panelu.)
- 2** Opakovaně opláchněte zadní panel čistou vodou, abyste odstranili zbytky roztoku.
- 3** Nechte filtr vysušit, aby se odstranila přebytečná voda.

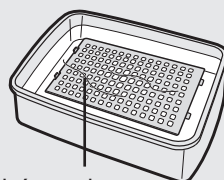

Zadní panel

# PÉČE A ÚDRŽBA

## VODNÍ NÁDRŽ

**Údržbový cyklus** Každý den, když zvlhčujete

Opláchněte vnitřek nádrže, nechte vevnitř trochu vlažné vody, zavřete pevně víko nádrže a zatřepte nádrž. K čištění vnitřku nádrže můžete použít jemné čisticí prostředky, ale čisticí prostředek musíte zředit a nádrž musíte pořádně opláchnout, abyste odstranili všechny zbytky čisticího prostředku.

(Vodní nádrž není vhodná do myčky nádobí.)

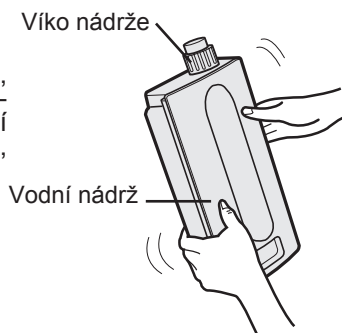

## JEDNOTKA

**Údržbový cyklus** Vždy, když se na přístroji nahromadí prach, nebo každé 2 měsíce

Abyste na přístroji zabránili výskytu špíny nebo skvrn, pravidelně jej čistěte. Necháte-li skvrny tak, může být jejich odstranění v budoucnosti náročné.

### **Vytřete suchým jemným hadříkem**

Při těžce odstranitelných skvrnách nebo špíně použijte jemný hadřík namočený v teplé vodě.

### **Nepoužívejte prchavé látky**

Benzen, ředidlo, nebo leštící prášek mohou poškodit povrch.

### **Nepoužívejte čisticí prostředky**

Přísady čisticích prostředků mohou poškodit přístroj.

# ZVLHČOVACÍ MISKA

Údržbový cyklus 1 měsíc

To, jak často je třeba vykonávat údržbu, závisí na tvrdosti vody. Při vyjímání nebo čištění misky zabraňte vylití vody.

## 1 Vyberte vodní nádrž a zvlhčovací misku.

Nejdřív odjistěte vodní nádrž a pak vyberte misku. Při vytahování zvlhčovací misky použijte obě ruce, abyste zabránili vylití vody.

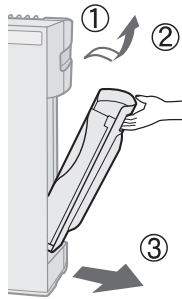

## 2 Vyjměte ze zvlhčovací misky zvlhčovací filtr. Odstraňte nahromaděnou vodu pomalým nakloněním zvlhčovací misky.

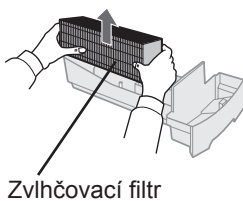

Zvlhčovací filtr



Zvlhčovací miska

## 3 Opláchněte vlažnou vodou vnitřek zvlhčovací misky, abyste odstranili nečistoty.

- Nevybírejte polystyrénový plovák.
- Těžce dosažitelné části vyčistěte špičatým vatovým tamponem nebo zubním kartáčkem.

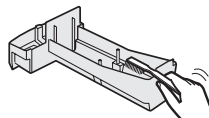

Když je těžké odstranit zbytky vody

## 1 Naplňte do poloviny vlažnou vodou zvlhčovací misku, přidejte malé množství jemného kuchyňského čistícího prostředku a nechte asi 30 minut odmočit.

Zředte čistící prostředek podle pokynů na nádobě.

Těžce dosažitelné části vyčistěte špičatým vatovým tamponem nebo zubním kartáčkem.

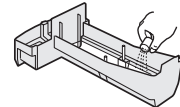

## 2 Opláchněte vlažnou vodou zvlhčovací misku.

- Oplachujte, dokud se neodstraní všechny zbytky čistícího prostředku.
- Nedostatečné opláchnutí může způsobit zápach čistícího prostředku nebo změny v tvaru/barvě hlavní jednotky.

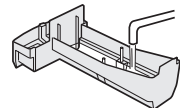

### UPOZORNĚNÍ

- K čištění zvlhčovací misky použijte jen jemné kuchyňské čistící prostředky. Používáním neoznačených chemikálií, nebo čistících prostředků můžete způsobit deformaci, ztrátu lesku, prasknutí (únik vody).

Vypadne-li polystyrénový plovák, dejte jej zpátky vložením oušek plováku do otvorů ve zvlhčovací misce tak, jak je to zobrazeno na diagramu.

② Vložte do otvoru ouško plováku.

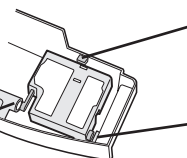

① Vložte plovák pod toto ouško.

③ Vložte do otvoru ouško na druhé straně plováku.

# PÉČE A ÚDRŽBA

Při čištění přístroje ho nezapomeňte nejdřív odpojit z elektrické zásuvky a se zástrčkou nikdy nemanipulujte mokřkýma rukama. Jinak může dojít k elektrickému zkratu a/nebo poranění osoby.

## ZVLHČOVACÍ FILTR

### Údržbový cyklus

Jednou měsíčně nebo svítí-li kontrolka indikátoru filtru.

To, jak často je třeba vykonávat údržbu, závisí na tvrdosti vody a množství nečistot v používané vodě; čím je voda tvrdší, tím častěji musíte vodní kámen odstraňovat.

Při čištění filtru si dejte pozor, abyste nevylili vodu.

**1 Vyndejte vodní nádrž a zvlhčovací misku.** (Viz CZ-11)

**2 Vyberte zvlhčovací filtr ze zvlhčovací misky.**

Dejte si pozor, abyste nevylili vodu ze zvlhčovací misky.

**3 Příprava roztoku na odstraňování vodního kamene.**

K odstraňování vodního kamene se používá kyselina citrónová (dostupná v některých drogeriích nebo lékárnách) nebo 100% citrónová šťáva. Vyberte si, co budete používat a připravte roztok pro odstraňování vodního kamene.

#### <Při použití kyseliny citrónové>

Rozpusťte ve vhodné nádobě 3 čajové lžičky kyseliny citrónové a 2 1/2 šálku vlažné vody a dobře promíchejte.

#### <Při použití citrónové šťávy>

Pro odstraňování vodního kamene můžete použít 100% citrónovou šťávu. Použijte jen 100% citrónovou šťávu bez dužiny (v případě potřeby šťávu přecedte). Dejte 1/4 šálku citrónové šťávy a 3 šálky vlažné vody do nádoby, která je dostatečně velká na to, aby se do ní vměstnal zvlhčovací filtr, a dobře promíchejte.

**4 Před čištěním zvlhčovacího filtru jej nechte 30 minut namočit v roztoku.**

Používáte-li citrónovou šťávu, doporučujeme filtr namáčet déle než při kyselině citrónové.

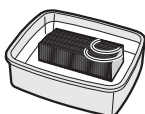

**5 Opakovaně opláchněte vlažnou vodou zvlhčovací filtr, abyste odstranili všechny zbytky roztoku.**

Nedostatečné opláchnutí může způsobit zápach a ovlivnit výkon a/nebo vzhled přístroje.

\*Zvlhčovací filtr nedrhněte, jen jej opláchněte jemně pod vlažnou vodou.

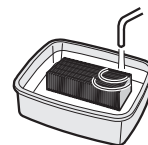

**6 Připojte zvlhčovací filtr k zvlhčovací misce a vyměňte zvlhčovací misku v přístroji.**

•Zvlhčovací filtr není potřeba nasměrovat na žádnou konkrétní polohu (vpřed/vzad, nahoru/dolů)

•Nebudete-li přístroj delší dobu používat, pořádně před výměnou vysušte zvlhčovací filtr.

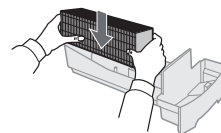

**7 Zapojte přístroj do elektrické zásuvky, zapněte jej a na resetování na displeji stiskněte a podržte po dobu 3 sekund tlačítko resetování filtru.**

Na povrchu zvlhčovacího filtru se mohou formovat červeno-hnědé nebo bílé nánosy. Tyto nečistoty (vodní kámen a pod.) vznikají vlivem nečistot obsažených ve vodě z vodovodního kohoutku; toto není vada. Je-li zvlhčovací filtr úplně pokryt bílými nánosy, vyměňte jej.

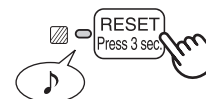



# POKYNY K VÝMĚNĚ FILTRU

**Životnost filtru se liší v závislosti na prostředí v místnosti, používání a umístění přístroje.**

**Přetrvávají-li prach nebo pachy, měli byste vyměnit filtr.**

(Viz část „Pročtěte si tuto příručku před zahájením obsluhy své nové čističky vzduchu“)

## Pomůcka pro načasování výměny filtru

- Následující životnost filtru a doba výměny jsou založeny na základě kouření 5 cigaret denně a snížení sběrného/dezodorizačního výkonu o polovinu v porovnání s novým filtrem.

Je-li výrobek používán v podmínkách podstatně horších než je běžné používání v domácnosti, doporučujeme měnit filtr ještě častěji.

- |                                     |                              |
|-------------------------------------|------------------------------|
| • Sběr prachu / dezodorizační filtr | ..... Asi 2 roky po otevření |
| • Zvlhčovací filtr                  | ..... Asi 1 rok po otevření  |

## VÝMĚNA FILTRU

**1** Prohlédněte si stránky CZ-6, 7 a CZ-11, 12 pro pokyny k instalaci filtru při jeho výměně.

**2** Vyplňte na štítku s datem počáteční datum používání.

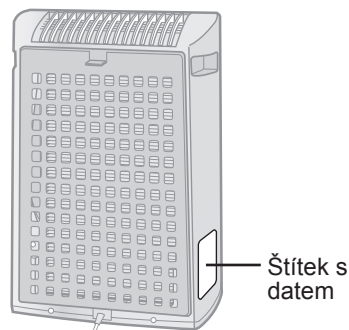

## Náhradní filtry

Model: FZ-Y30SFE

- Sběr prachu / dezodorizační filtr: 1 jednotka

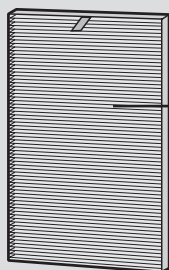

Sběr prachu / dezodorizační filtr

Model: FZ-Y30MFE

- Zvlhčovací filtr: 1 jednotka

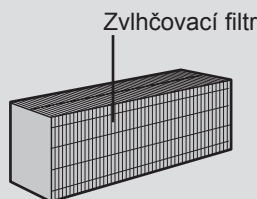

Nákup náhradního filtru konzultujte se svým prodejcem.

## Likvidace filtru

Vybraný filtr zlikvidujte v souladu s místními zákony a nařízeními.

Materiály sběrného prachového filtru / dezodorizačního filtru:

- Filtr: polypropylén
- Rám: polyester

• Dezodorizér: aktivní uhlí

Materiály zvlhčovacího filtru:

- umělé hedvábí, polyester

# ŘEŠENÍ PROBLÉMŮ

Před zavoláním na servis si prosím projděte níže uvedenou tabulku Řešení problémů, jelikož problémem nemusí být porucha přístroje.

SYMPTOM	NÁPRAVA (není závada)
<b>Pachy a kouř se neodstraňují.</b>	<ul style="list-style-type: none"> <li>Zdají-li se vám filtry velmi špinavé, vyčistěte je, nebo je vyměňte. (Viz CZ-9, CZ-14)</li> </ul>
<b>Měřič čistoty svítí zeleně, dokonce i když je vzduch špinavý.</b>	<ul style="list-style-type: none"> <li>Vzduch může být špinavý v době, kdy byl přístroj připojen. Odpojte přístroj, počkejte jednu minutu a pak přístroj opět zapojte.</li> </ul>
<b>Měřič čistoty svítí oranžově nebo červeně, dokonce i když je vzduch čistý.</b>	<ul style="list-style-type: none"> <li>Jsou-li otvory prachového senzoru špinavé nebo ucpané, může se tím ovlivnit činnost senzoru. Jemně očistěte prachové senzory. (Viz CZ-9)</li> </ul>
<b>Z přístroje je slyšet klepání nebo tikot.</b>	<ul style="list-style-type: none"> <li>Když přístroj generuje iony Plasmacluster, může z něj být slyšet klepání nebo tikot.</li> </ul>
<b>Vypouštěný vzduch zapáchá.</b>	<ul style="list-style-type: none"> <li>Zkontrolujte, není-li filtr silně znečištěn.</li> <li>Vyčistěte nebo vyměňte filtr.</li> <li>Čističky vzduchu Plasmacluster emitují stopové množství ozonu, který může způsobovat zápach.</li> </ul>
<b>Přístroj nefunguje, je-li ve vzduchu cigaretový kouř.</b>	<ul style="list-style-type: none"> <li>Je přístroj instalován na místě, kde je pro senzor těžké detekovat cigaretový kouř?</li> <li>Jsou otvory prachového senzoru zablokované nebo ucpané? (V takovém případě vyčistěte otvory.) (Viz CZ-9)</li> </ul>
<b>Svítí kontrolka indikátoru filtru.</b>	<ul style="list-style-type: none"> <li>Po výměně filtrů připojte napájecí kabel k zásuvce a stiskněte tlačítko resetování filtru. (Viz CZ-9)</li> </ul>
<b>Měřič čistoty je vypnut.</b>	<ul style="list-style-type: none"> <li>Zkontrolujte, je-li nastaven režim vypnutí kontrolky. Je-li to tak, stiskněte tlačítko ovládání kontrolky k aktivaci kontrolky indikátoru. (Viz CZ-10)</li> </ul>
<b>Kontrolka indikátoru režimu vlhkosti nesvítí, je-li nádrž prázdná.</b>	<ul style="list-style-type: none"> <li>Zkontrolujte polystyrénový plovák, není-li špinavý. Vyčistěte zvlhčovací misku. Ujistěte se, nachází-li se přístroj na rovném povrchu.</li> </ul>
<b>Hladina vody v nádrži se nesnižuje, nebo se snižuje pomalu.</b>	<ul style="list-style-type: none"> <li>Zkontrolujte, jsou-li zvlhčovací miska a vodní nádrž správně nainstalovány. Zkontrolujte zvlhčovací filtr.</li> <li>Je-li filtr silně zanesen, vyčistěte jej, nebo jej vyměňte. (Viz CZ-11, CZ-12, CZ-13)</li> </ul>
<b>Kontrolky na měřiči čistoty často mění barvu.</b>	<ul style="list-style-type: none"> <li>Kontrolky měřiče čistoty automaticky mění barvu tak, jak se pomocí prachového senzoru a senzoru pachů detekují nečistoty.</li> </ul>
<b>Blikání kontrolky indikátoru rychlosti ventilátoru „“.</b>	<ul style="list-style-type: none"> <li>Porucha motoru ventilátoru</li> <li>Vypněte přístroj pro zrušení zobrazení chyb, počkejte jednu minutu, a pak jej znovu zapněte.</li> </ul>

# TECHNICKÉ ÚDAJE

Model		KC-930E		
Napájení		220 – 240 V 50/60 Hz		
Režim rychlosti ventilátoru	Nastavení rychlosti ventilátoru	MAX	STŘED.	NIŽŠÍ
	Jmenovitý výkon	27 W	13 W	4,5 W
	Rychlost ventilátoru	180 m <sup>3</sup> /hodinu	126 m <sup>3</sup> /hodinu	60 m <sup>3</sup> /hodinu
	Zvlhčení	350 ml/hodinu	250 ml/hodinu	140 ml/hodinu
Doporučovaná velikost místnosti		~21 m <sup>2</sup> *1		
Doporučovaná velikost místnosti pro velmi husté iony Plasmacluster		~17 m <sup>2</sup> *2		
Kapacita vodní nádrže		2,1 l		
Senzor		Pachový senzor		
Typ filtru		Sběr prachu / dezodorizační filtr		
Délka kabelu		2,0 m		
Rozměry		375 mm (Š) x 205 mm (H) x 535 mm (V)		
Hmotnost		6,1 kg		

\*1 Velikost místnosti, která je vhodná k provozu přístroje s maximální rychlostí ventilátoru.  
•Označuje prostor, ve kterém se může do 30 minut odstranit určité množství prachových částic (JEM1467).

\*2 Velikost místnosti, ve středu které se dá na kubický centimetr naměřit 7000 ionů (ve výšce přibližně 1,2 metru od země), když je výrobek umístěn vedle zdi a běží na maximální výkon.

## Spotřeba energie v pohotovostním režimu

Aby mohly být během toho, když je napájecí kabel zapojen do elektrické zásuvky, obsluhovány elektrické obvody, spotřebuje tento výrobek asi 0,9 W energie v pohotovostním režimu.  
Nepoužíváte-li přístroj, odpojte pro šetření energie napájecí kabel.

**Třída HEPA filtru podle EN 1822 je H10.**



Pozor: Výrobek je označen tímto symbolem. Ten znamená, že elektrická a elektronická zařízení nepatří do běžného domovního odpadu. Tyto výrobky odevzdávejte do samostatných sběrných systémů.

## A. Informace o likvidaci pro uživatele (domácnosti)

### 1. V zemích Evropské unie

Pozor: Toto zařízení nelikvidujte v běžných odpadkových koších!

Použitě elektrické a elektronické vybavení je třeba likvidovat samostatně a v souladu s legislativou, která vyžaduje řádnou likvidaci, obnovení a recyklaci použitého elektrického a elektronického vybavení.

Na základě dohody členských států mohou domácnosti v zemích Evropské unie vrátit použité elektrické a elektronické vybavení v určených sběrnách zdarma\*. V některých zemích\* od vás může místní prodejce odebrat zdarma použitý výrobek, pokud zakoupíte nový podobný.

\*) Další podrobnosti vám sdělí orgány místní správy.

Pokud použité elektrické nebo elektronické vybavení obsahuje baterie nebo akumulátory, zlikvidujte je předem samostatně v souladu s místními vyhláškami.

Řádnou likvidací tohoto výrobku pomáháte zajistit, že bude odpad vhodným způsobem zlikvidován, obnoven a recyklován a zabráníte tak možnému poškození životního prostředí a zdraví obyvatel, ke kterému by mohlo dojít v případě nesprávné likvidace.

### 2. V ostatních zemích mimo Evropskou unii

Chcete-li tento výrobek zlikvidovat, obraťte se na místní správní orgány, které vás seznámí s vhodnou metodou likvidace.

## B. Informace o likvidaci pro podnikatelské subjekty

### 1. V zemích Evropské unie

Chcete-li zlikvidovat výrobek, který je používán pro podnikatelské účely:

Obraťte se na prodejce SHARP, který vás informuje o odebrání výrobku. Odebrání a recyklace mohou být zpoplatněny. Malé výrobky (a malá množství) mohou odebírat místní sběrný odpad.

### 2. V ostatních zemích mimo Evropskou unii

Chcete-li tento výrobek zlikvidovat, obraťte se na místní správní orgány, které vás seznámí s vhodnou metodou likvidace.

# Poznámky

---

## Prečítajte si túto príručku pred začatím obsluhy svojej novej čističky vzduchu

Niektoré pachy absorbované filtrom sa môžu rozložiť, vylúčiť cez odvod vzduchu a spôsobiť ďalšie pachy. V závislosti od prostredia, v ktorom sa prístroj používa, najmä keď sa výrobok používa v prostrediach podstatne horších ako je bežné používanie v domácnosti, môžu byť tieto pachy v krátkom čase intenzívnejšie ako sa očakáva.

V takom prípade odporúčame nákup voliteľného náhradného filtra.

### POZNÁMKA

- Čistička vzduchu je navrhnutá tak, aby odstraňovala prach a pachy rozptýlené vo vzduchu, ale nie škodlivé plyny (napríklad oxid uhoľnatý obsiahnutý v cigaretovom dyme). Ak sa zdroj zápachu stále nachádza v miestnosti, čistička vzduchu nemôže pach odstrániť úplne (napríklad pachy zo stavebných materiálov a pachy zvierat).
- Keď fajčíte, odporúčame vám na chvíľu trochu otvoriť okno, aby ste zabezpečili ventiláciu.

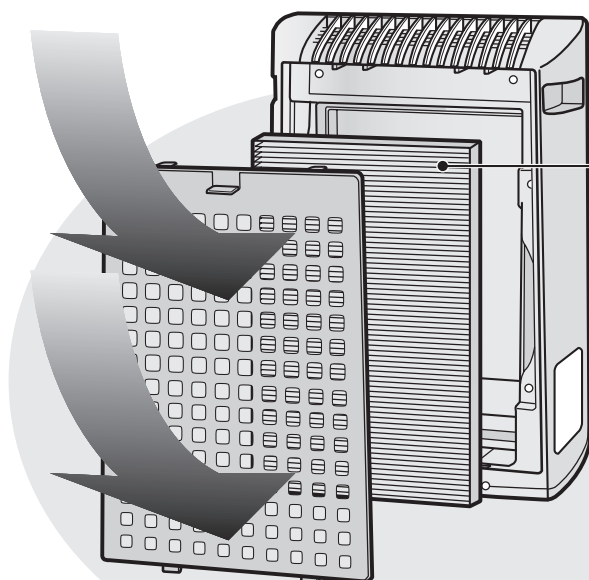

Zber prachu / deodorizačný filter

Prvky odstránené filtrom

#### Prach

peľ, prach, častičky cigaretového dymu, pach zvierat

#### Pach

pach cigaretového dymu, pach v domácnosti (záchod / odpadky / zvieratá, a pod.)

## FUNKCIE

### Technológia „Plasmacluster“

Technológia Plasmacluster používa plazmový výboj na produkciu a uvoľňovanie rovnakých pozitívnych a negatívnych iónov ako sú tie, ktoré sa nachádzajú v prírode („ióny Plasmacluster“). Toto je unikátna technológia čistenia vzduchu od spoločnosti SHARP CORPORATION na rozloženie a deaktiváciu potenciálnych alergénov, ako sú fekálne látky alebo telá vzduchových roztočov\*<sup>1</sup>, vírusov\*<sup>2</sup>, plesní a baktérií\*<sup>3</sup> rozptýlených vo vzduchu a bol otestovaný nezávislými organizáciami v Japonsku, ako aj v zámorí. Keď je vo vzduchu vysoká koncentrácia iónov Plasmacluster, odstráni sa pach cigaretového dymu zachyteného v záclonách alebo pohovkách asi za 80 minút\*<sup>4</sup>, a keď zavesíte oblečenie na miesto vystavené priamemu pôsobeniu prístroja generujúceho ióny Plasmacluster, pach potu sa za jednu noc (asi 6 hodín) zníži na takmer nepatrnú úroveň.

\*1 Graduate School of Advanced Sciences of Matter, Hiroshima University, Japonsko

Meranie účinku na potenciálne alergény vzduchových roztočov v (13 m<sup>2</sup>)

\*2 Retroscreen Virology, Ltd., London, UK

Meranie množstva vírusov odstráneného zo vzduchu v škatuli s objemom 1 m<sup>3</sup>

\*3 Ishikawa Health Service Association, Japonsko

Meranie plesní a baktérií vo vzduchu so vzorkou vzduchu (13 m<sup>2</sup>)

\*4 Japan Spinners Inspecting Foundation, Japonsko

Odhad deodorizačného efektu na pachové častice v oblečení

## OBSAH

### DÔLEŽITÉ BEZPEČNOSTNÉ POKYNY .. SK-2

- VÝSTRAHA ..... SK-2
- UPOZORNENIA TÝKAJÚCE SA PREVÁDZKY ..... SK-3
- POKYNY K INŠTALÁCII ..... SK-3
- SMERNICE TÝKAJÚCE SA FILTRA ..... SK-3

### NÁZVY ČASTÍ ..... SK-4

- DISPLEJ HLAVNEJ JEDNOTKY ..... SK-4
- ILUSTRAČNÝ DIAGRAM ..... SK-4
- OBSAHUJE ..... SK-5
- ZADNÁ ČASŤ ..... SK-5

### PRÍPRAVA ..... SK-6

- INŠTALÁCIA FILTRA ..... SK-6
- DOPLNENIE VODNEJ NÁDRŽE ..... SK-7

### PREVÁDZKA ..... SK-8

- OBSLUHA HLAVNEJ JEDNOTKY ..... SK-8

### STAROSTLIVOSŤ A ÚDRŽBA ..... SK-9

- KONTROLKA INDIKÁTORA FILTRA ..... SK-9
- ZADNÝ PANEL A SENZORY ..... SK-9
- VODNÁ NÁDRŽ ..... SK-10
- JEDNOTKA ..... SK-10
- ZVLHČOVACIA MISKA ..... SK-11
- ZVLHČOVACÍ FILTER ..... SK-12
- POKYNY K VÝMENE FILTRA ..... SK-13

### RIEŠENIE PROBLÉMOV ..... SK-14

### TECHNICKÉ ÚDAJE ..... SK-15

Ďakujeme vám za zakúpenie čističky vzduchu od spoločnosti SHARP. Prečítajte si, prosím, pozorne tento návod kvôli informáciám o správnom používaní. Pred použitím tohto výrobku si prosím prečítajte časť: „Dôležité bezpečnostné pokyny“.

Po prečítaní tohto návodu ho uschovajte na dostupnom mieste, aby ste doň mohli nahliadnuť aj v budúcnosti.

# DÔLEŽITÉ BEZPEČNOSTNÉ POKYNY

Pri používaní elektrických zariadení by ste mali dodržiavať základné bezpečnostné opatrenia, mimo iné:

**VÝSTRAHA** – na zníženie nebezpečenstva skratu, požiaru, alebo poranenia:

- Pred použitím prístroja si prečítajte všetky pokyny.
- Používajte len zásuvku s napätím 220 – 240 voltov.
- **Prístroj nepoužívajte, ak sú napájací kábel alebo zástrčka poškodené, alebo ak je pripojenie k elektrickej zásuvke uvoľnené.**
- Zo zástrčky odstraňujte pravidelne prach.
- **Do prívodu ani vývodu vzduchu ventilácie nedávajte prsty ani iné cudzie predmety.**
- **Pri vyberaní zástrčky vždy uchopte zástrčku a nikdy neťahajte za kábel.**  
Inak môže vplyvom skratu dôjsť k elektrickému výboju a/alebo požiaru.
- **Nevyberajte zástrčku mokrými rukami.**
- **Nepoužívajte prístroj v blízkosti plynových zariadení ani ohnísk.**
- **Pred čistením prístroja a v prípade, že ho dlhšie nebudete používať, ho odpojte z elektrickej zásuvky.**  
Inak môže vplyvom skratu dôjsť k elektrickému výboju (kvôli zlej izolácii) a/alebo požiaru.
- **Pri dopĺňaní vodnej nádrže, čistení prístroja alebo keď prístroj nepoužívate, nezabudnite ho odpojiť z elektrickej zásuvky. Inak môže dôjsť k elektrickému výboju a/alebo požiaru vplyvom skratu.**
- **Ak je napájací kábel poškodený, musí ho vymeniť výrobca, jeho servisný technik, autorizované servisné stredisko spoločnosti Sharp alebo kvalifikovaná osoba, aby sa zabránilo nebezpečenstvu.**
- Prístroj nepoužívajte, keď používate aerosolové insekticídy, ani v miestnostiach, kde sú vo vzduchu zvyšky oleja, kadidlá, iskry od zapálených cigariet, chemické výpary, ani na miestach, kde je vysoká vlhkosť, ako napríklad kúpeľniach.
- Pri čistení prístroja si dávajte pozor. Korozívne čistiace prostriedky môžu poškodiť vonkajšok prístroja.
- Servis tejto čističky vzduchu môže vykonávať len autorizované servisné stredisko spoločnosti Sharp. Pri výskyte problémov, potrebe nastavenia alebo opravy kontaktujte najbližšie servisné stredisko.
- Pri prenášaní prístroja odstráňte najprv vodnú nádrž a zvlhčovaciu misku a držte prístroj pomocou držiadiel nachádzajúcich sa na oboch stranách.
- Nepite vodu zo zvlhčovacej misky alebo vodnej nádrže.
- Vymeňte každý deň vodu vo vodnej nádrži čerstvou vodou z vodovodného kohútika a pravidelne čistite vodnú nádrž a zvlhčovaciu misku. (Pozrite si strany SK-12 a SK-13). Keď prístroj nepoužívate, vylejte vodu z vodnej nádrže a zvlhčovacej misky. Ak vo vodnej nádrži a/alebo zvlhčovacej miske necháte vodu, môže to spôsobiť plesnivenie, množenie baktérií a zápachy. V ojedinelých prípadoch môžu tieto baktérie nepriaznivo pôsobiť na zdravie.
- Tento prístroj nie je určený na použitie osobami (vrátane detí) so zníženými fyzickými, zmyslovými alebo mentálnymi schopnosťami, alebo nedostatkom skúseností a znalostí, pokiaľ na nich nedohliada osoba zodpovedná za ich bezpečnosť, alebo ak im táto osoba nedala pokyny ohlľadom používania.

Na deti je potreba dohliadať, aby sa zaručilo, že sa so zariadením nebudú hrať.

**POZNÁMKA** – rušenie rádia alebo televízora

Ak táto čistička vzduchu môže spôsobiť rušenie príjmu rádia alebo televízie, pokúste sa opraviť rušenie jedným alebo viacerými nasledujúcimi opatreniami:

- Preorientujte alebo premiestnite príjmovú anténu.
- Zvýšte vzdialenosť medzi prístrojom a rádiovým/televíznym prijímačom.
- Prípojte zariadenie do zásuvky v inom okruhu ako je ten, do ktorého je zapojený prijímač.
- Vyhľadajte pomoc u predajcu alebo skúseného rádiového/televízneho technika.



## UPOZORNENIA TÝKAJÚCE SA PREVÁDZKY

- Neblokujte vstupné a/alebo výstupné otvory ventilácie.
- Nepoužívajte prístroj v blízkosti ani na horúcich predmetoch, ako sú sporáky alebo ohrievače, ani tam, kde môžu prísť do kontaktu s parou.
- Prístroj obsluhujte vždy vo zvislej polohe.
- **Pri prenášaní prístroja ho vždy držte pomocou držiadiel nachádzajúcich sa na oboch stranách.**  
Držaním zadného panelu počas prenášania prístroja by ste mohli spôsobiť jeho demontáž, spadnutie prístroja a mohli by ste sa tak poraniť.
- **Nespúšťajte prístroj bez správnej inštalácie filtrov, vodnej nádrže a zvlhčovacej misky.**
- **Neumývajte ani opätovne nepoužívajte filter.**  
Nielenže tým nezlepšíte výkon filtra, ale môžete tak spôsobiť úraz elektrickým prúdom alebo poruchu.
- **Vonkajšok čistite len jemnou handričkou.**  
Nepoužívajte prchavé látky ani čistiace prostriedky.  
Mohli by ste nimi poškodiť povrch prístroja alebo by mohol prasknúť.  
Tiež by vplyvom toho nemuseli senzory pracovať správne.

## POKYNY K INŠTALÁCII

- Počas prevádzky prístroja ho položte najmenej 2 m od zariadení využívajúcich elektrické vlny, ako sú napríklad televízory, rádiá alebo vlnové hodiny.
- Vyhnite sa používaniu na miestach, kde sa môže prístroj dostať do kontaktu s nábytkom, látkami, alebo inými predmetmi, ktoré by mohli zabrániť vstupu/výstupu vzduchu ventilácie.
- Vyhnite sa používaniu na miestach, kde bude prístroj vystavený kondenzácii alebo veľkým zmenám teploty. (Používajte vo vhodných podmienkach medzi 0 a 35 °C v miestnosti.)  
(Ak sa tomu nedá zabrániť, nechajte prístroj pred jeho zapnutím asi jednu hodinu stáť.)
- **Umiestnite na stabilný povrch s dostatočnou cirkuláciou vzduchu.**  
Keď prístroj umiestnite na oblasť s hrubou kobercovou plochou, môže mierne vibrovať.
- **Prístroj nepoužívajte na miestach, kde sa tvorí masnota alebo olejový dym (napríklad v kuchyni a pod.).**  
Mohol by vplyvom toho prasknúť povrch alebo by senzor nemusel pracovať správne.
- **Prístroj umiestnite asi 30 cm – 60 cm od steny, aby ste zaistili správne prúdenie vzduchu.**  
Časom sa môže stena nachádzajúca sa priamo za výfukom ventilácie zašpiniť. Ak tento prístroj používate dlhšiu dobu na tom istom mieste, pravidelne čistite stenu a chráňte stenu vinylovou pokrývkou alebo niečím podobným, aby sa nezašpinila.

## SMERNICE TÝKAJÚCE SA FILTRA

- Postupujte podľa pokynov v tomto návode, aby ste sa správne starali o filtre a aby ste ich dobre udržovali.  
Používajte len filtre určené na použitie s týmto prístrojom.

# NÁZVY ČASTÍ

## DISPLEJ HLAVNEJ JEDNOTKY

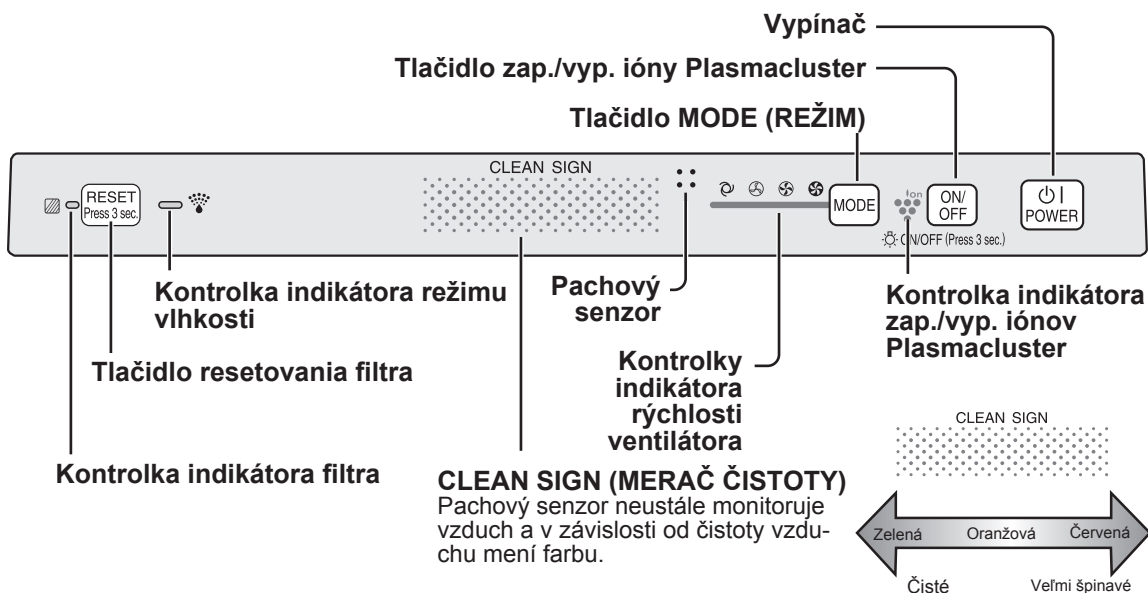

## ILUSTRÁČNÝ DIAGRAM

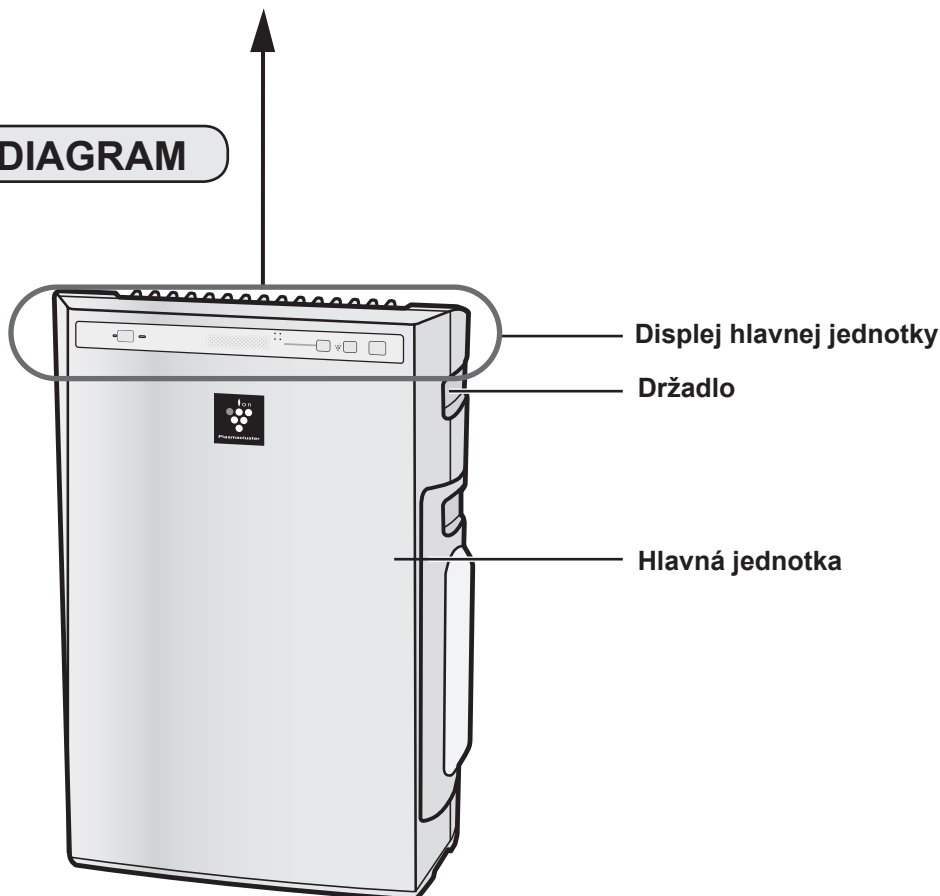

## OBSAHUJE

- Návod na použitie

## ZADNÁ ČASŤ

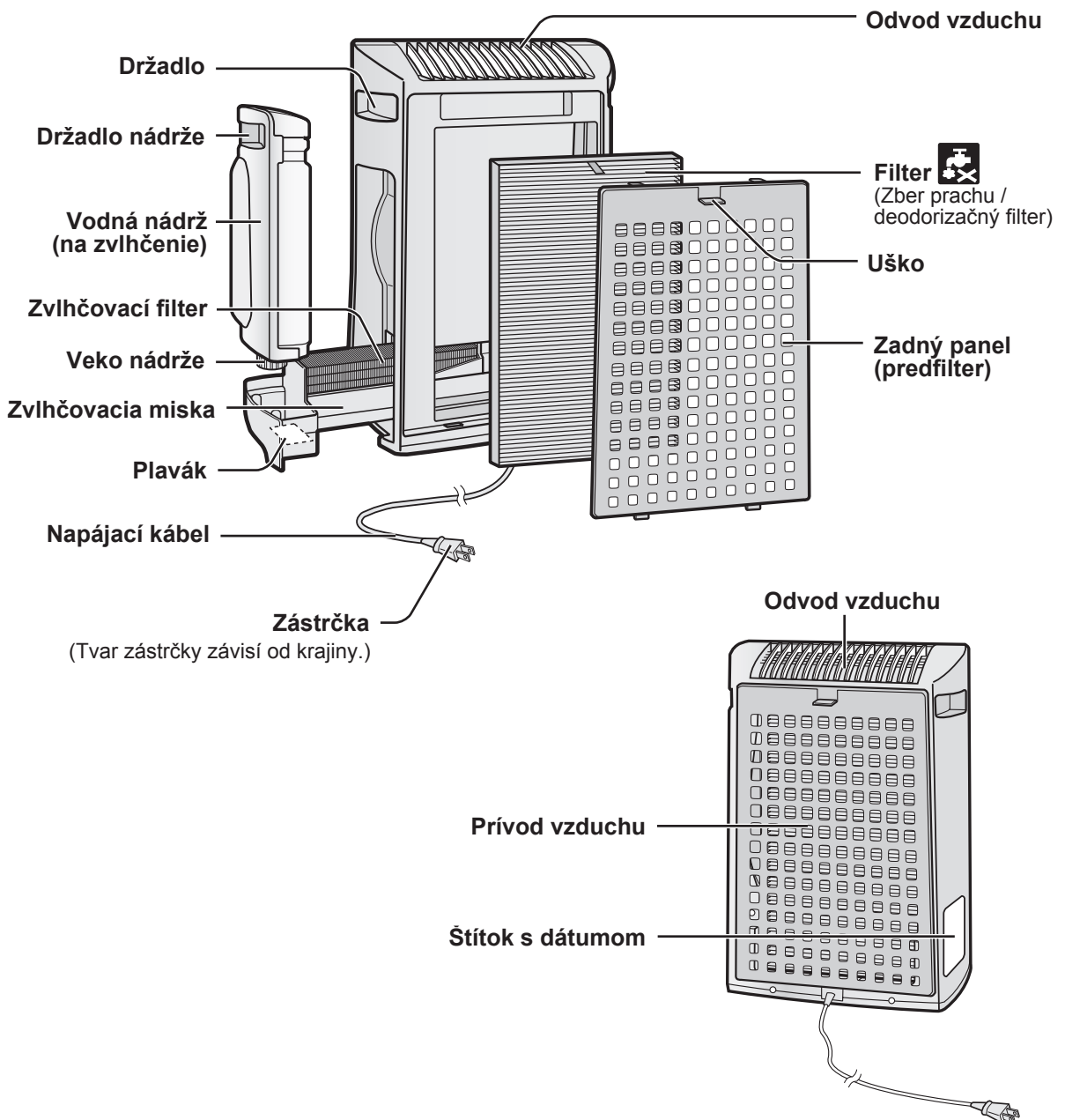

## INŠTALÁCIA FILTRA

Na udržanie kvality filtra je inštalovaný v hlavnej jednotke a zabalený v umelohmotnom vrečku. Nezabudnite pred prvým použitím prístroja vybrať filter z umelohmotného vrečka.

### 1 Vybratie filtra

- 1 Odstráňte zadný panel.  
Potiahnite uško v hornej časti zadného panelu.

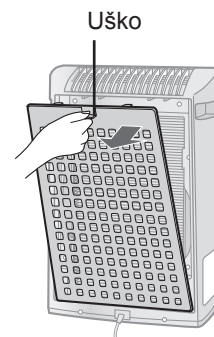

- 2 Odstráňte filter z umelohmotného vrečka.

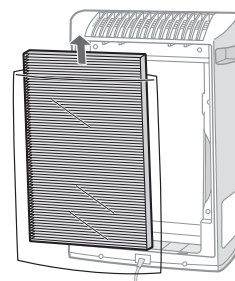

### 2 Inštalácia filtra

- 1 Vložte filter do hlavnej jednotky.  
Neinštalujte filter v opačnom smere, inak stroj nebude pracovať správne.

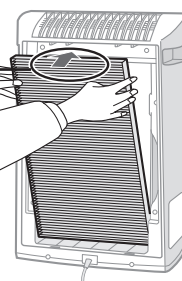
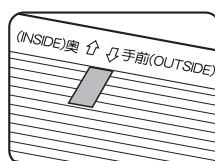

- 2 Dajte opäť zadný panel na hlavnú jednotku.

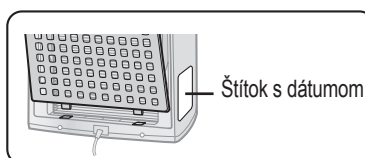

- 3 Vyplňte na štítku s dátumom počiatočný dátum používania.  
Dátum použite ako pomôcku na zistenie, kedy by ste mali vymeniť filter.

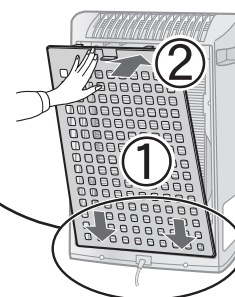

# DOPLNENIE VODNEJ NÁDRŽE

Prístroj sa môže používať v režime čistého vzduchu bez toho, aby ste dali do vodnej nádrže vodu. Keď chcete použiť režim zvlhčenia, musíte dať do vodnej nádrže vodu.

**1** Odstráňte vodnú nádrž odistením vrchu.

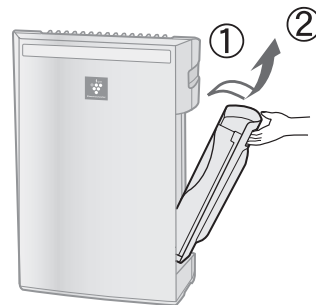

**2** Odstráňte veko vodnej nádrže a opatrne naplňte vodnú nádrž vodou z vodovodného kohútika.

Každý deň vymeňte vodu vo vodnej nádrži čistou vodou z vodovodného kohútika.



**3** Po naplnení bezpečne utiahnite veko nádrže.

- Skontrolujte, či neuniká voda.
- Nezabudnite otrieť všetky zvyšky vody na vonkajšku vodnej nádrže.
- Pri prenášaní vodnej nádrže ju držte oboma rukami tak, aby otvor vodnej nádrže smeroval hore.



**4** Vložte späť vodnú nádrž do prístroja.

Keď je vodná nádrž správne nainštalovaná, horná západka zaklapne na svoje miesto.

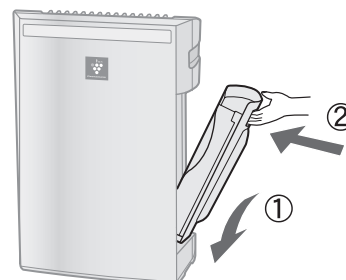

## UPOZORNENIE

- Prístroj nevystavujte vplyvu vody. Mohlo by to spôsobiť skrat a/alebo elektrický výboj.
- Nepoužívajte horúcu vodu (40 °C), chemické látky, aromatické látky, špinavú vodu ani iné poškodzujúce látky, inak by mohlo dôjsť k deformácii a/alebo poruche.
- Používajte len čerstvú vodu z vodovodného kohútika. Používaním iných zdrojov vody by ste mohli pomôcť množeniu plesní, húb a/alebo baktérií.

## OBSLUHA HLAVNEJ JEDNOTKY

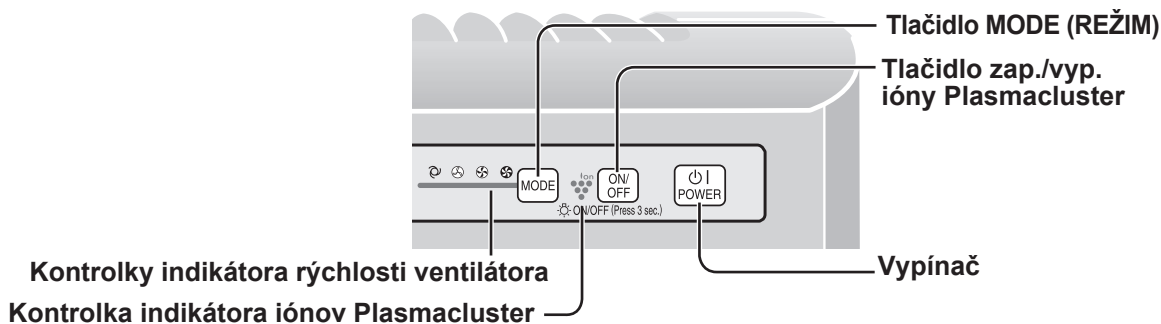

Pri obsluhu vyberte buď režim vlhkosti, alebo režim čistého vzduchu.

Režim vlhkosti: naplňte vodnú nádrž. (Pozrite si stranu SK-10)

Režim čistého vzduchu: vypustíte vodnú nádrž a zvlhčovaciu misku.



### Vypínač

- Stlačte na spustenie prevádzky (krátke pípnutie) a zastavenie prevádzky (dlhé pípnutie)
- Kontrolka indikátora Plasmacluster a kontrolka indikátora rýchlosti ventilátora sa zapnú/vypnú.
- Pokiaľ nebol odpojený napájací kábel, prevádzka začne v poslednom režime, v ktorom bol prístroj spustený.



### Tlačidlo MODE (REŽIM)

- Stlačte tlačidlo MODE (REŽIM) na vybratie požadovanej rýchlosti ventilátora. Kontrolky indikátora zobrazia aktuálne vybranú rýchlosť ventilátora.
- Režim prevádzky sa dá prepnúť podľa nižšie uvedeného opisu.

#### AUTOM. prevádzka

Rýchlosť ventilátora sa automaticky prepne (medzi nastavením VYSOKÁ a NÍZKA) v závislosti od množstva nečistôt vo vzduchu. Sensory detekujú nečistoty kvôli efektívnemu čisteniu vzduchu.

#### NÍZKA prevádzka

Prístroj bude pracovať potichu pomocou minimálneho prívodu vzduchu.

#### MAX. prevádzka

Prístroj bude pracovať s maximálnou rýchlosťou ventilátora.

#### STRED. prevádzka

Prístroj bude pracovať so stredne veľkou rýchlosťou ventilátora.



### Tlačidlo zap./vyp. ióny Plasmacluster

Stlačte tlačidlo zap./vyp. ióny Plasmacluster na zapnutie a vypnutie režimu iónov Plasmacluster. Keď je zapnutý režim iónov Plasmacluster, zapne sa kontrolka indikátora iónov Plasmacluster (modrá).

# STAROSTLIVOSŤ A ÚDRŽBA

Na udržanie optimálneho výkonu tejto čističky vzduchu musíte prístroj pravidelne čistiť, vrátane senzora a filtrov.

Pri čistení prístroja ho nezabudnite najprv odpojiť z elektrickej zásuvky a so zástrčkou nikdy nenarábajte mokrymi rukami. Inak môže dôjsť k elektrickému skratu a/alebo poraneniu osoby.

## KONTROLKA INDIKÁTORA FILTRA

**Údržbový cyklus** Po 720 hodinách používania  
(30 dní × 24 hodín = 720)

Kontrolka indikátora filtra bude svietiť, aby ste nezabudli vykonať údržbu zadného panelu, senzorov a zvlhčovacieho filtra. Kontrolka indikátora sa zapne približne po 720 hodinách používania.

**Po vykonaní údržby resetujte indikátor filtra.**

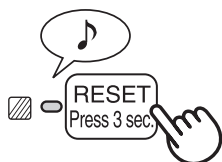

- 1 Zapojte prístroj a zapnite ho.
- 2 Asi 3 sekundy podržte stlačené tlačidlo RESET.
  - Kontrolka indikátora filtra zhasne.
  - Dokonca aj keď je kontrolka indikátora filtra už vypnutá, musíte stlačiť tlačidlo RESET, aby ste resetovali časovač údržby.

## ZADNÝ PANEL a SENZORY

**Údržbový cyklus** Vždy, keď sa na prístroji nahromadí prach alebo každé 2 mesiace

Pomocou príslušenstva k vysávaču alebo podobného nástroja jemne odstráňte prach z otvoru senzora a zadného panelu.

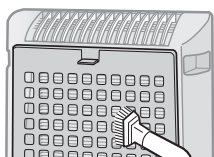
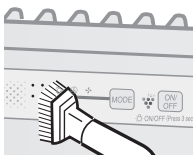

<Keď je na zadnom paneli ťažko odstrániteľná nečistota>

- 1 Keď je na zadnom paneli ťažko odstrániteľná nečistota, namočte zadný panel do vody s malým množstvom kuchynského čistiaceho prostriedku. (pribl. 10 min.) (Pri umývaní sa vyhnite drsnejšiemu kefovaniu zadného panelu.)
- 2 Opakovane opláchnite zadný panel čistou vodou, aby ste odstránili zvyšky roztoku.
- 3 Nechajte filter vysušiť, aby sa odstránila prebytočná voda.

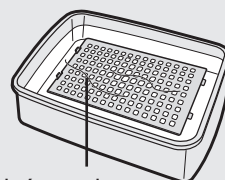

Zadný panel

# STAROSTLIVOSŤ A ÚDRŽBA

## VODNÁ NÁDRŽ

**Údržbový cyklus** Každý deň, keď zvlhčujete

Opláchnite vnútro nádrže, nechajte vo vnútri trochu vlažnej vody, zatvorte pevne veko nádrže a potrepte nádržou. Na čistenie vnútra nádrže môžete použiť jemné čistiace prostriedky, ale čistiaci prostriedok musíte zriediť a nádrž musíte poriadne opláchnuť, aby ste odstránili všetky zvyšky čistiaceho prostriedku.

(Vodná nádrž nie je vhodná do umývačky riadu.)



## JEDNOTKA

**Údržbový cyklus** Vždy, keď sa na prístroji nahromadí prach alebo každé 2 mesiace

Aby ste na prístroji zabránili výskytu špiny alebo škvrn, pravidelne ho čistite. Ak škvrn necháte tak, môže byť ich odstránenie v budúcnosti náročné.

**Vytrite suchou jemnou handričkou.**

Pri ťažko odstrániteľných škvrnách alebo špiny použite jemnú handričku namočenú v teplej vode.

**Nepoužívajte prchavé látky**

Benzén, riedilo, či leštiaci prášok môžu poškodiť povrch.

**Nepoužívajte čistiace prostriedky**

Prísady čistiacich prostriedkov môžu poškodiť prístroj.



# ZVLHČOVACIA MISKA

**Údržbový cyklus 1 mesiac**

To, ako často je treba vykonávať údržbu, závisí od tvrdosti vody. Pri vyberaní alebo čistení misky zabránite vyliatiu vody.

## 1 Vyberte vodnú nádrž a zvlhčovaciu misku.

Najprv odistíte vodnú nádrž a potom vyberte misku. Pri vyťahovaní zvlhčovacej misky použite obidve ruky, aby ste zabránili vyliatiu vody.

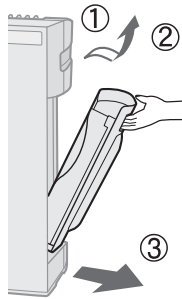

## 2 Vyberte zo zvlhčovacej misky zvlhčovací filter. Odstráňte nahromadenú vodu pomalým naklonením zvlhčovacej misky.

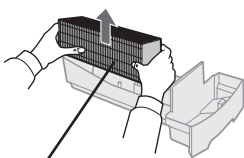

Zvlhčovací filter



Zvlhčovacia miska

## 3 Opláchnite vlažnou vodou vnútro zvlhčovacej misky, aby ste odstránili nečistoty.

- Nevyberajte polystyrénový plavák.
- Ťažko dosiahnuteľné časti vyčistite špicatým vatovým tampónom alebo zubnou kefkou.

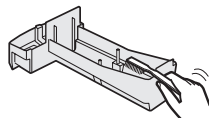

Keď je ťažké odstrániť zvyšky vody

## 1 Naplňte do polovice vlažnou vodou zvlhčovaciu misku, pridajte malé množstvo jemného kuchynského čistiaceho prostriedku a nechajte asi 30 minút odmäčať.

Zriedte čistiaci prostriedok podľa pokynov na nádobe. Ťažko dosiahnuteľné časti vyčistíte špicatým vatovým tampónom alebo zubnou kefkou.

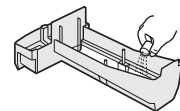

## 2 Opláchnite vlažnou vodou zvlhčovaciu misku.

- Oplachujte, kým sa neodstráni všetky zvyšky čistiaceho prostriedku.
- Nedostatočné opláchnutie môže spôsobiť zápach čistiaceho prostriedku alebo zmeny v tvare/farbe hlavnej jednotky.

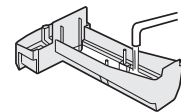

### UPOZORNENIE

- Na čistenie zvlhčovacej misky používajte len jemné kuchynské čistiace prostriedky. Používaním neoznačených chemikálií alebo čistiacich prostriedkov môžete spôsobiť deformáciu, stratu lesku, prasknutie (únik vody).

Ak vypadne polystyrénový plavák, dajte ho späť vložением ušík plaváka do otvorov vo zvlhčovacej miske tak, ako je to zobrazené na diagrame.

② Vložte do otvoru uško plaváka.

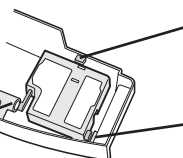

① Vložte plavák pod toto uško.

③ Vložte do otvoru uško na druhej strane plaváka.

# STAROSTLIVOSŤ A ÚDRŽBA

Pri čistení prístroja ho nezapodíajte najprv odpojiť z elektrickej zásuvky a so zástrčkou nikdy nenarábajte mokrými rukami. Inak môže dôjsť k elektrickému skratu a/alebo poraneniu osoby.

## ZVLHČOVACÍ FILTER

**Údržbový cyklus** Raz mesačne alebo keď svieti kontrolka indikátora filtra.

To, ako často je treba vykonávať údržbu, závisí od tvrdosti vody a množstva nečistôt v používanej vode; čím je voda tvrdšia, tým častejšie musíte vodný kameň odstraňovať.

Pri čistení filtra si dajte pozor, aby ste nevyliali vodu.

**1** Vyberte vodnú nádrž a zvlhčovaciu misku. (Pozrite si stranu SK-11)

**2** Vyberte zvlhčovací filter zo zvlhčovacej misky.

Dajte si pozor, aby ste nevyliali vodu zo zvlhčovacej misky.

**3** Príprava roztoku na odstraňovanie vodného kameňa.

Na odstraňovanie vodného kameňa sa používa kyselina citrónová (dostupná v niektorých drogériách alebo lekárňach) alebo 100 % citrónová šťava. Vyberte si, čo budete používať a pripravte roztok na odstraňovanie vodného kameňa.

**<Pri použití kyseliny citrónovej>**

Rozpusťte vo vhodnej nádobe 3 čajové lyžičky kyseliny citrónovej a 2 1/2 šálky vlažnej vody a dobre premiešajte.

**<Pri použití citrónovej šťavy>**

Na odstraňovanie vodného kameňa môžete použiť 100 % citrónovú šťavu. Použite len 100 % citrónovú šťavu bez dužiny (v prípade potreby šťavu precedte). Dajte 1/4 šálky citrónovej šťavy a 3 šálky vlažnej vody do nádoby, ktorá je dostatočne veľká na to, aby sa do nej zmestil zvlhčovací filter, a dobre premiešajte.

**4** Pred čistením zvlhčovacieho filtra ho nechajte 30 minút namočiť v roztoku.

Keď používate citrónovú šťavu, odporúčame filter namáčať dlhšie ako pri kyseline citrónovej.

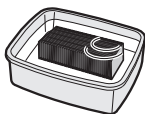

**5** Opakovane opláchnite vlažnou vodou zvlhčovací filter, aby ste odstránili všetky zvyšky roztoku.

Nedostatočné opláchnutie môže spôsobiť zápach a ovplyvniť výkon a/alebo vzhľad prístroja.

\*Zvlhčovací filter nedrhnite, len ho opláchnite jemne pod vlažnou vodou.

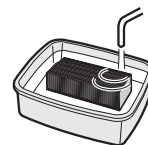

**6** Pripojte zvlhčovací filter k zvlhčovacej miske a vymeňte zvlhčovaciu misku v prístroji.

•Zvlhčovací filter nie je potrebné nasmerovať na žiadnu konkrétnu polohu (napred/vzad, hore/dole)

•Keď nebudete prístroj dlhšiu dobu používať, poriadne pred výmenou vysušte zvlhčovací filter.

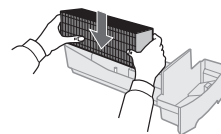

**7** Zapojte prístroj do elektrickej zásuvky, zapnite ho a na resetovanie na displeji stlačte a podržte po dobu 3 sekúnd tlačidlo resetovania filtra.

Na povrchu zvlhčovacieho filtra sa môžu formovať červeno-hnedé alebo biele nánosy. Tieto nečistoty (vodný kameň a pod.) vznikajú vplyvom nečistôt obsiahnutých vo vode z vodovodného kohútika; toto nie je nedostatok. Keď je zvlhčovací filter úplne pokrytý bielymi nánosmi, vymeňte ho.

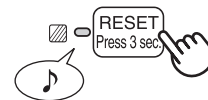

# POKYNY K VÝMENE FILTRA

**Životnosť filtra sa líši v závislosti od prostredia v miestnosti, používania a umiestnenia prístroja.**

**Ak prach alebo pachy pretrvávajú, mali by ste vymeniť filter.**

(Pozrite si časť „Prečítajte si túto príručku pred začatím obsluhy svojej novej čističky vzduchu“)

## Pomôcka na načasovanie výmeny filtra

- Nasledujúca životnosť filtra a doba výmeny sú založené na základe fajčenia 5 cigariet denne a zníženia zberného/deodorizačného výkonu o polovicu v porovnaní s novým filtrom.

Ak je výrobok používaný v podmienkach podstatne horších ako je bežné používanie v domácnosti, odporúčame meniť filter ešte častejšie.

- |   |                        |
|---|------------------------|
| • Zber prachu / deodorizačný filter . . . . . | Asi 2 roky po otvorení |
| • Zvlhčovací filter . . . . .                 | Asi 1 po otvorení      |

## VÝMENA FILTRA

- 1** Pozrite si strany SK-6, 7 a SK-11, 12 pre pokyny k inštalácii filtra pri jeho výmene.
- 2** Vyplňte na štítku s dátumom počiatkový dátum používania filtra.

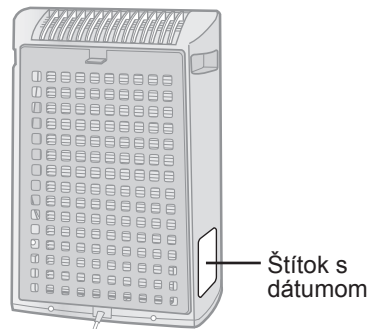

## Náhradné filtre

Model : FZ-Y30SFE

- Zber prachu / deodorizačný filter: 1 jednotka



Zber prachu / deodorizačný filter

Model : FZ-Y30MFE

- Zvlhčovací filter: 1 jednotka

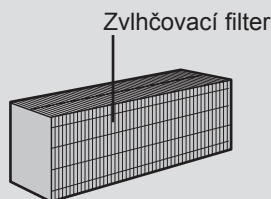

Nákup náhradného filtra konzultujte so svojim predajcom.

## Likvidácia filtra

Vybratý filter zlikvidujte v súlade s miestnymi zákonmi a nariadeniami.

Materiály zberného prachového filtra / deodorizačného filtra:

- Filter: polypropylén
- Rám: polyester
- Deodorizér: aktívne uhlie

Materiály zvlhčovacieho filtra:

- umelý hodváb, polyester

# RIEŠENIE PROBLÉMOV

Pred zavolaním na servis si prosím pozrite nižšie uvedenú tabuľku Riešenie problémov, keďže problémom nemusí byť porucha prístroja.

SYMPTÓM	NÁPRAVA (nie je porucha)
<b>Pachy a dym sa neodstraňujú.</b>	<ul style="list-style-type: none"> <li>• Ak sa vám filtre zdajú byť veľmi špinavé, vyčistite ich alebo ich vymeňte. (Pozrite si stranu SK-9, SK-14)</li> </ul>
<b>Merač čistoty svieti zelene, dokonca aj keď je vzduch špinavý.</b>	<ul style="list-style-type: none"> <li>• Vzduch môže byť špinavý v čase, keď bol prístroj pripojený. Odpojte prístroj, počkajte jednu minútu a potom prístroj opäť zapojte.</li> </ul>
<b>Merač čistoty svieti oranžovo alebo červene, dokonca aj keď je vzduch čistý.</b>	<ul style="list-style-type: none"> <li>• Ak sú otvory pachového senzora špinavé alebo upchané, môže sa tým ovplyvniť činnosť senzora. Jemne očistite prachové senzory. (Pozrite si stranu SK-9)</li> </ul>
<b>Z prístroja je počuť klepanie alebo tikot.</b>	<ul style="list-style-type: none"> <li>• Keď prístroj generuje ióny Plasmacluster, môže byť z neho počuť klepot alebo tikot.</li> </ul>
<b>Vypúšťaný vzduch zapácha.</b>	<ul style="list-style-type: none"> <li>• Skontrolujte, či filter nie je silne znečistený.</li> <li>• Vyčistite alebo vymeňte filter.</li> <li>• Čističky vzduchu Plasmacluster emitujú stopové množstvo ozónu, ktorý môže spôsobovať zápach.</li> </ul>
<b>Prístroj nefunguje, keď je vo vzduchu cigaretový dym.</b>	<ul style="list-style-type: none"> <li>• Je prístroj inštalovaný na mieste, kde je pre senzor ťažké detekovať cigaretový dym?</li> <li>• Sú otvory prachového senzora zablokované alebo upchané? (V takom prípade vyčistite otvory.) (Pozrite si stranu SK-9)</li> </ul>
<b>Svieti kontrolka indikátora filtra.</b>	<ul style="list-style-type: none"> <li>• Po výmene filtrov pripojte napájací kábel k zásuvke a stlačte tlačidlo resetovania filtra. (Pozrite si stranu SK-9)</li> </ul>
<b>Merač čistoty je vypnutý.</b>	<ul style="list-style-type: none"> <li>• Skontrolujte, či je nastavený režim vypnutia kontroliek. Ak je to tak, stlačte tlačidlo ovládania kontroliek pre aktiváciu kontroliek indikátora. (Pozrite si stranu SK-10)</li> </ul>
<b>Kontrolka indikátora režimu vlhkosti nesvieti, keď je nádrž prázdna.</b>	<ul style="list-style-type: none"> <li>• Skontrolujte polystyrénový plavák, či nie je špinavý. Vyčistite zvlhčovaciu misku. Uistite sa, či sa prístroj nachádza na rovnom povrchu.</li> </ul>
<b>Hladina vody v nádrži sa neznižuje, alebo sa znižuje pomaly.</b>	<ul style="list-style-type: none"> <li>• Skontrolujte, či sú zvlhčovacia miska a vodná nádrž správne nainštalované. Skontrolujte zvlhčovací filter.</li> <li>• Keď je filter silne zanesený, vyčistite ho alebo ho vymeňte. (Pozrite si strany SK-11, SK-12, SK-13)</li> </ul>
<b>Kontrolky na merači čistoty často menia farbu.</b>	<ul style="list-style-type: none"> <li>• Kontrolky merača čistoty automaticky menia farby tak, ako sa pomocou prachového senzora a senzora pachov detekujú nečistoty.</li> </ul>
<b>Blikanie kontrolky indikátora rýchlosti ventilátora „“.</b>	<ul style="list-style-type: none"> <li>• Porucha motora ventilátora</li> <li>• Vypnite prístroj na zrušenie zobrazenia chýb, počkajte jednu minútu, a potom ho opäť zapnite.</li> </ul>

# TECHNICKÉ ÚDAJE

Model		KC-930E		
Napájanie		220 – 240 V 50/60 Hz		
Režim rýchlosti ventilátora	Nastavenie rýchlosti ventilátora	MAX	STRED.	NIŽŠIA
	Menovitý výkon	27 W	13 W	4,5 W
	Rýchlosť ventilátora	180 m <sup>3</sup> /hodinu	126 m <sup>3</sup> /hodinu	60 m <sup>3</sup> /hodinu
	Zvlhčenie	350 ml/hodinu	250 ml/hodinu	140 ml/hodinu
Odporúčaná veľkosť miestnosti		~21 m <sup>2</sup> *1		
Odporúčaná veľkosť miestnosti pre veľmi husté ióny Plasmacluster		~17 m <sup>2</sup> *2		
Kapacita vodnej nádrže		2,1 l		
Senzor		Pachový senzor		
Typ filtra		Zber prachu / deodorizačný filter		
Dĺžka kábla		2,0 m		
Rozmery		375 mm (Š) x 205 mm (H) x 535 mm (V)		
Hmotnosť		6,1 kg		

- \*1 Veľkosť miestnosti, ktorá je vhodná pre prevádzku prístroja s maximálnou rýchlosťou ventilátora.  
•Označuje priestor, v ktorom sa môže do 30 minút odstrániť určité množstvo prachových častíc (JEM1467).
- \*2 Veľkosť miestnosti, v ktorej strede sa dá na kubický centimeter namerať 7000 iónov (vo výške približne 1,2 metra od zeme), keď je výrobok umiestnený vedľa steny a beží s maximálnym výkonom.

## Spotreba energie v pohotovostnom režime

Aby mohli byť počas toho, ako je napájací kábel zapojený do elektrickej zásuvky, obsluhované elektrické obvody, spotrebuje tento výrobok asi 0,9 W energie v pohotovostnom režime.  
Keď prístroj nepoužívate, odpojte pre šetrenie energie napájací kábel.

**Trieda HEPA filtra podľa EN 1822 je H10.**



Pozor: Výrobok je označený týmto symbolom. Ten znamená, že elektrické a elektronické zariadenia nepatria do bežného domového odpadu. Tieto výrobky odovzdávajte do samostatných zberných systémov.

## A. Informácie o likvidácii pre používateľov (domácnosti)

### 1. V krajinách Európskej únie

Pozor: Toto zariadenie nelikvidujte v bežných odpadkových košoch!

Použitie elektrické a elektronické zariadenia musia byť spracované oddelene a podľa platných zákonov, ktoré vyžadujú správne zaobchádzanie, obnovu a recyklovanie použitých elektrických a elektronických zariadení.

Podľa implementácie v jednotlivých členských štátoch môžu domácnosti v štátoch EÚ vrátiť použité elektrické a elektronické zariadenia na určené zberné miesta bez poplatkov\*. V niektorých štátoch\* môžu vaše staré výrobky zdarma odobrať tiež miestni maloobchodní predajcovia, ak si zakúpite podobný nový výrobok.

\*) Ďalšie podrobnosti sa dozviete od vašich miestnych orgánov.

Ak sa vo vašich použitých elektrických alebo elektronických zariadeniach nachádzajú batérie, zlikvidujte ich samostatne vopred, podľa miestnych požiadaviek.

Správnou likvidáciou tohto výrobku pomôžete pri zabezpečení toho, aby odpad prešiel potrebnou úpravou, obnovou a recykláciou a takto sa predchádzalo možným negatívnym vplyvom na životné prostredie a zdravie osôb, ku ktorým by inak mohlo dochádzať v dôsledku nevhodného zaobchádzania s odpadom.

### 2. V ostatných krajinách mimo Európskej únie

Ak si želáte znehodnotiť tento výrobok, obráťte sa na vaše miestne orgány a informujte sa o správnej metóde likvidácie.

## B. Informácie o likvidácii pre komerčných používateľov

### 1. V krajinách Európskej únie

Ak sa výrobok používa na komerčné účely a chcete ho znehodnotiť:

Obráťte sa na vášho predajcu SHARP, ktorý vás informuje o spätnom odobratí výrobku. Môžu vám byť účtované náklady vyplývajúce zo spätného odobratia a recyklácie. Malé výrobky (a malé množstvá) môžu späť odobrať vaše lokálne zberné miesta.

### 2. V ostatných krajinách mimo Európskej únie

Ak si želáte znehodnotiť tento výrobok, obráťte sa na vaše miestne orgány a informujte sa o správnej metóde likvidácie.

# Poznámky

---

### **Kérjük, olvassa el ezt az útmutatót, mielőtt használná az új Légtisztítóját.**

A szűrők által elnyelt szag-összetevők egy része elkülönülhet, majd azokat a kimeneti nyíláson keresztül a készülék szagként kibocsáthatja. A felhasználási környezettől függően, különösen ha a készülék a normál háztartási használatnál lényegesen komolyabb igénybevételnek van kitéve, ez a szag a vártnál rövidebb idő alatt felerősödhet. Ilyen esetben javasoljuk egy opcionális csereszűrő beszerzését.

## **MEGJEGYZÉS**

- A légtisztító kiszűri a levegőben lebegő port és megszünteti a kellemetlen illatokat, de nem távolítja el a káros gázokat (pl. a cigaretta füstben lévő szén-monoxidot). Ha a szag forrása továbbra is fennáll, a légtisztító nem képes teljesen megszüntetni a kellemetlen szagot (például, építőanyagok szaga vagy háziállatok szaga).
- A szellőzés megkönnyítése érdekében dohányzás közben ajánlott résnyire kinyitni az ablakot.

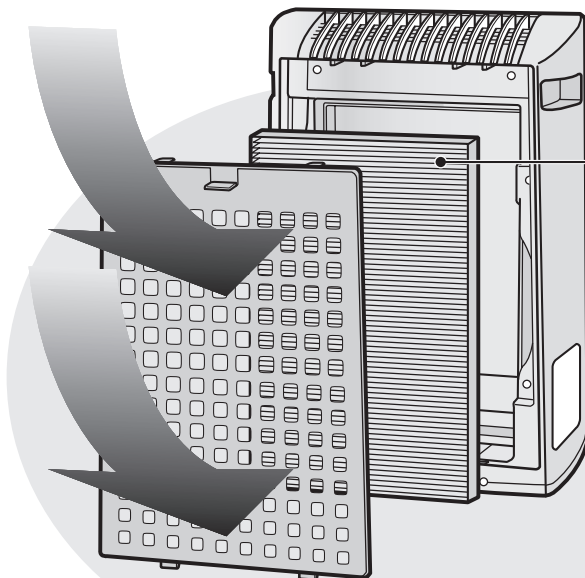

### **Porgyűjtő szűrő / Szagtalanító szűrő**

#### **Szűrő által eltávolított anyagok**

##### **Por**

pollen, por, cigaretta füst részecskék, háziállatok hámsejtjei

##### **Szagok**

cigaretta füst szaga, háztartási szagok (WC / nyers szemét / háziállatok, stb.)



## JELLEMZŐK

### „Plasmacluster” technológia

Plasmacluster technológia plazmakisülést használ a természetben is megtalálható pozitív és negatív ionok előállításához és kibocsátásához (“Plasmacluster ionok”).

A SHARP CORPORATION egyedülálló légtisztítási technológiája olyan allergén anyagokat képes lebontani és közömbösíteni, mint a levegőben lévő atkák ürüléke vagy váza\*<sup>1</sup>, vírusokat\*<sup>2</sup>, penészt és a levegőben lebegő baktériumokat\*<sup>3</sup>. A technológia hatását független intézetek igazolták mind Japánban, mind más országokban.

Ha nagy sűrűségben jutattunk Plasmacluster ionokat a levegőbe, a függönyökhöz vagy a kanapékba beivódott cigarettafüst szagát a technológia képes 80 perc alatt eltávolítani\*<sup>4</sup>, és ha a Plasmacluster ionokat generáló készülék közvetlen légáramába akasztunk egy ruhaneműt, a verejték szagát egy éjszaka alatt (kb. 6 óra) alig észrevehető szintre képes lecsökkenteni.

\*1 Graduate School of Advanced Sciences of Matter, Hiroshimai Egyetem, Japán

Lebegő atkák allergén részecskéire gyakorolt hatás mérése (13 m<sup>2</sup>)-ben

\*2 Retroscreen Virology, Ltd., London, Egyesült Királyság

Egy 1 m<sup>3</sup> doboz levegőjében elpusztított vírusok arányának mérése.

\*3 Ishikawa Health Service Association szervezet, Japán

Levegőmintában (13 m<sup>2</sup>) lévő penész és baktériumok arányának mérése.

\*4 Japan Spinners Inspecting Foundation szervezet, Japán

Szagtalanító hatás értékelése illatanyaggal átitatott ruhaneműn.

## TARTALOMJEGYZÉK

### FONTOS BIZTONSÁGI ELŐÍRÁSOK ..... HU-2

- FIGYELMEZTETÉS ..... HU-2
- HASZNÁLATRA VONATKOZÓ FIGYELMEZTETÉS ..... HU-3
- TELEPÍTÉSI ÚTMUTATÓ ..... HU-3
- SZŰRŐ KEZELÉSE ..... HU-3

### AZ ALKATRÉSZEK MEGNEVEZÉSEI ... HU-4

- FŐEGYSÉG KIJELZŐJE ..... HU-4
- SZEMLELTETŐ ÁBRA ..... HU-4
- TARTOZÉK ..... HU-5
- HÁTLAG ..... HU-5

### ÜZEMBE HELYEZÉS ..... HU-6

- SZŰRŐK BEHELYEZÉSE ..... HU-6
- A VÍZTARTÁLY ÚJRATÖLTÉSE ..... HU-7

### MŰKÖDTETÉS ..... HU-8

- AZ ALAPKÉSZÜLÉK MŰKÖDTETÉSE .... HU-8

### TISZTÍTÁS ÉS KARBANTARTÁS ..... HU-9

- SZŰRŐ KIJELZŐ ..... HU-9
- HÁTLAG ÉS ÉRZÉKELŐK ..... HU-9
- VÍZTARTÁLY ..... HU-10
- KÉSZÜLÉK ..... HU-10
- PÁRÁSÍTÓ TÁLCA ..... HU-11
- PÁRÁSÍTÓ SZŰRŐ ..... HU-12
- ÚTMUTATÓ A SZŰRŐK CSERÉJÉHEZ ... HU-13

### HIBAKERESÉSI SEGÉDLET ..... HU-14

### MŰSZAKI JELLEMZŐK ..... HU-15

Köszönjük, hogy megvásárolta ezt a SHARP légtisztítót! Kérjük, a helyes használat megismerése érdekében olvassa el figyelmesen ezt az útmutatót. A készülék használata előtt olvassa el a következő részt: “Fontos biztonsági előírások.”

A használati útmutatót elolvasása után tartsa könnyen elérhető helyen az esetleges későbbi használat érdekében!

# FONTOS BIZTONSÁGI ELŐÍRÁSOK

Elektromos berendezések használatakor bizonyos alapvető biztonsági szabályokat be kell tartani, beleértve az alábbiakat is:

**FIGYELMEZTETÉS** - Elektromos áramütés, tűz vagy más személyi sérülés elkerülése érdekében:

- A készülék használata előtt olvassa el a teljes használati útmutatót.
- Kizárólag 220-240 voltos tápcsatlakozót használjon.
- **Ne használja a készüléket, amennyiben a tápkábel vagy a tápcsatlakozó sérült, illetve amennyiben a tápcsatlakozó lötyög a fali csatlakozóban!**
- Rendszeresen távolítsa el a port a tápcsatlakozóról!
- **Ne dugja be az ujját vagy bármiféle más tárgyat a készülék levegő beömlő, illetve levegő kiömlő nyílásaiba!**
- **A tápcsatlakozó kihúzása során mindig a tápcsatlakozót fogja meg! Sose próbálja a csatlakozót a kábelnél fogva kihúzni!**  
Ellenkező esetben fennáll az áramütés és/vagy a rövidzárlatból fakadó tűz veszélye.
- **Sose húzza ki a tápcsatlakozót nedves kézzel a csatlakozóból!**
- **Ne használja a készüléket gázkészülékek vagy tűzhelyek közelében!**
- **A készülék tisztítása előtt, vagy ha nem használja a berendezést, húzza ki a tápcsatlakozót a fali aljzatból.**  
Ellenkező esetben fennáll a rossz szigetelésből eredő áramütés és/vagy a rövidzárlatból fakadó tűz veszélye.
- **A víztartály feltöltésekor, a készülék tisztításakor, vagy amikor nem használja a készüléket, mindig győződjön meg róla, hogy kihúzta a készülék tápcsatlakozóját. Ellenkező esetben fennáll az áramütés és/vagy a rövidzárlatból fakadó tűz veszélye.**
- **Amennyiben a tápkábel sérült, a kockázatok kiküszöbölése érdekében cseréltesse ki azt a gyártóval, a gyártó megbízottjával, a Sharp hivatalos márkaszervizével, vagy megfelelő képesítéssel rendelkező szakemberrel!**
- Ne használja a készüléket, amikor rovarirtót fúj a levegőbe vagy olyan helységekből, ahol olajszármazékok, füstölő vagy cigaretta szikrája, illetve vegyszerek gőze kerül a levegőbe. Ne használja olyan helységben sem, ahol magas a páratartalom (pl.: fürdőszobában).
- Legyen körültekintő, amikor a készüléket tisztítja. A maró hatású tisztítószer károsíthatja a készülék külsejét.
- Kizárólag hivatalos Sharp Márkaszerviz végezheti el a légtisztító szervizelését. Bármilyen hiba, beállítási vagy javítási munka ügyében forduljon a legközelebbi márkaszervizhez.
- A készülék szállítása előtt először távolítsa el a víztartály és a párasító szűrőt. A készüléket a két oldalán lévő fogantyúknál fogva tartsa.
- Ne igya meg a párasító tálcában vagy a víztartályban lévő vizet.
- Naponta cserélje ki a víztartályban lévő vizet friss csapvízre és rendszeresen tisztítsa meg a víztartályt és a párasító szűrőt. (Lásd a HU-12 és a HU-13 oldalakat). Ha nem használja a készüléket, távolítsa el a vizet a víztartályból és a párasító szűrőből. Ha állni hagyja a vizet a víztartályban és/vagy a párasító szűrőben, az penész, baktériumok és rossz szagok kialakulásához vezethet. Ritkán előforduló esetekben ez a baktérium ártalmas fizikai hatásokat okozhat.
- A készüléket nem úgy tervezték, hogy azt fizikai, érzékelési vagy mentális képességeiben korlátozott személyek (beleértve gyerekek), vagy kezelési ismeret és tapasztalat nélküli személyek használják, kivéve, ha a biztonságukért felelős személytől a készülék használatára vonatkozó tájékoztatást megkapták vagy tevékenységüket egy ilyen személy felügyeli.  
Gyerekek felügyelet nélkül ne tartózkodjanak a készülék közelében! Győződjön meg róla, hogy nem játszanak a berendezéssel.

**MEGJEGYZÉS** - Rádió vagy TV interferencia

Ha a légtisztító interferenciát okoz a rádió vagy a televízió vételben, próbálja meg elkerülni az interferenciát az alábbi lépések valamelyikével:

- Változtassa meg a vételi antenna helyét vagy pozícióját.
- Növelje meg a légtisztító berendezés és a rádió/TV közötti távolságot.
- Csatlakoztassa a rádió vagy TV készüléket a légtisztító berendezésétől eltérő, másik áramkörön lévő tápcsatlakozóba.
- Kérjen tanácsot, illetve segítséget a kereskedőtől vagy egy szakképzett rádió/TV szerelőtől.

# HASZNÁLATRA VONATKOZÓ FIGYELMEZTETÉS

- Ne takarja le a levegő bemeneti és a kimeneti nyílást!
- Ne használja a készüléket forró tárgyak (pl. sütő vagy hőszugárzó) közelében vagy tetején! Ne használja továbbá olyan helyen sem, ahol gőz érheti a készüléket!
- Mindig függőleges helyzetbe állítva használja a készüléket!
- **A készülék mozgatásakor a két oldalán lévő fogantyúknál fogva tartsa azt.**  
Ha szállítás közben a hátlapnál fogva tartja a készüléket, a hátlap leválhat, a készülék leeshet és testi sérülést okozhat.
- **Ne működtesse a készüléket a szűrők, a víztartály és a párástító szűrő megfelelő telepítése nélkül.**
- **Ne mossa ki, és ne használja újra a szűrőt!**  
A mosás nem javítja a szűrő hatékonyságát, ráadásul a kimosott szűrő áramütést és meghibásodást eredményezhet.
- **A készülék külsejét kizárólag puha ruhával tisztítsa.**  
Ne használjon illékony folyadékokat és/vagy tisztítószereket!  
A készülék külseje károsodhat, megrepedhet.  
Továbbá az érzékelők működésében is rendellenességek jelentkezhetnek.

## TELEPÍTÉSI ÚTMUTATÓ

- **A készülék használatakor, kérjük, legalább 2 méter távolságra helyezze el az egységet más, elektromos hullámokat használó berendezésektől (pl.: televíziók, rádiók, órák).**
- **Kerülje az olyan elhelyezést, ahol bútorok, textilek vagy más tárgyak érintkeznek a készülék nyílásaival vagy gátolják a levegő ki és/vagy beáramlást.**
- **Ne használja olyan helyen, ahol a készülék pára lecsapódásnak vagy hirtelen hőmérséklet ingadozásnak van kitéve! (Megfelelő körülmények között, 0 és 35 °C közötti szobahőmérsékleten használja.)**  
(Ha a fenti körülmények elkerülhetetlenek, hagyja, hogy bekapcsolás előtt a készülék 1 órát álljon a helységben.)
- **Stabil felületen helyezze el, ahol a légkeringés megfelelő.**  
Ha vastag szőnyeggel borított felületen helyezi el a készüléket, az egység kis mértékben vibrálhat.
- **Ne használja a készüléket olyan helyen, ahol zsír- vagy olajrészecskék kerülnek a levegőbe (például konyhában, stb.).**  
Hatásukra a készülék külseje megsérülhet vagy az érzékelő meghibásodhat.
- **A megfelelő légáramlás érdekében helyezze a készüléket kb. 30 cm~60 cm távolságra a faltól.**  
Idővel közvetlenül a levegő kiömlő nyílás mögött található falfelület bepiszkolódhat. Ha hosszabb ideig azonos helyen használja a készüléket, rendszeresen tisztítsa meg a falat és védje meg a szennyeződésektől egy PVC fólia felhelyezésével.

## SZŪRŐ KEZELÉSE

- A szűrők helyes kezelése és karbantartása érdekében kövesse az útmutató utasításait.  
Csak a készülékhez gyártott szűrőket használjon!

# AZ ALKATRÉSZEK MEGNEVEZÉSEI

## FŐGYSÉG KIJELZŐJE

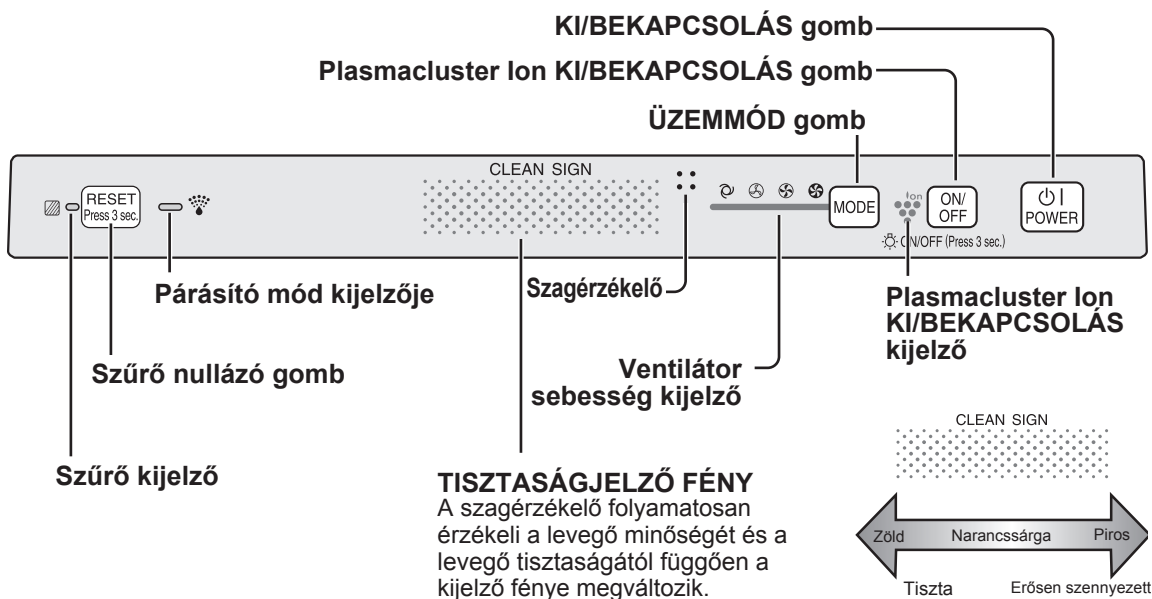

## SZEMLÉLTETŐ ÁBRA



## TARTOZÉK

- Használati útmutató

## HÁTLAG

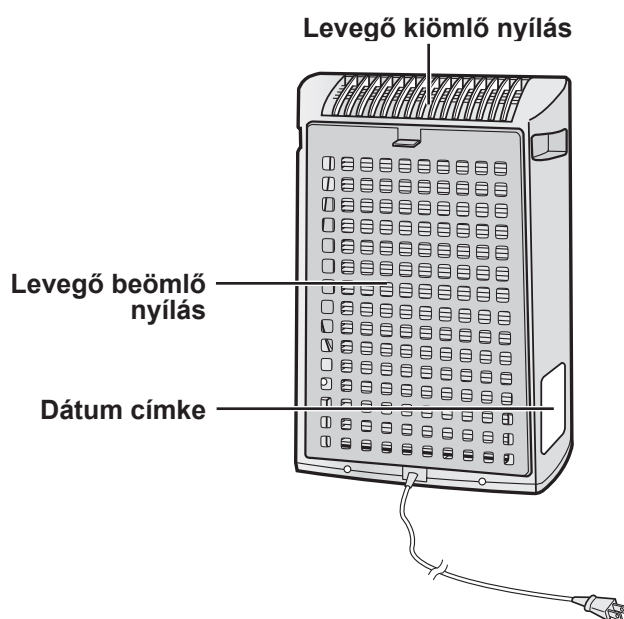
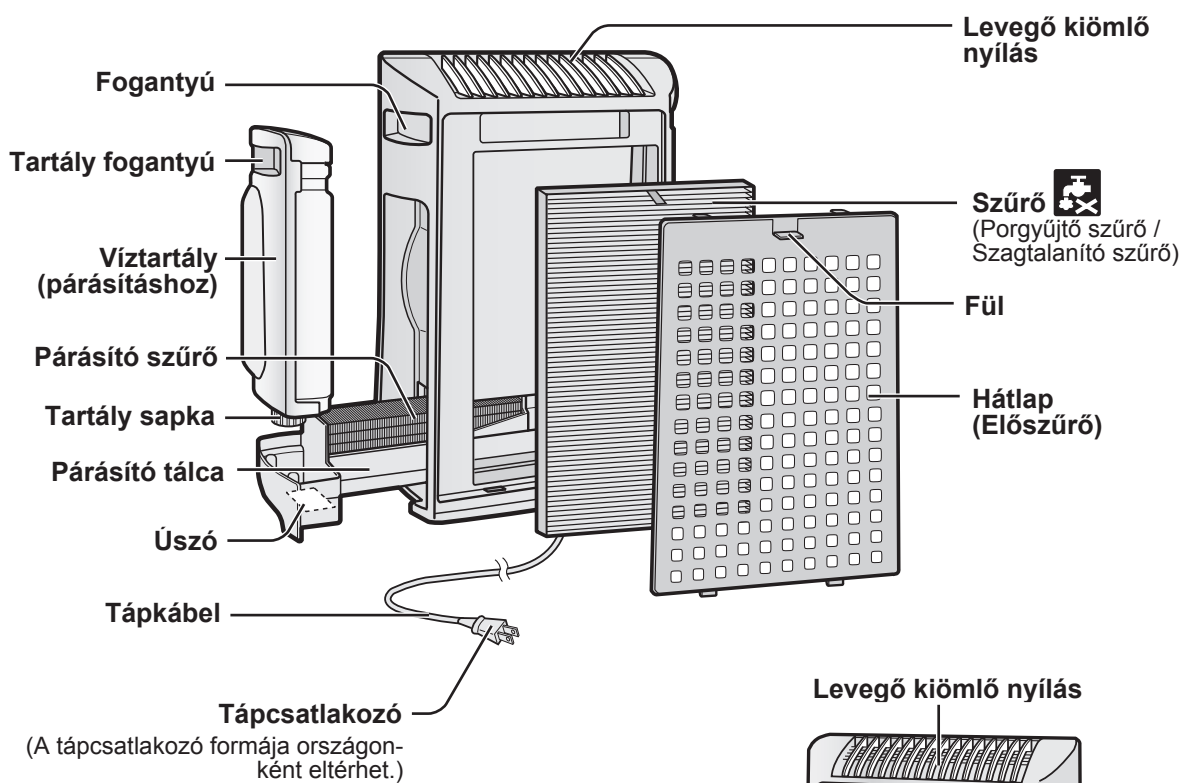

## SZŰRŐK BEHELYEZÉSE

A szűrők minőségének megőrzése érdekében a készülékbe helyezett szűrők nejlonzacskóba vannak csomagolva. A készülék használata előtt távolítsa el a szűrőkről a nejlonzacskót!

### 1 Vegye ki a szűrőt

- 1 Vegye le a hátlapot.  
Húzza meg a hátlap tetején lévő fület.

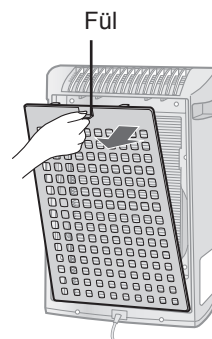

- 2 Vegye ki a szűrőt a nejlonzacskóból.

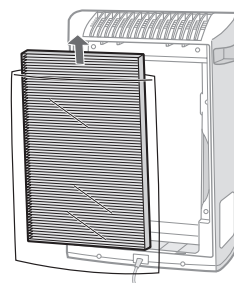

### 2 A szűrő behelyezése

- 1 Helyezze a szűrőt az alapkészülékbe.  
Ne helyezze be fordítva a szűrőt, mert a készülék nem fog megfelelően működni.

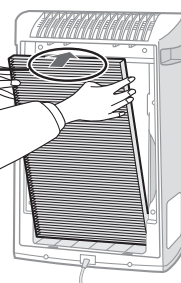
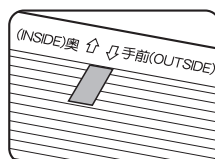

- 2 Helyezze vissza a hátlapot a készülékre.

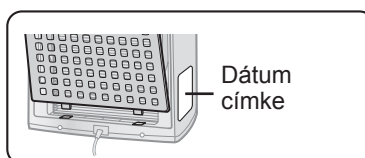

- 3 Írja fel a használatba vétel napját a dátum címkére.

Használja a dátumot a szűrő csere idejének meghatározásához.

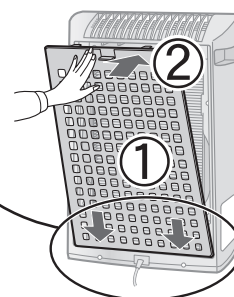

# A VÍZTARTÁLY ÚJRATÖLTÉSE

A készülék használható Légtisztító Módban a víztartály vízzel történő megtöltése nélkül. A párasító mód használatakor a víztartályt fel kell tölteni vízzel.

**1** A felső rész kioldásával vegye ki a víztartályt.

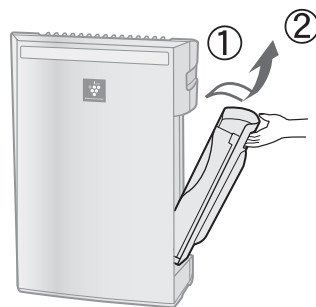

**2** Vegye le a víztartály sapkáját és óvatosan töltsen meg a tartályt csapvízzel.

Cserélje ki minden nap a víztartály vizét friss csapvízzel.



**3** Miután megtöltötte, óvatosan tekerje vissza a tartály sapkát.

- Ellenőrizze, hogy nem szivárogo-e a víz.
- Törölje le a kifolyt vizet a víztartály külsejéről.
- A víztartály szállításakor tartsa két kézzel, úgy, hogy a tartály nyílása felfelé néz.



**4** Helyezze vissza a víztartályt a készülékbe.

A felső retesz a helyére "kattan", amikor a víztartályt megfelelően a helyére illesztik.

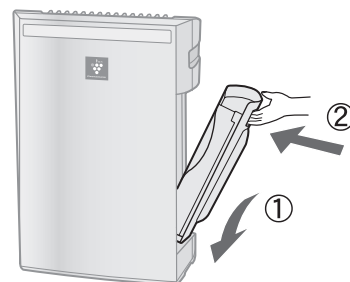

## FIGYELMEZTETÉS

- Ne érje víz a készüléket! Ellenkező esetben fennáll a rövidzárlat és/vagy az áramütés veszélye.
- Ne használjon forró vizet (40 °C), vegyszereket, illatosító anyagokat, szennyezett vizet vagy más, káros hatású anyagot, mivel ezek a készülék elváltozását és/vagy hibás működését okozhatják.
- Csak friss csapvizet használjon! Más vízforrás használatával nő a penészgombák, gombák és/vagy baktériumok elszaporodásának lehetősége.

# MŰKÖDTETÉS

## AZ ALAPKÉSZÜLÉK MŰKÖDTETÉSE

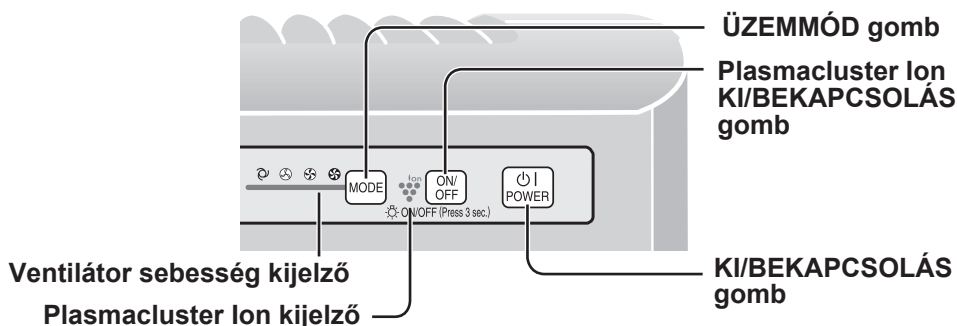

A készülék párasító üzemmódban és légtisztító üzemmódban képes működni.

Párasító üzemmód: Töltse meg a víztartályt. (Lásd a HU-10 oldalt.)

Légtisztítás üzemmód: Űritse ki a víztartályt és a párasító tálcát.



### KI/BEKAPCSOLÁS gomb

- Nyomja meg a működés elindításához (rövid sípszó) és a működés leállításához (hosszú sípszó)
- Plasmacluster kijelző fénye és a ventilátor kijelző fénye ki/be kapcsol.
- Hacsak nem húzták ki a tápcsatlakozót, a készülék a korábban használt üzemmódban indul el.

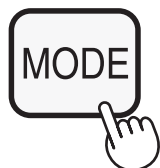

### ÜZEMMÓD gomb

- Nyomja meg az ÜZEMMÓD gombot a kívánt ventilátor sebesség kiválasztásához. A világító kijelző jelzi a kiválasztott ventilátor sebességet.
- Az üzemmódok az alábbiak szerint válthatók.

#### AUTOMATIKUS üzemmód

A ventilátor sebessége automatikusan változik (MAGAS és ALACSONY mód között) a levegő tisztaságának függvényében. Az érzékelők érzékelik a szennyező anyagokat a hatékony légtisztítás érdekében.

#### ALACSONY üzemmód

A készülék halk üzemmódban működik minimális levegő beáramlással.

#### MAXIMÁLIS üzemmód

A készülék MAXIMÁLIS ventilátor sebességgel működik.

#### KÖZEPES üzemmód

A készülék KÖZEPES ventilátor sebességgel működik.



### Plasmacluster Ion KI/BEKAPCSOLÁS gomb

Nyomja meg a Plasmacluster KI/BEKAPCSOLÁS gombot a Plasmacluster Ion mód KI- és BEKAPCSOLÁSÁHOZ. Ha a Plasmacluster Ion mód BE van kapcsolva, a Plasmacluster Ion kijelző felgyullad. (kék)



# TISZTÍTÁS ÉS KARBANTARTÁS

A légtisztító optimális működése érdekében rendszeresen tisztítsa meg a készüléket, az érzékelőket és a szűrőket is beleértve.

A készülék tisztítása előtt ne feledje el kihúzni a készülék tápcsatlakozóját! Nedves kézzel sose nyúljon a tápcsatlakozóhoz! Ellenkező esetben fennáll az áramütés és/vagy a testi sérülés veszélye.

## SZŰRŐ KIJELZŐ

**Karbantartás gyakorisága** 720 óra használat után  
(30 nap × 24 óra = 720)

A Szűrő kijelző fénye világít, emlékeztetve a hátlap, az érzékelők és a párasító tálcák karbantartásának szükségességére. A kijelző fénye kb. 720 óra használat után fog felgyulladni.

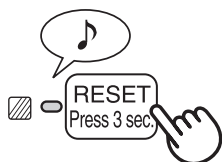

**A karbantartás elvégzése után, nullázza le a szűrő kijelzőt.**

- 1 Dugja be a készülék tápcsatlakozóját, majd kapcsolja BE.
- 2 3 másodpercig tartsa lenyomva a RESET gombot.
  - A szűrő kijelző fénye kialszik.
  - Ha a szűrő kijelző fénye már korábban kialudt volna, akkor is meg kell nyomni a RESET gombot a karbantartás időzítőjének lenullázásához.

## HÁTLAG és ÉRZÉKELŐK

**Karbantartás gyakorisága** Kéthavonta vagy amikor por gyűlik össze a készüléken

Porszívó felcsatlakozható szívófejével vagy hasonló eszközzel óvatosan tisztítsa meg a portól az érzékelő nyílását és a hátlapot.

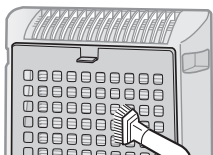
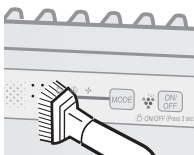

<Ha a hátlap erősen szennyezett>

- 1 Makacs szennyeződés esetén áztassa be a hátlapot kis adag konyhai tisztítószerrel ellátott vízbe.  
(Kb. 10 perc)  
(Kerülje el a hátlap mosás közbeni erőteljes súrolását!)
- 2 Öblítse le többször tiszta vízzel a hátlapot a mosószer maradtalan eltávolításához.
- 3 Csepegtesse le a szűrőt a felesleges víz eltávolításához.



Hátlap

# TISZTÍTÁS ÉS KARBANTARTÁS

## VÍZTARTÁLY

**Karbantartás gyakorisága** Minden nap, amikor párasít

Öblítse ki a tartályt úgy, hogy kis mennyiségű langyos vizet hagy benne, rátekeri a tartálysapkát és megrázza a tartályt. A tartály belsejének tisztításához használhat enyhe háztartási tisztítószereket, de a tisztítószert mindenképpen hígítsa fel és a tartályt alaposan ki kell öblíteni az összes tisztítószer eltávolításához.

(Vegye figyelembe, hogy a víztartály nem mosható mosogatógépben.)

Tartály sapka

Víztartály

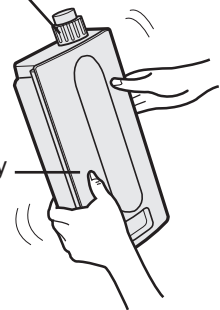

## KÉSZÜLÉK

**Karbantartás gyakorisága** Kéthavonta vagy amikor por gyűlik össze a készüléken

Rendszeresen tisztítsa meg a készüléket a szennyeződésektől és a foltoktól. Ha nem tisztítja le a szennyeződéseket, később nehezebben lesznek eltávolíthatók.

**Törölje át egy száraz, puha ruhával**

Makacs szennyeződések és foltok esetén használjon egy puha, meleg vízzel átnedvesített rongyot.

**Ne használjon illékony folyadékokat**

Benzol, festék hígító, polírozó por károsíthatja a készülék külsejét.

**Ne használjon tisztítószereket**

A tisztítószerek összetevői károsíthatják a készüléket.

# PÁRÁSÍTÓ TÁLCA

**Karbantartás gyakorisága**

1 hónap

A karbantartás gyakorisága függ a használt víz keménységének fokától. Ne lötyintse ki a vizet, amikor kiveszi vagy tisztítja a tálcát.

## 1 Vegye ki a víztartályt és a párasító tálcát.

Először a víztartályt kattintsa ki, majd vegye ki a tálcát. A párasító tálca kivételkor használja mindkét kezét a víz véletlen kiöntésének elkerülése érdekében.

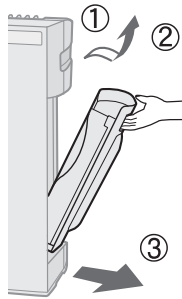

## 2 Vegye ki a párasító szűrőt a párasító tálcából. A párasító tálca lassú megdöntésével öntse ki belőle az összes vizet.

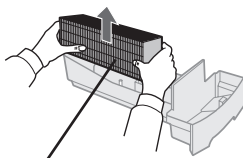

Párasító szűrő

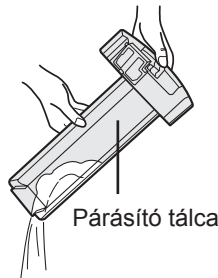

Párasító tálca

## 3 Öblítse ki a párasító tálca belsejét langyos vízzel a szennyeződések eltávolításához.

- Ne távolítsa el a polisztirolhab úszót.
- Tisztítsa meg a nehezen elérhető helyeket egy pamut végű tisztító ecsettel vagy egy fogkefével.

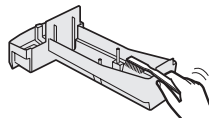

Ha a vízkő lerakódás nehezen eltávolítható

## 1 Töltse meg félig a párasító tálcát langyos vízzel, adjon hozzá egy kis adag enyhe konyhai tisztítószer, majd hagyja ázni kb. 30 percig.

Hígítsa a tisztítószer a csomagolásán lévő utasítások szerint. Tisztítsa meg a nehezen elérhető helyeket egy pamut ronggyal vagy egy fogkefével.

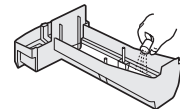

## 2 Öblítse ki a párasító tálcát langyos vízzel.

- Addig öblögesse, amíg az összes tisztítószer el nem távolította.
- A nem megfelelő kiöblítés hatására a tisztítószer kellemetlen szagot okozhat vagy a készülék alakja/színe megváltozhat.

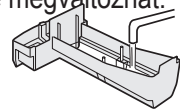

## FIGYELMEZTETÉS

- Csak enyhe konyhai tisztítószereket használjon a párasító tálca tisztítására. A nem megfelelő vegyszerek vagy tisztítószerek használatának hatására deformáció, elszíneződések, repedések (vízszivárgás) jelenhetnek meg.

Ha a polisztirolhab úszó leválik, helyezze vissza az úszó füleinek a párasító tálca nyílásaiba való beillesztésével, az ábrán látható módon.

② Illessze az úszó fülét a nyílásba.

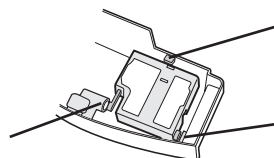

① Illessze az úszót a fül alá.

③ Illessze az úszó másik oldalán lévő fület a nyílásba.

# TISZTÍTÁS ÉS KARBANTARTÁS

A készülék tisztítása előtt ne feledje el kihúzni a készülék tápcsatlakozóját! Nedves kézzel sose nyúljon a tápcsatlakozóhoz! Ellenkező esetben fennáll az áramütés és/vagy a testi sérülés veszélye.

## PÁRÁSÍTÓ SZŰRŐ

**Karbantartás gyakorisága**

Havonta egyszer vagy amikor a szűrő kijelző világít.

A karbantartás gyakorisága függ a használt víz keménységétől, illetve tisztaságának fokától. Minél keményebb a víz, annál gyakrabban van szükség vízkötelenítésre.

Ügyeljen rá, hogy ne öntse ki a vizet a szűrő tisztításakor.

**1 Vegye ki a víztartályt és a párasító tálcát.** (Lásd a HU-11 oldalt.)

**2 Vegye ki a párasító szűrőt a párasító tálcából.**

Vigyázzon, hogy ne öntse ki a vizet a párasító tálcából.

**3 A vízkötelenítő folyadék előkészítése.**

Vízkötelenítéshez használható néhány üzletben kapható citromsav vagy 100 %-os palackozott citromlé. Válassza ki valamelyiket és készítse el a vízkötelenítő folyadékot.

#### <Citromsav használatokor>

Egy megfelelő edényben hígítson fel 3 teáskanálnyi citromsavat 2 és 1/2 csésze langyos vízzel és alaposan keverje össze őket.

#### <Citromlé használatokor>

Vízkötelenítésre 100 %-os palackozott citromlé is felhasználható. Csak 100 %-os rost nélküli citromlevet (szűrje le a levét, ha szükséges) használjon. Keverjen össze 1/4 csésze citromlevet és 3 csésze langyos vizet egy akkora edényben, amelyben a párasító szűrő is elfér, és alaposan keverje össze.

**4 Tisztítás előtt áztassa be legalább 30 percre a párasító szűrőt a folyadékba.**

Citromlé használatokor ajánlott hosszabb ideig beáztatni, mint citromsav alkalmazásakor.

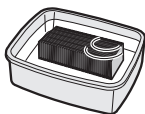

**5 Öblítse le többször langyos vízzel a párasító szűrőt a mosószer teljes eltávolításához.**

Nem megfelelő kiöblítés miatt kellemetlen szagok keletkezhetnek és a készülék működését vagy/és megjelenését befolyásolhatja.

\* Ne súrolja kefével a párasító szűrőt, csak óvatosan öblítse le langyos vízben.

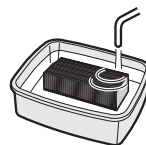

**6 Csatlakoztassa a párasító szűrőt a párasító tálcához és helyezze vissza a készülékbe a párasító tálcát.**

• A párasító szűrőt bárhogy behelyezheti, nem kell meghatározott irányba néznie.

• Ha hosszabb ideig nem használja a készüléket, teljesen szárítsa meg a párasító szűrőt mielőtt visszahelyezné.

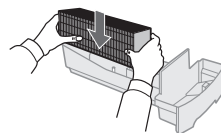

**7 Dugja be a készüléket, kapcsolja BE, majd a kijelzőn nyomja le a Szűrő nullázó (reset) gombot több, mint 3 másodpercig a lenullázáshoz.**

A párasító szűrő felszínén vörösesbarna vagy fehér üledék jelenhet meg. Ezek a szennyeződések (kalcium, stb.) a csapvízben megtalálható szennyeződések miatt jelennek meg, a jelenség nem számít meghibásodásnak. Cserélje ki a párasító szűrőt, ha már teljesen beborítja a fehér üledék.

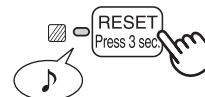

# ÚTMUTATÓ A SZŰRŐK CSERÉJÉHEZ

A szűrő élettartama függ a szobai környezettől, a használattól, és a készülék elhelyezésétől.

**Ha a por és a szagok nem szűnnek meg, cserélje ki a szűrőt.**

(Tekintse át a "Kérjük, olvassa el ezt az útmutatót, mielőtt használná az új Légtisztítóját" részt)

## Útmutató a szűrőcsere időpontjának megválasztásához

- Az alábbi szűrő élettartam és csere időszakok meghatározásakor napi 5 cigaretta elszívását vették alapul, valamint a porgyűjtő/szagtalanító teljesítményét egy új szűrő hatásfokának felével határozták meg.

Ajánlott a szűrőt gyakrabban cserélni, ha a készülék a normál háztartási használatnál lényegesen komolyabb igénybevételnek van kitéve.

- Porgyűjtő szűrő / Szagtalanító szűrő ..... Kb. 2 évvel a felnyitás után
- Párásító szűrő ..... Kb. 1 évvel a felnyitás után

## A szűrő cseréje

**1** A szűrők behelyezésének helyes irányával kapcsolatos információkat lásd a HU-6,7 és a HU-11,12 oldalakon.

**2** Írja fel a szűrő használatba vételének napját a dátum címkeére.

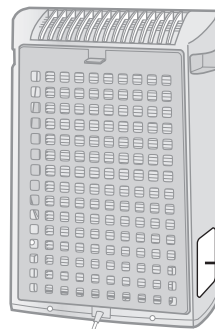

Dátum címke

### Csereszűrők

Modell: FZ-Y30SFE

- Porgyűjtő szűrő / Szagtalanító szűrő: 1 darab

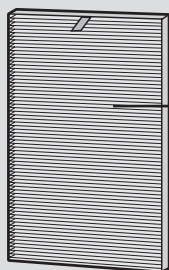

Porgyűjtő szűrő / Szagtalanító szűrő

Modell: FZ-Y30MFE

- Párásító szűrő: 1 darab

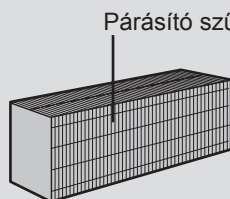

Párásító szűrő

Kérjük, lépjen kapcsolatba a kereskedőjével további csereszűrők beszerzése miatt.

### A szűrők elhelyezése

Kérjük, a kicserélt szűrőket a helyi előírásoknak és jogszabályoknak megfelelően helyezze el.

Porgyűjtő szűrő / Szagtalanító szűrő anyaga:

- Szűrő: Polipropilén
- Keret: Poliészter
- Szagtalanító: aktivált szén

Párásító szűrő anyaga:

- Műselyem, Poliészter

# HIBAKERESÉSI SEGÉDLET

A szerviz hívása előtt kérjük, nézze át az alábbi hibakeresési segédlet táblázatot. Elképzelhető, hogy a felmerült hibajelenség nem a készülék hibás működéséből ered.

JELENSÉG	MEGOLDÁS (nem meghibásodás)	
Nem távolítja el a szagokat és a füstöt.	<ul style="list-style-type: none"> <li>Ha a szűrők erősen szennyezettnek tűnnek, tisztítsa meg vagy cserélje ki őket. (Lásd a HU-9, HU-14 oldalakon)</li> </ul>	
A Tisztaságjelző fény a levegő szennyezettsége ellenére zölden világít.	<ul style="list-style-type: none"> <li>A levegő szennyezett lehet, amikor a készüléket bedugja. Húzza ki a készüléket, várjon egy percet, majd csatlakoztassa újból a konnectorba a készüléket.</li> </ul>	
A Tisztaságjelző fény narancssárgán vagy pirosan világít, amikor a levegő tiszta.	<ul style="list-style-type: none"> <li>Az érzékelő működését akadályozza, ha a szagérzékelő nyílásai eltömődtek vagy szennyezettek. Óvatosan tisztítsa meg a porérzékelőket. (Lásd a HU-9 oldalt.)</li> </ul>	
Kattogó vagy ketyegő hang hallatszik a készülékből.	<ul style="list-style-type: none"> <li>Kattogó vagy ketyegő hang hallható a készülékből, amikor az Plasmacluster ionokat állít elő.</li> </ul>	
A készülékből kijövő levegő nem szagtalan.	<ul style="list-style-type: none"> <li>Ellenőrizze, hogy szűrő nem erősen szennyezett-e.</li> <li>Tisztítsa meg vagy cserélje ki a szűrőt.</li> <li>Plasmacluster légtisztítók kis mennyiségben ózont bocsátanak ki, ami kellemetlen illattal járhat.</li> </ul>	
A készülék nem működik, amikor cigaretta füst van a levegőben.	<ul style="list-style-type: none"> <li>Olyan helyen található a készülék, ahonnan az érzékelő nehezen képes érzékelni a cigarettafüstöt?</li> <li>Nincsenek eltömődve vagy eldugulva a porérzékelő nyílásai? (Ebben az esetben tisztítsa meg a nyílásokat.) (Lásd a HU-9 oldalt.)</li> </ul>	
Világít a Szűrő kijelző fénye.	<ul style="list-style-type: none"> <li>A szűrők visszahelyezése után csatlakoztassa a tápkábelt egy konnectorhoz és nyomja meg a Szűrő nullázás gombot. (Lásd a HU-9 oldalt.)</li> </ul>	
A Tisztaságjelző fénye nem világít.	<ul style="list-style-type: none"> <li>Ellenőrizze, hogy nincs-e kiválasztva a Fények KIKAPCSOLVA mód. Ha igen, nyomja meg a Fényerő szabályozó gombot a kijelző fényei-nek bekapcsolásához. (Lásd a HU-10 oldalt.)</li> </ul>	
Nem világít a párasító mód kijelzője, amikor a víztartály fel van töltve (nem üres).	<ul style="list-style-type: none"> <li>Ellenőrizze, hogy nem szennyezett-e a polisztirohab úszó. Tisztítsa meg a párasító tálcát. Győződjön meg róla, hogy a készülék vízszintes felületen van elhelyezve.</li> </ul>	
A tartály vízszintje nem csökken vagy csak lassan.	<ul style="list-style-type: none"> <li>Ellenőrizze, hogy a párasító tálcá és a víztartály megfelelően lettek-e behelyezve. Ellenőrizze a párasító szűrőt.</li> <li>Ha erősen szennyezett a szűrő, tisztítsa meg vagy cserélje ki. (Lásd a HU-11, HU-12 és a HU-13 oldalakon).</li> </ul>	
A Tisztaságjelző fénye gyakran színt vált.	<ul style="list-style-type: none"> <li>A Tisztaságjelző fényei automatikusan színt váltanak, ha a porérzékelő vagy a szagérzékelő szennyeződést észlel.</li> </ul>	
A Ventilátor sebesség kijelző fénye villog '🌀'.	<ul style="list-style-type: none"> <li>Rendellenesség a ventilátor motorjánál</li> </ul>	<ul style="list-style-type: none"> <li>Kapcsolja KI a készüléket a hibaüzenet törléséhez, várjon egy percet, majd kapcsolja BE újból az egységet.</li> </ul>

# MŰSZAKI JELLEMZŐK

Modell		KC-930E		
Tápfeszültség		220-240V 50/60Hz		
Ventilátor sebesség üzemmód	Ventilátor sebesség beállítása	MAXIMUM	KÖZEPESES	ALACSONY
	Névleges teljesítmény	27 W	13 W	4,5 W
	Ventilátor sebesség	180 m <sup>3</sup> /óra	126 m <sup>3</sup> /óra	60 m <sup>3</sup> /óra
	Párásítás	350 ml/óra	250 ml/óra	140 ml/óra
Ajánlott szobaméret		~21 m <sup>2</sup> *1		
Nagy sűrűségű Plasmacluster ionok ajánlott szobamérete		~17 m <sup>2</sup> *2		
Víztartály kapacitása		2,1 L		
Érzékelő		Szagérzékelő		
Szűrő típusa		Porgyűjtő szűrő / Szagtalanító szűrő		
Kábelhossz		2,0 m		
Méretek		375 mm (Ho) x 205 mm (Mé) x 535 mm (Ma)		
Tömeg		6,1 kg		

\*1 Szobaméret, ami megfelelő a készülék maximális ventilátor sebességgel való működése mellett.  
•Akkora helységet jelöl, aminek levegőjét a készülék képes 30 percen belül megtisztítani meghatározott számú porrészecskétől (JEM1467).

\*2 Egy olyan szoba mérete, ahol a szoba közepén (kb. 1,2 méter magasan a padlótól) kb. 7000 ion mérhető köbcéntiméterenként, a készülék a fal mellett található és MAXIMÁLIS üzemmódban működik.

## Teljesítmény-felvétel készenléti módban

Amennyiben a készülék a tápforrásra csatlakoztatva van, az elektromos áramkörök működtetése 0,9 W teljesítmény-felvételt igényel. Energiatakarékosági célból húzza ki a tápcsatlakozót, amikor a készülék nem működik!

**A HEPA szűrő EN 1822 szerinti besorolása: H10.**



Figyelem: A terméket ezzel a jelöléssel látták el. Ez azt jelenti, hogy a használt elektromos és elektronikus termékek nem keverhetők az általános háztartási hulladékkal. Ezekre a termékekre külön begyűjtő rendszer létezik.

## A. Hulladék-elhelyezési tájékoztató felhasználók részére (magán háztartások)

### 1. Az Európai Unióban

Figyelem: Ha a készüléket ki akarja selejtezni, kérjük, ne a közönséges szemeteskukát használja!

A használt elektromos és elektronikus berendezéseket külön, és a használt elektromos és elektronikus berendezések szabályszerű kezeléséről, visszanyeréséről és újrahasznosításáról rendelkező jogszabályokkal összhangban kell kezelni.

A tagállamok általi végrehajtást követően az EU államokon belül a magán háztartások használt elektromos és elektronikai berendezéseiket díjmentesen juttathatják vissza a kijelölt gyűjtőlétesítményekbe\*. Egyes országokban\* a helyi kiskereskedés is díjmentesen visszaveheti Öntől a régi terméket, ha hasonló új terméket vásárol.

\*) A további részletekről, kérjük, érdeklődjön az önkormányzatnál.

Ha használt elektromos vagy elektronikus berendezésében elemek vagy akkumulátorok vannak, kérjük, előzetesen ezeket selejtezze ki a helyi előírásoknak megfelelően.

A termék szabályszerű kiselejtezésével Ön segít biztosítani azt, hogy a hulladék keresztülmenjen a szükséges kezelésen, visszanyerési és újrahasznosítási eljáráson, ezáltal közreműködik a lehetséges káros környezeti és humán egészségi hatások megelőzésében, amelyek ellenkező esetben a helytelen hulladékkezelés következtében előállhatnak.

### 2. Az EU-n kívüli egyéb országokban

Ha a terméket ki szeretné selejtezni, kérjük, forduljon az önkormányzathoz, és érdeklődjön a helyes hulladék-elhelyezési módszerről.

## B. Hulladék-elhelyezési tájékoztató vállalati felhasználók részére

### 1. Az Európai Unióban

Ha a terméket üzleti célokra használta, és ki kívánja selejtezni:

Kérjük, forduljon a SHARP kereskedéshez, ahol tájékoztatják Önt a termék visszavételéről. Lehetséges, hogy a visszavételből és újrahasznosításból eredő költségeket felszámítják. Előfordulhat, hogy a helyi hulladékbegyűjtő létesítmény átveszi a kisebb termékeket (és kis mennyiségeket).

### 2. Az EU-n kívüli egyéb országokban

Ha a terméket ki szeretné selejtezni, kérjük, forduljon az önkormányzathoz, és érdeklődjön a helyes hulladék-elhelyezési módszerről.



# Jegyzet

---

## Будь ласка, прочитайте перед використанням вашого нового очисника повітря

Деякі інгредієнти запаху, що були поглинуті фільтром, можуть стати відокремленими, та можуть бути розряджені у повітря через отвір для випуску повітря, та стати причиною появи додаткових запахів. Залежно від серії використання приладу, особливо якщо прилад використовується в умовах, що більш жорстокіші, ніж домашні, цей запах може посилитися у короткий період, ніж очкувалось.

У такому разі ми рекомендуємо придбання додаткового фільтра та його заміну.

## ПРИМІТКА

- Очишувач повітря розроблений для знищення пилу, що знаходиться у повітрі та запаху, але не шкідливих газів (наприклад, окис вуглецю, що містить сигаретний дим.) Якщо джерела запаху все ще присутні, прилад не здатен повністю знищити запах (наприклад, запахи від будівничих матеріалів та запахи улюблених свійських тварин).
- Рекомендується відкрити трохи вікно коли ви палите, щоб сприяти більшій вентиляції.

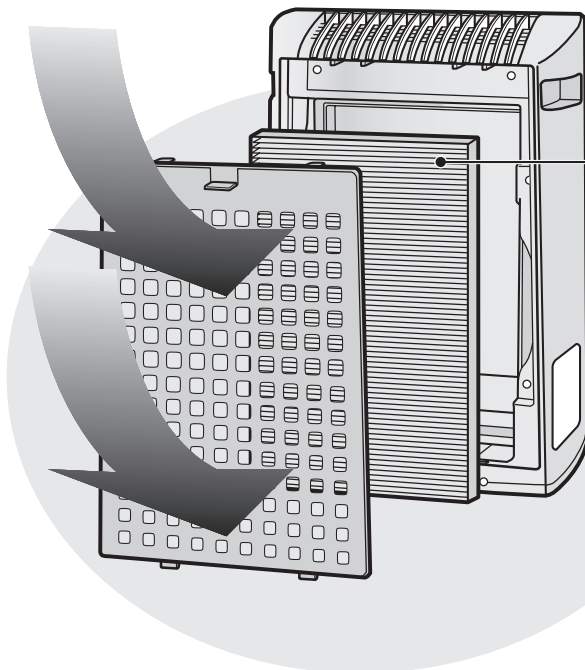

### Уловлювання Пилу / Дезодоруючий Фільтр

#### Видаленні фільтром елементи

##### Пил

пил, пил, частки сигаретного диму, небезпека свійських тварин

##### Запах

запах сигаретного диму, домашні запахи (туалетний / сміттєвий / свійських тварин, та інші)

## ТЕХНІЧНІ ХАРАКТЕРИСТИКИ

### Технологія “Plasmacluster”

Технологія Plasmacluster використовує плазмовий розряд для відтворення та виділення тих самих позитивно та негативно заряджених іонів, які відтворюються у природі (іони “Plasmacluster”). Це унікальна технологія очищення повітря Корпорації SHARP, призначена для знищення та деактивування таких потенціальних алергенів як екскрементні речовини та пилових кліщів\*<sup>1</sup>, вірусів\*<sup>2</sup> та цвілі і бактерій\*<sup>3</sup> що знаходяться у повітрі, та були доведені організаціями третіх сторін як у Японії, так і за кордоном. Коли у повітрі висока щільність Plasmacluster іонів, сигаретний дим, що в’ївся у штори або дивани, буде видалено приблизно за 80 хвилин\*<sup>4</sup>, та коли одяг висить у місці, що знаходиться під прямим влученням потоку повітря з приладу, що генерує Plasmacluster іони, запах поту зменшується фактично до нуля за одну ніч (приблизно 6 годин).

\*1 Вища школа Наукових Досліджень Речовин, Університет Хірошіма, Японія

Контроль дії потенціальних алергенів кліщів у повітрі на (13 м<sup>2</sup>)

\*2 Retroscreen Virology, Лтд., Лондон, ВБ

Вимір відносної кількості вірусів, видалених у повітрі у ємності 1 м<sup>3</sup>

\*3 Асоціація Охорони Здоров’я у Ишикаві, Японія

Вимір цвілі та бактерій у повітрі повітропробовідбирачем (13 м<sup>2</sup>)

\*4 Japan Spinners Inspecting Foundation, Японія

Видалення дезодоруючого ефекту з насичених запахом фрагментів одягу

## ЗМІСТ

<b>ВАЖЛИВІ ІНСТРУКЦІЇ З БЕЗПЕКИ</b> .....	UA-2
• ЗАСТЕРЕЖЕННЯ .....	UA-2
• ПОПЕРЕДЖЕННЯ, ЯКІ СТОСУЮТЬСЯ ФУНКЦІОНУВАННЯ .....	UA-3
• МЕТОДИЧНІ ВКАЗІВКИ З УСТАНОВКИ ...	UA-3
• ІНСТРУКЦІЇ З ОБСЛУГОВУВАННЯ ФІЛЬТРІВ .....	UA-3
<b>НАЙМЕНУВАННЯ ЧАСТИН</b> .....	UA-4
• ДІСПЛЕЙ ОСНОВНОГО БЛОКУ .....	UA-4
• НАОЧНА ДІАГРАМА .....	UA-4
• ВМІЩЕННЯ .....	UA-5
• ВНУТРІШНЯ СТОРОНА .....	UA-5
<b>ПІДГОТОВКА</b> .....	UA-6
• ІНСТАЛЯЦІЯ ФІЛЬТРІВ .....	UA-6
• НАПОВНІТЬ ЄМНІСТЬ ДЛЯ ВОДИ .....	UA-7
<b>ФУНКЦІОНУВАННЯ</b> .....	UA-8
• РОБОТА ГОЛОВНОГО БЛОКУ .....	UA-8
<b>ДОГЛЯД І ОБСЛУГОВУВАННЯ</b> .....	UA-9
• ІНДИКАТОР ФІЛЬТРА .....	UA-9
• ЗАДНЯ ПАНЕЛЬ ТА ДАТЧИКИ .....	UA-9
• ЄМНІСТЬ ДЛЯ ВОДИ .....	UA-10
• БЛОК .....	UA-10
• ЛОТОК ДЛЯ ВОДИ .....	UA-11
• ЗВОЛОЖУЮЧИЙ ФІЛЬТР .....	UA-12
• ІНСТРУКЦІЇ ПО ЗАМІНІ ФІЛЬТРУ .....	UA-13
<b>ВИЯВЛЕННЯ НЕСПРАВНОСТЕЙ</b> .....	UA-14
<b>СПЕЦИФІКАЦІЇ</b> .....	UA-15

Дякуємо, що придбали Очисник Повітря Корпорації SHARP. Будь ласка, ретельно прочитайте це керівництво з експлуатації за для правильного використання інформації. Перед використанням цього приладу, будьте впевнені прочитати розділ “Важливі Інструкції з Безпеки.”

Після прочитання цього керівництва з експлуатації, зберігайте його у зручному місці для подальших інструкцій.

# ВАЖЛИВІ ІНСТРУКЦІЇ З БЕЗПЕКИ

Під час використання електричних приладів, треба додержуватись запобіжних заходів, включаючи такі:

**ЗАСТЕРЕЖЕННЯ** Для запобігання ризику електричного шоку, вогню або тілесного ушкодження:

- Прочитайте усі інструкції перед використанням приладу.
- Користуйтеся тільки 220-240 вольтовими розетками
- **НЕ використовуйте прилад, якщо шнур електроживлення або штепсельна вилка пошкоджені, або не подається струм до розетки у стіні.**
- Періодично видаляйте пил з штепсельної вилки.
- **НЕ засовуйте пальці або сторонні предмети до отвору для впуску повітря або отвору для випуску повітря.**
- **Під час від'єднання вилки від розетки, завжди тримайтеся за вилку і ніколи не тягніть за шнур.** Ураження електричним струмом та/або пожежа може виникнути у разі короткого замикання.
- **НЕ від'єднуйте штепсельну вилку вологими руками.**
- **НЕ використовуйте прилад поблизу газових приладів або камінів.**
- **Від'єднайте штепсельну вилку з розетки перед чищенням приладу, та коли не використовуєте прилад.**  
Ураження електричним струмом через негідну ізоляцію та/або пожежа з короткого замикання може статися як результат.
- **Під час заповнення ємності водою, чищення приладу, та якщо прилад не використовується, від'єднуйте вилку від розетки. Це може призвести до ураження електричним струмом та/або загорянню за допомогою короткого замикання.**
- **Якщо шнур електроживлення пошкоджений, він повинен бути замінений виробником, його сервісним агентом, авторизованим Сервісним Центром корпорації Sharp або кваліфікованою людиною за для запобігання ризиків ушкодження.**
- Не вмикайте прилад під час використання аерозолі проти комах або у кімнатах, де є залишки масла, диму з масляними домішками, іскри від запалювання сигарет, хімічні випари у повітрі, або у місці, де прилад може намокнути, наприклад ванні кімнати.
- Додержуйтеся обережності під час чищення приладу. Сильні корозійні очищувачі можуть пошкодити корпус.
- Обслуговувати очищувач повітря має тільки Авторизований Сервісний Центр Sharp. У разі виникнення проблем, необхідності налаштування або ремонту, зверніться до найближчого Сервісного Центру.
- Під час транспортування приладу, від'єднайте ємність та лоток для води, та тримайте прилад за ручки, що знаходяться з обох боків.
- Не вживайте воду, що знаходиться у Ємності або Лотку для води.
- Змінюйте кожен день воду у ємності, наливаючи свіжу воду з під крану, та регулярно чистіть ємність та лоток для води. (Дивись UA-12 та UA-13). Якщо пристрій не використовується, вилийте воду з ємності та лотку для води. Якщо залишити воду у лотку / ємності, це може спричинити утворення цвілі, бактерій та неприємних запахів.  
У деяких випадках бактерії можуть стати наслідком шкідливого впливу на здоров'я.
- Цей прилад не підходить для використання особами (враховуючи дітей) з обмеженими фізичними, сенсорними або психічними можливостями, або осіб, які недостатньо досвідчені чи неграмотні, доки вони не будуть знаходитись під наглядом, або доки їм не буде надано інструкції щодо використання приладу людиною, що є відповідальною за їхню безпеку.

Діти повинні бути під наглядом за для впевнення, що вони не грають з приладом.

**ПРИМІТКА** - Радіо або ТБ Інтерфейс

Якщо цей очищувач повітря може вплинути на радіо чи телевізійний прийом передач, спробуйте виправити це за допомогою одного або декількох наступних способів:

- Переорієнтуйте або змініть положення антени.
- Збільшіть відстань між приладом та радіо/ТБ приймачем.
- Від'єднайте обладнання в іншу розетку, ніж у ту, де увімкнений приймач.
- Зверніться за допомогою до дилера або до досвідченого радіо/ТБ технічного спеціалісту.

## ПОПЕРЕДЖЕННЯ, ЯКІ СТОСУЮТЬСЯ ФУНКЦІОНУВАННЯ

- НЕ блокуйте отвір для впуску повітря та/або отвір для випуску повітря.
- НЕ використовуйте прилад біля або на гарячих об'єктах, таких як печі або повітронагрівачі, або в місцях, де прилад може контактувати з паром.
- Завжди використовуйте головний прилад у вертикальному положенні.
- **Завжди тримайте ручки по обидві сторони приладу, коли переміщуєте його.**  
Тримання приладу за задню панель під час перенесення може спричинити роз'єднання частин приладу, і таким чином одна з частин відпаде, спричинивши тілесне ушкодження.
- **Не використовуйте прилад без правильно встановлених фільтрів, ємності та лотку для води.**
- **Не мийте та не використовуйте знову фільтр.**  
Це не тільки не покращує роботу фільтра, але й може стати причиною ураження електричним струмом або пошкодження обладнання.
- **Протирайте корпус тільки м'якою тканиною.**  
Не використовуйте сильнодіючі рідини та/або очисні засоби.  
Поверхня приладу може бути пошкоджена або тріснути.  
Окрім цього, як результат, датчики можуть бути пошкоджені.

## МЕТОДИЧНІ ВКАЗІВКИ З УСТАНОВКИ

- Під час функціонування приладу, будь ласка, встановіть прилад не менш ніж на 2м від обладнання, що виробляє електричні хвилі, такі як телевізори, радіоприймачі або електричні годинники.
- Уникайте місць, де меблі, тканини або інші предмети можуть блокувати отвори забору чи/або випуску повітря.
- Уникайте використання приладу де він може бути підвержений конденсації або різким змінам температури. (Використовуйте у прийнятних умовах при температурі від 0 до 35°C у кімнаті.)  
(Якщо цьому не можна запобігти, будь ласка, потримайте прилад вимкненим з 1 годину.)
- Встановлюйте на стійку поверхню у приміщеннях з достатньою циркуляцією повітря.  
У разі встановлення приладу на килимові покриття, прилад може незначною мірою вібрувати.
- Уникайте місць, де є домішки масляного диму (такі як кухні, та інші).  
Як результат цього може тріснути поверхня приладу, або датчик може вийти з ладу.
- Встановіть прилад на відстані приблизно 30-60 см від стіни для забезпечення достатнього руху повітря.  
Стіна, яка знаходиться одразу за отвором виходу повітря, з часом може забруднитись. Використовуючи прилад довгий час у тому самому місці, періодично чистіть стіну та закривайте її вініловим щітом, і т.п., щоб попередити забруднення стіни.

## ІНСТРУКЦІЇ З ОБСЛУГОВУВАННЯ ФІЛЬТРІВ

- Слідуйте інструкціям цього керівництва для правильного догляду та обслуговування фільтрів.  
Використовуйте фільтри, розроблені тільки для цієї моделі

# НАЙМЕНУВАННЯ ЧАСТИН

## ДІСПЛЕЙ ОСНОВНОГО БЛОКУ

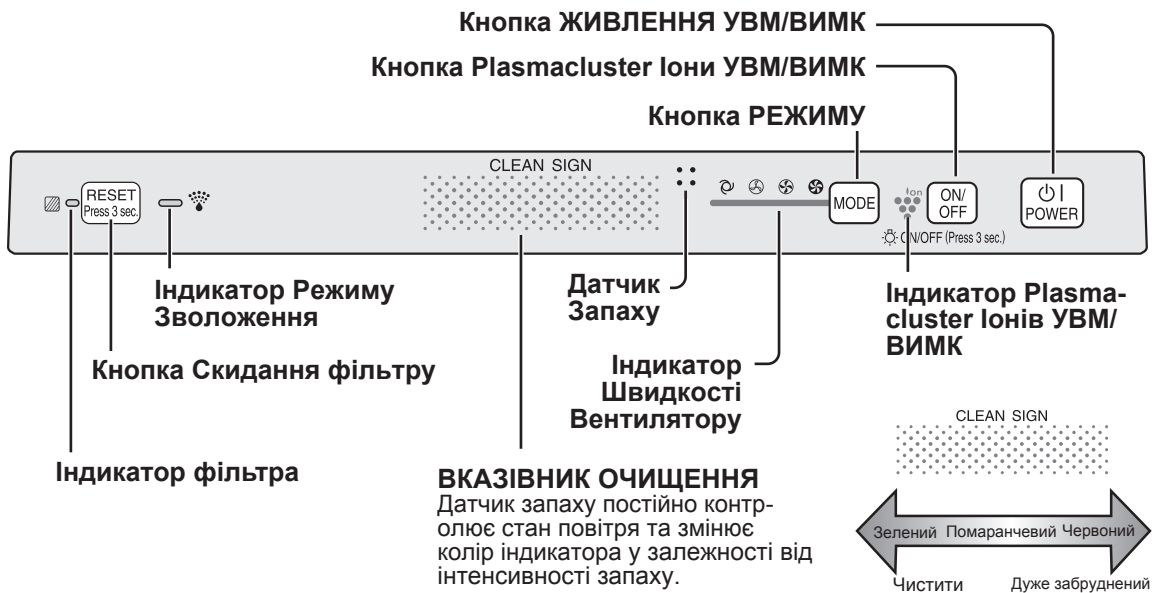

## НАОЧНА ДІАГРАМА



## ВМІЩЕННЯ

- Посібник з експлуатації

## ВНУТРІШНЯ СТОРОНА

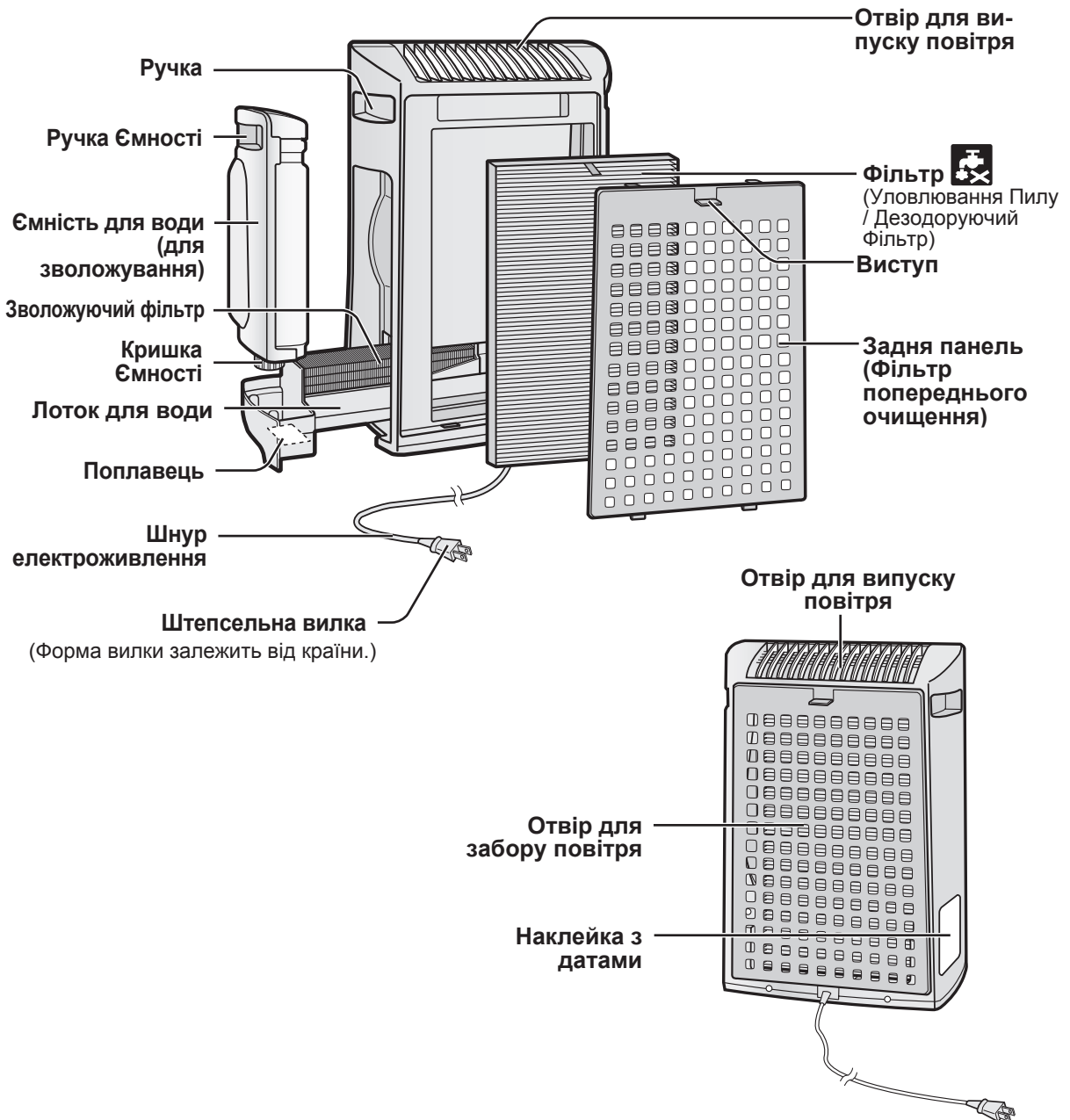

## ІНСТАЛЯЦІЯ ФІЛЬТРІВ

Для підтримання якості фільтра, його встановлюють у головний прилад та запаковують у пластиковий пакет. Будьте впевнені вийняти фільтр з пластикового пакету перед використанням приладу.

### 1 Від'єднайте фільтр

- 1 Від'єднайте Задню Панель.  
Потягніть виступ на поверхні Задньої Панелі.

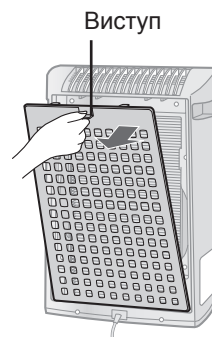

- 2 Вийміть фільтр з пластикового пакету.

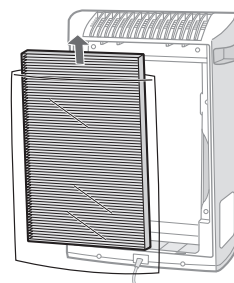

### 2 Встановіть фільтр

- 1 Помістіть фільтр усередину головного приладу.  
Не встановлюйте фільтр задом наперед, або прилад буде працювати невірно.

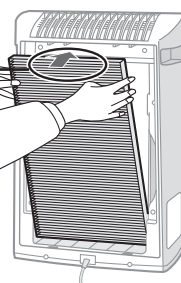
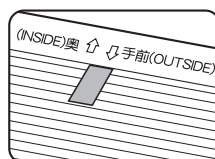

- 2 Під'єднайте Задню Панель назад до приладу.

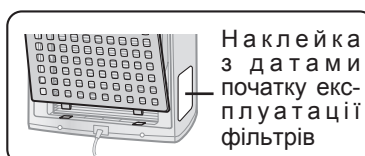

- 3 Запишіть дату початку експлуатації на наклейці з датами.

Використовуйте дату початку експлуатації як орієнтир для визначення інтервалів заміни фільтрів.

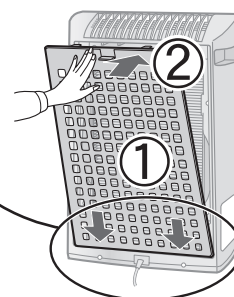



# НАПОВНІТЬ ЄМНІСТЬ ДЛЯ ВОДИ

Прилад можна використовувати без води у Ємності для води під час роботи у режимі Очищення Повітря. Коли використовуєте Режим Зволоження, Ємність для води повинна бути наповнена водою.

**1** Від'єднайте ємність, потягнув ручку ємності вгору.

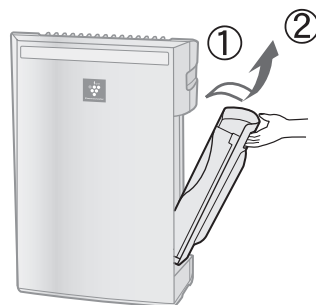

**2** Від'єднайте Кришку Ємності та обережно наповніть Ємність для води водопровідною водою.

Міняйте воду у ємності для води кожного дня свіжою водопровідною водою.



**3** Після заповнення водою, щільно затягніть кришку ємності.

- Переконайтеся, що вода ніде не тече.
- Зайву воду на зовнішній стінці ємності видаляйте тряпкою.
- Під час перенесення ємності тримайте її обидвома руками отвором вгору.



**4** Монтуйте Ємність для води у прилад.

Верхній засув заклацнеться у положенні при правильно встановленій ємності.

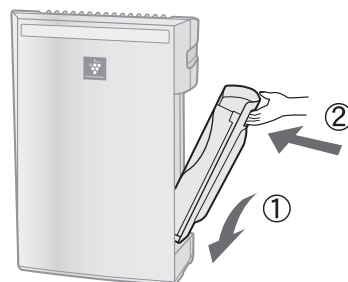

## Попередження

- Не піддавайте прилад впливу води. Це може спричинити коротке замикання та / або спричинити ураження електричним струмом.
- Не використовуйте гарячу воду (40 °C), хімічні речовини, ароматичні речовини, брудну воду, або інші шкідливі речовини, це може спричинити деформацію та/або вихід приладу з ладу.
- Використовуйте тільки свіжу водопровідну воду. Використання іншої води може спричинити появу цвілі, грибків та / або бактерій.

# ФУНКЦІОНУВАННЯ

## РОБОТА ГОЛОВНОГО БЛОКУ

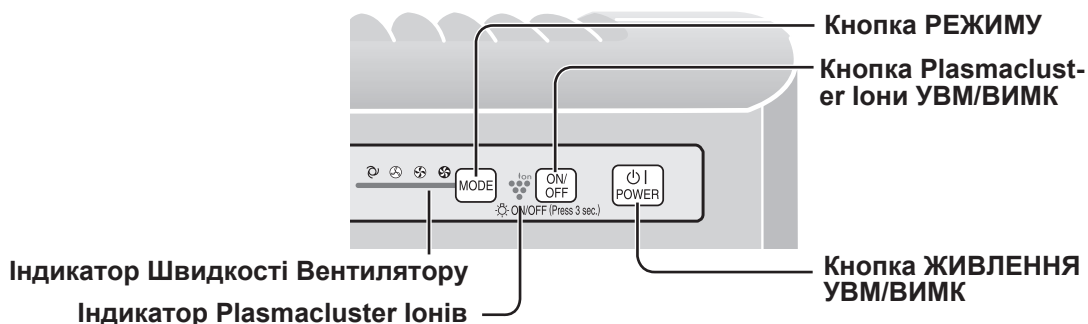

Будь ласка, виберіть режим Зволоження або режим Очищення під час роботи та використання приладу.  
Режим Зволоження: Наповніть Ємність для води. (Дивись UA-10)  
Режим Очищення повітря: Спорожніть Ємність для води та Лоток для Зволоження.



### Кнопка ЖИВЛЕННЯ УВМ/ВИМК

- Натисніть на кнопку початок роботи (короткий гудок) та кінець роботи (довгий гудок).
- Індикатор Plasmacluster та Швидкості вентилятору увімкнути/вимкнути.
- Доки шнур живлення не було від'єднано від розетки, функціонування приладу почнеться у режимі, у якому функціонував прилад попередньо.

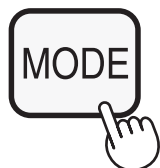

### Кнопка РЕЖИМУ

- Натисніть Кнопку Режиму щоб вибрати бажану швидкість вентилятору. Індикатор покаже швидкість вентилятору, обрану на даний момент.
- Режим функціонування може бути увімкнений, як показано нижче.

#### Робота АВТО



Швидкість вентилятору перемикається автоматично (з високої на низьку та у зворотньому напрямку) у залежності від вмісту димішок у повітрі. Датчик визначає рівень забруднення для забезпечення ефективного очищення повітря.

#### Робота НИЗ



Прилад буде працювати у спокійному режимі з мінімальним забором повітря.

#### Робота МАКС



Прилад буде працювати з МАКСИМАЛЬНОЮ швидкістю вентилятору.

#### Робота СЕРЕДН



Прилад буде працювати з СЕРЕДНЬОЮ швидкістю вентилятору.



### Кнопка Plasmacluster Іони УВМ/ВИМК

Натисніть кнопку Plasmacluster Іони УВМ/ВИМК, щоб увімкнути чи вимкнути режим іонізації. Коли Режим Plasmacluster Іони Увімкнено, Індикатор Plasmacluster Іонів увімкнеться. (блакитний)

# ДОГЛЯД І ОБСЛУГОВУВАННЯ

Для досягнення оптимальної роботи цього очищувача повітря, будь ласка, періодично чистіть прилад, включаючи датчики та фільтри. Під час чищення приладу, з першу будьте впевнені, що від'єднали шнур подачі живлення, та ніколи не тримайте вилку вологими руками. Це може призвести до ураження електричним струмом та/або тілесного ушкодження.

## ІНДИКАТОР ФІЛЬТРА

<b>Період Обслуговування</b>	<b>Після 720 годин використання (30 днів × 24 години = 720)</b>
------------------------------	---

Індикатор фільтру починає світитися, попереджуючи про необхідність обслуговування задньої панелі, датчиків та зволожуючого фільтру. Цей індикатор починає світитись після 720 годин роботи приладу.

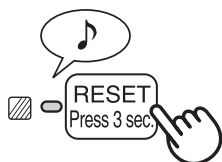

**Після проведення обслуговування, зробіть скидання Індикатору Фільтру.**

- 1** Увімкніть прилад у розетку та натисніть живлення УВМ.
- 2** Натисніть кнопку СКИДАННЯ на 3 секунди.
  - Індикатор Фільтру вимкнеться.
  - Навіть якщо Індикатор Фільтру вже вимкнений, кнопку СКИДАННЯ треба тримати натиснутою, щоб скинути таймер обслуговування.

## ЗАДНЯ ПАНЕЛЬ ТА ДАТЧИКИ

<b>Період Обслуговування</b>	<b>По мірі накопичування пилу на приладі або кожні 2 місяці</b>
------------------------------	---

Обережно видаліть пил з датчику та задньої панелі, використовуючи насадку пилосмока, або схожий пристрій.

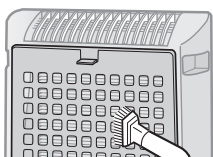
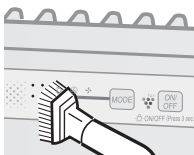

<Якщо на задній панелі з'явився незмивний бруд>

- 1** У разі появи сильного бруду, замочіть задню панель у воді з незначним додаванням засобу для миття посуду. (Приблизно 10 хвилин) (Намагайтесь не терти сильно задню панель під час миття.)
- 2** Промийте задню панель декілька разів чистою водою, щоб змити залишки розчину.
- 3** Поставте фільтр, щоб стекли залишки води.

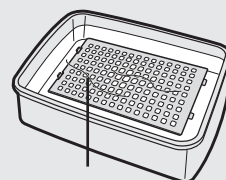

Задня панель

# ДОГЛЯД І ОБСЛУГОВУВАННЯ

## ЄМНІСТЬ ДЛЯ ВОДИ

**Період Обслуговування** Кожен день, якщо працює у режимі Зволоження

Промийте ємність усередині, залишивши там невелику кількість теплої води, закрийте ємність кришкою та струсніть її. Для миття ємності у середині можна використовувати легкі засоби, що чистять, хоча їх треба розбавляти водою, а ємність добре вимивати для видалення залишків миючих засобів.

(Зауважте, що ємність не можна мити у посудомийній машині.)



## БЛОК

**Період Обслуговування** По мірі накопичування пилу на приладі або кожні 2 місяці

Для того, щоб на приладі не накопичувався пил або не утворювались плями, чистіть прилад регулярно. Якщо ви не видалите плями своєчасно, їх буде важко позбутися у подальшому.

**Витирайте сухою м'якою тканиною.**

Для незмивної грязі та плям використовуйте м'яку тканину, змочену у теплій воді.

**Не використовуйте сильнодіючі рідини**

Бензин, розчинник, поліруючий порошок можуть пошкодити поверхню.

**Не використовуйте засоби, що чистять**

Компоненти засобів, що чистять можуть пошкодити прилад.

# ЛОТОК ДЛЯ ВОДИ

Період Обслуговування 1 місяць

Інтервал обслуговування залежить від жорсткості води. Не дозволяйте розливання води під час зняття або чистки лотку.

## 1 Зніміть Ємність та Лоток для Води.

Спочатку зніміть ємність, потім зніміть лоток. Під час виймання лотку, тримайте його обидвома руками, щоб не розлити воду.

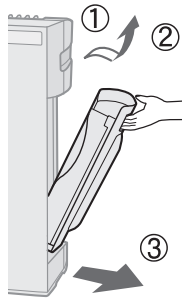

## 2 Вийміть Зволожуючий Фільтр з Лотку для води. Злийте накопичену воду повільно нахилиючи Лоток.



Зволожуючий фільтр



Лоток для води

## 3 Промийте Лоток теплою водою щоб видалити забруднення.

- Не виймайте пінопластовий поплавець.
- Чистіть важко досяжні місця ватяним тампоном на паличці або зубною щіткою.

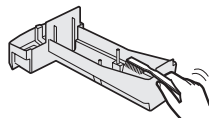

Якщо водянні відкладання важко вилучити

## 1 Наповніть Лоток для води наполовину теплою водою, додайте м'якого засобу для миття посуду та залиште приблизно на 30 хвилин.

Розбавте миючий засіб як вказано у інструкції на пакунку. Чистіть важко досяжні місця ватяним тампоном на паличці або зубною щіткою.

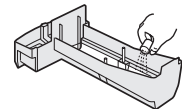

## 2 Помийте Лоток для води теплою водою.

- Промивайте доки не будуть видалені усі залишки миючого засобу.
- Неправильна промивка може стати причиною виникнення запаху миючого засобу або зміни форми/кольору головної компоненти.

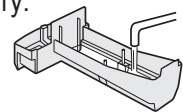

### Попередження

- Використовуйте тільки м'який засіб для миття посуду для чищення лотку для води. Використання непередбачених хімічних або чистячих засобів можуть викликати деформацію, виникнення плям, появу тріщин (підтікання води).

Якщо Пінопластовий поплавець випадає, поставте його на місце, вставляючи виступи поплавця в отвори у лотку для води, як це показано на малюнку.

② Вставте виступ поплавця у отвір.

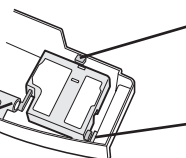

① Вставте поплавець під цим виступом.

③ Вставте виступ на іншому боці поплавця у отвір.

# ДОГЛЯД І ОБСЛУГОВУВАННЯ

Під час чищення приладу, з першу будьте впевнені, що від'єдали шнур подачі живлення, та ніколи не тримайте вилку вологими руками. Це може призвести до ураження електричним струмом та/або тілесного ушкодження.

## ЗВОЛОЖУЮЧИЙ ФІЛЬТР

**Період Обслуговування**

Один раз на місяць або коли засвітиться Індикатор фільтра.

Інтервали обслуговування (чищення) будуть залежати від твердості домішок у воді, яку ви використовуєте; чим жорсткіша вода, тим частіше треба робити чищення.

Зверніть увагу на те, щоб не пролити воду під час чищення фільтра.

**1 Від'єднайте Ємність для Води та Лоток для Зволоження.**  
(Дивись UA-11)

**2 Від'єднайте Зволожуючий Фільтр від Лотку для води.**

Уникайте проливання води з Лотку для води.

**3 Приготування чистячого розчину.**

Для чищення використовуються лимонна кислота, яку можна придбати у аптеці, або 100% лимонний сік у пляшках. Оберіть одне з цих засобів та приготуйте чистячий розчин.

**<При використанні лимонної кислоти>**  
Розведіть 3 чайні ложки лимонної кислоти у 2 1/2 чашках теплої води у підходящій для цього ємності та добре перемішайте.

**<При використанні лимонного соку>**  
Пляшка 100 % лимонного соку може бути використана для чищення. Використовуйте тільки 100 % лимонний сік без м'якоті (процідіть, якщо необхідно). Змішайте 1/4 чашки лимонного соку з 3 чашками теплої води у ємності, яка достатньо велика для того, щоб вмістити Зволожуючий Фільтр, та добре перемішайте.

**4 Замочіть Зволожуючий Фільтр у розчині на 30 хвилин перед чищенням.**

Під час використання лимонного соку, рекомендується замочувати на довший час, ніж при використанні лимонної кислоти.

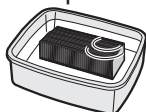

**5 Промийте декілька разів Зволожуючий Фільтр, щоб видалити залишки розчину миючого засобу.**

Невірна промивка може стати причиною виникнення запаху та вплинути на роботу або зовнішній вигляд приладу.

\* Не трійте Зволожуючий Фільтр, обережно промийте його теплою водою.

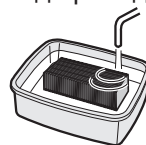

**6 Встановіть Зволожуючий Фільтр в Лоток для води та встановіть Лоток для води назад до приладу.**

• Дозування Зволожуючого Фільтра не потребує орієнтування у будь-яке особливе положення (уперед/назад, вверх/униз)

• Якщо прилад не використовувався упродовж тривалого часу, висушіть Зволожуючий Фільтр перед встановленням до приладу.

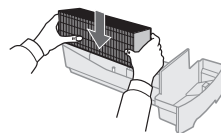

**7 Увімкніть прилад у розетку, увімкніть живлення, та натисніть кнопку скидання фільтра на дисплеї більш ніж на 3 секунди щоб скинути показники фільтра.**

Ви можете помітити червоно-коричневий або білий осад на поверхні Зволожуючого Фільтра. Ці забруднення (кальцій, і т.п.) утворюються через присутність їх у водопровідній воді; це не є дефектом. Замініть Зволожуючий Фільтр, якщо він повністю вкритий білим осадом.

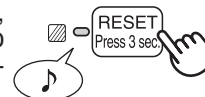

# ІНСТРУКЦІЇ ПО ЗАМІНІ ФІЛЬТРУ

Строки роботи фільтрів залежать від умов у приміщенні, періоду роботи приладу та місця знаходження приладу.

**Якщо у повітрі залишаються пил та запахи, замініть фільтри.**

(Будь ласка, прочитайте перед використанням вашого нового очисника повітря)

## Інструкції щодо строків заміни фільтрів

- Подальша дієздатність фільтру та період заміни заснована на умові паління 5 цигарок у день та уловлювання пилу/дезодоруюча потужність зменшена на половину у порівнянні з роботою нового фільтру.

Ми рекомендуємо замінити фільтр частіше, якщо прилад використовується в умовах набагато жорсткіших, ніж у домашньому використанні.

- Збір Пилу / Дезодоруючий Фільтр..... Приблизно 2 роки після відкриття
- Зволожуючий Фільтр..... Приблизно 1 рік після відкриття

## ЗАМІНА ФІЛЬТРУ

**1** Дивись сторінку UA-6,7 та UA-11,12 для керівництва по встановленні фільтру після заміни.

**2** Запишіть дату початку експлуатації на наклейці з датами.

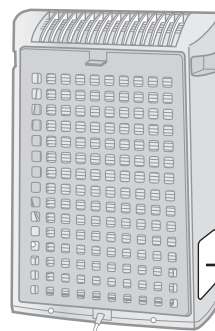

Наклейка з датами початку експлуатації фільтрів

## Заміна Фільтрів

Модель: FZ-Y30SFE

- Збір Пилу / Дезодоруючий Фільтр: 1 штука



Уловлювання Пилу / Дезодоруючий Фільтр

Модель: FZ-Y30MFE

- Зволожуючий фільтр: 1 штука

Зволожуючий фільтр

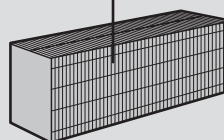

Будь ласка, проконсультуйтеся у свого дилера щодо придбання фільтра для заміни.

## Утилізація Фільтру

Будь ласка, утилізуйте фільтри згідно місцевому законодавству та правилам.

Збір Пилу / Дезодоруючий Фільтр матеріали:

- Фільтр: Поліпропілен
- Корпус: Поліестер
- Дезодоратор: Активоване вугілля

Матеріали Зволожуючого Фільтру:

- Віскозне волокно, Поліефір

# ВИЯВЛЕННЯ НЕСПРАВНОСТЕЙ

Перед тим як телефонувати до сервісного центру, будь ласка, розгляньте нижче технологічну карту ВИЯВЛЕННЯ НЕСПРАВНОСТЕЙ, тому що проблема може виникнути не з приводу несправності приладу.

ПРОБЛЕМА	УСУНЕННЯ (проблема не є пошкодженням приладу)	
Запахи та дим не видаляються.	<ul style="list-style-type: none"> <li>• Почистіть або замініть фільтри, якщо вони здаються сильно забруднені. (Дивись UA-9, UA-14)</li> </ul>	
Індикатор Вказівника Очищення світиться зеленим світлом, навіть коли повітря забруднене.	<ul style="list-style-type: none"> <li>• Повітря могло бути забруднене під час вмикання приладу у розетку. Вимкніть прилад з розетки, почекайте хвилину й увімкніть його знову.</li> </ul>	
Індикатор Вказівника Очищення світиться помаранчевим та червоним світлом навіть при чистому повітрі.	<ul style="list-style-type: none"> <li>• На роботу датчиків впливає забруднення або засмічення отворів датчиків. Обережно прочистіть отвори датчиків. (Дивись UA-9)</li> </ul>	
3 приладу лунають цокаючі або клацаючі звуки.	<ul style="list-style-type: none"> <li>• Цокаючі або клацаючі звуки можуть чути коли прилад генерує Plasmacluster іони.</li> </ul>	
Повітря, що виходить має запах.	<ul style="list-style-type: none"> <li>• Перевірте, чи не забруднилися фільтри.</li> <li>• Почистіть або замініть фільтри.</li> <li>• Очищення Повітря Plasmacluster можуть виділяти незначну кількість озону, який може виробляти запах.</li> </ul>	
Прилад не працює, коли у повітрі присутній сигаретний дим.	<ul style="list-style-type: none"> <li>• Чи не встановлено прилад у такому місці, де датчику важко знайти сигаретний дим?</li> <li>• Чи не забруднилися або чи не засмітилися отвори датчиків? (У такому разі, прочистіть отвори.) (Дивись UA-9)</li> </ul>	
Світиться індикатор фільтру.	<ul style="list-style-type: none"> <li>• Після заміни фільтрів, вставте шнур живлення у розетку та натисніть кнопку скидання фільтрів. (Дивись UA-9)</li> </ul>	
Вказівник Очищення вимкнений.	<ul style="list-style-type: none"> <li>• Перевірте, чи обраний режим вимкнення індикатора. Якщо так, натисніть кнопку керування індикаторами, щоб активувати індикатори. (Дивись UA-10)</li> </ul>	
Індикатор Режиму Зволоження не світиться коли ємність не порожня.	<ul style="list-style-type: none"> <li>• Перевірте пінопластовий поплавець на забруднення. Почистіть Лоток для води. Переконайтесь, що прилад знаходиться на рівній поверхні.</li> </ul>	
Рівень води в ємності не зменшується, або зменшується повільно.	<ul style="list-style-type: none"> <li>• Перевірте правильність встановлення Лотку для води та Ємності для води. Перевірте Зволожуючий Фільтр.</li> <li>• Почистіть або замініть фільтр, якщо він сильно забруднений. (Дивись UA-11, UA-12, UA-13)</li> </ul>	
Світло Індикатору Вказівника Очищення часто змінює колір.	<ul style="list-style-type: none"> <li>• Індикатори Вказівника Очищення автоматично змінюють колір по мірі знаходження забруднення датчиками пилу та запаху.</li> </ul>	
Мигання Індикатору Швидкості Вентилятора '⊕'.	<ul style="list-style-type: none"> <li>• Несправність електродвигуна вентилятору</li> </ul>	<ul style="list-style-type: none"> <li>• Вимкніть живлення, щоб відмінити показ помилок, почекайте хвилину, потім увімкніть живлення знову.</li> </ul>



# СПЕЦИФІКАЦІЇ

Модель		КС-930Е		
Джерело живлення		220-240В, 50/60Гц		
Швидкість Вентилятора функціону- вання	Налаштування Швидкості Вентилятора	МАКС	СЕРЕДН	НИЗЬКА
	Встановлена Потужність	27 Вт	13 Вт	4,5 Вт
	Швидкість Вентилятора	180 м <sup>3</sup> /годин	126 м <sup>3</sup> /годин	60 м <sup>3</sup> /годин
	Зволоження	350 мл/годин	250 мл/годин	140 мл/годин
Рекомендований Розмір Кімнати		~21 м <sup>2</sup> *1		
Висока щільність Plasmacluster іонів рекомендований розмір кімнати		~17 м <sup>2</sup> *2		
Об'єм ємності для води		2,1 Л		
Датчик		датчик запаху		
Тип Фільтра		Уловлювання Пилу / Дезодоруючий Фільтр		
Довжина шнуру електроживлення		2,0 м		
Розміри		375 мм(Д)х205 мм(Г)х535 мм(В)		
Вага		6,1 кг		

\*1 Розмір кімнати, що призначений для роботи приладу на максимальній швидкості вентилятору.  
•Він визначає простір, де визначена кількість часток пилу може бути знищена за 30 хвилин (JEM1467).

\*2 Розмір кімнати, де приблизно 7000 іонів можуть бути виміряні у кубічних сантиметрах у центрі кімнати (на висоті приблизно 1,2 метри від підлоги) коли прилад встановлений біля стіни та працює на повну потужність.

## Споживання Енергії в режимі очікування

Для забезпечення роботи електричних кол при вставленій у розетку вилці, даний прилад споживає приблизно 0,9 Вт енергії в режимі очікування. Для економії електроенергії вийміть шнур живлення з розетки, якщо пристрій не використовується.

**Клас фільтра HEPA по EN1822 є H10.**



Увага: Ваш продукт має символ. Цей символ означає, що використане електронне або електричне обладнання не слід викидати разом з нормальними домашніми відходами. Є спеціальна система збору цих продуктів.

## **A. Інформація для користувачів (приватні домашні господарства) про усуння відходів**

### **1. У державах Європейського Союзу**

Увага: Якщо Ви хочете усунути цей пристрій, не використовуйте для цього звичайних контейнерів для сміття!

Непридатне електронне обладнання слід усунати окремо, згідно з вимогами правил утилізації сміття, рекуперації, рециклінгу використаного електричного та електронного обладнання.

Після введення в життя євросоюзних регулювань у країнах, що є членами Європейського Союзу, приватні домашні господарства на території Євросоюзу можуть безкоштовно\* повертати використане електричне і електронне обладнання до визначених пунктів збору відходів. У деяких країнах\* можна безкоштовно повернути старий продукт до пунктів продажу, за умови, що Ви купите схожий новий продукт.

\*) З метою отримання подальшої інформації на цю тему слід звернутись до представників місцевої влади.

Якщо у використаному електронному або електричному обладнанні є батарейки або акумулятори, слід їх утилізувати окремо, згідно з відповідними правилами.

Правильна ліквідація цього продукту запевняє відповідну утилізацію, рекуперацію, рециклінг і таким чином запобігає потенційним негативним наслідкам для довкілля та здоров'я людей. Негативні наслідки могла б мати неправильна обробка відходів.

### **2. Держави з-поза зони Європейського Союзу**

Якщо Ви хочете позбутись продукту, слід зв'язатись з представниками місцевої влади задля отримання необхідної інформації про правильні методи усуння продуктів.

## **B. Інформація для бізнесових користувачів про усуння відходів**

### **1. У державах Європейського Союзу**

У випадку, коли Ви використовуєте продукт у комерційних цілях і плануєте його ліквідувати: Слід зв'язатись з представником фірми SHARP, який Вас поінформує про можливості повернення пристрою. Можливо, Вам треба буде покрити кошти повернення і рециклінгу продукту. Продукти невеликих розмірів (і в малій кількості) можна повернути до місцевих пунктів збору відходів.

### **2. Держави з-поза зони Європейського Союзу**

Якщо Ви хочете позбутись продукту, слід зв'язатись з представниками місцевої влади задля отримання необхідної інформації про правильні методи усуння продуктів.

# Memo

---

# **SHARP**

SHARP ELECTRONICS (Europe) GmbH  
Sonninstraße 3, D-20097 Hamburg

**SHARP CORPORATION**  
**OSAKA, JAPAN**

## Free Manuals Download Website

<http://myh66.com>

<http://usermanuals.us>

<http://www.somanuals.com>

<http://www.4manuals.cc>

<http://www.manual-lib.com>

<http://www.404manual.com>

<http://www.luxmanual.com>

<http://aubethermostatmanual.com>

Golf course search by state

<http://golfingnear.com>

Email search by domain

<http://emailbydomain.com>

Auto manuals search

<http://auto.somanuals.com>

TV manuals search

<http://tv.somanuals.com>