

ENGLISH

CZECH

Digital Video Camcorder

Mini DV Digital Video Cassette **VP-D323(i)/D325(i)/D327(i)**

Digitální videokamera

Mini DV Digital Video Cassette **VP-D323(i)/D325(i)/D327(i)**

- AF** Auto Focus
- CCD** Charge Coupled Device
- LCD** Liquid Crystal Display

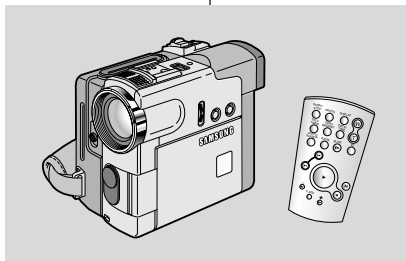

- AF** Automatické zaostřování
- CCD** Optický snímáči modul (s nábojovou vazbou)
- LCD** Displej z tekutých krystalů

Owner's Instruction Book

Before operating the unit, please read this instruction book thoroughly, and retain it for future reference.

Uživatelská příručka

Před použitím videokamery si prosím důkladně přečtete pokyny v této příručce a uschovejte ji pro pozdější použití.

 This product meets the intent of Directive 89/336 CEE, 73/23 CEE, 93/68 CEE.

 Tento výrobek je v souladu se směrnicemi 89/336 CEE, 73/23 CEE a 93/68 CEE.

AD68-00778K

Contents

Notes and Safety Instructions	6
Getting to Know Your Camcorder	11
Features	11
Accessories Supplied with camcorder	12
Front & Left View	13
Left side View	14
Right & Top View	15
Rear & Bottom View	16
Remote control	17
OSD (On Screen Display in CAMERA and PLAYER modes)	18
OSD (On Screen Display in M.REC and M.PLAY modes)	19
Turning the OSD on/off (On Screen Display)	19
Preparation	20
How to use the Remote Control	20
Battery Installation for the Remote Control	20
Self Record using the Remote Control	20
Lithium Battery Installation	21
Adjusting the Hand Strap	22
Hand strap	22
Attaching the Lens Cover	22
Connecting a Power Source	23
To use the AC Power adapter and DC Cable	23
To select the CAMCORDER mode	23
Using the Lithium Ion Battery Pack	24
Charging the Lithium Ion Battery Pack	24
Table of continuous recording time based on model and battery type	25
Battery level display	26
Inserting and Ejecting a Cassette	27
BASIC Recording	28
Making your First Recording	28
Selecting the OSD LANGUAGE	29
Record Search (REC SEARCH)	30
Hints for Stable Image Recording	31
Recording with the LCD monitor	31
Recording with the Viewfinder	31
Adjusting the LCD	32
Using the VIEWFINDER	33
Adjusting the Focus	33
Playing back a tape you have recorded on the LCD	34
Adjusting the LCD during PLAY	35
Controlling Sound from the Speaker	35

Obsah

Poznámky a bezpečnostní pokyny	6
Seznámení s vaší videokamerou.....	11
Vlastnosti	11
Dodávané příslušenství.....	12
Pohled zepředu a zleva.....	13
Pohled zleva.....	14
Pohled zprava a shora.....	15
Pohled zezadu a zespoda.....	16
Dálkový ovladač.....	17
OSD (údaje v hledáčku v režimech CAMERA a PLAYER).....	18
OSD (údaje v hledáčku v režimech M.REC a M.PLAY).....	19
Zapnutí a vypnutí zobrazení údajů v hledáčku (OSD).....	19
Příprava	20
Jak používat dálkový ovladač	20
Vložení baterie do dálkového ovladače	20
Záznam sebe sama s použitím dálkového ovladače	20
Instalace lithiové baterie.....	21
Přizpůsobení přídržného řemínku	22
Přídržný řemínek.....	22
Ramenní popruh.....	22
Nasazení krytky objektivu.....	22
Připojení napájecího zdroje	23
Použití síťového adaptéru a DC kabelu	23
Volba režimu CAMCORDER	23
Používání Lithium-Ionové akumulátorové baterie.....	24
Nabíjení Lithium-Ionové baterie	24
Tabulka doby nepřetržitého záznamu podle modelu a typu baterie	25
Indikátor kapacity baterie.....	26
Vkládání a vyjmutí kazety.....	27
Základní metody záznamu	28
Pořízení prvního záznamu	28
Nastavení jazyka údajů OSD	29
Funkce Record Search (REC SEARCH).....	30
Rady pro pořízení stabilního obrazového záznamu	31
Záznam s použitím LCD monitoru.....	31
Záznam s použitím hledáčku.....	31
Nastavení LCD monitoru	32
Používání hledáčku.....	33
Zaostřování.....	33
Přehrávání záznamu z kazety na LCD monitoru.....	34
Nastavení LCD monitoru během přehrávání.....	35
Ovládání hlasitosti zvuku z vestavěného reproduktoru.....	35

Advanced Recording	36
Use of various Functions	36
Setting menu items	36
Set the camcorder to CAMERA or PLAYER mode and M.REC or M.PLAY mode	37
Availability of functions in each mode	38
CLOCK SET	39
WL. REMOTE	40
BEEP SOUND (VP-D323i/D325i/D327i only)	41
SHUTTER SOUND (VP-D323i/D325i/D327i only)	42
DEMONSTRATION	43
PROGRAM AE	44
Setting the PROGRAM AE	45
WHT. BALANCE (WHITE BALANCE)	46
Zooming In and Out	47
TELE MACRO	47
Zooming In and Out with DIGITAL ZOOM	48
Digital Zoom	48
DIS (Digital Image Stabilizer)	49
DSE (Digital Special Effects) SELECT	50
Selecting an effect	51
REC MODE	52
AUDIO MODE	53
WIND CUT	54
DATE/TIME	55
TV DISPLAY	56
Using Quick Menu	57
Setting the Quick menu	57
SHUTTER SPEED & EXPOSURE	59
SLOW SHUTTER (Low Shutter Speed)	60
EASY Mode (for Beginners)	61
AF/MF (Auto Focus/Manual Focus)	62
Auto Focusing	62
Manual Focusing	62
BLC (Back Light Compensation)	63
Fade In and Out	64
To Start Recording	64
To Stop Recording (use FADE IN / FADE OUT)	64
Audio dubbing	65
Dubbing sound	65
Dubbed Audio Playback	66
PHOTO Image Recording	67
Searching for a PHOTO picture	67

Pokročilé metody záznamu.....	36
Použití různých funkcí.....	36
Nastavení položek nabídky.....	36
Nastavení kamery do režimu CAMERA nebo PLAYER a M.REC nebo M.PLAY	37
Dostupnost funkcí v jednotlivých režimech	38
CLOCK SET (nastavení hodin).....	39
WL. REMOTE (dálkový ovládač).....	40
BEEP SOUND (zvukový signál) (pouze model VP-D323i/D325i/D327i)	41
SHUTTER SOUND (zvuk závěrky) (pouze model VP-D323i/D325i/D327i).....	42
DEMONSTRATION (ukázka).....	43
PROGRAM AE	44
Nastavení Programu AE	45
WHT.BALANCE (vyvážení bílé)	46
Transfokace k objektu a od objektu	47
Tele MACRO (makro záběr)	47
Transfokace k objektu a od objektu pomocí funkce DIGITAL ZOOM.....	48
DIGITAL ZOOM (digitální transfokace)	48
DIS (digitální stabilizátor obrazu)	49
DSE SELECT (volba speciálních digitálních efektů).....	50
Volba efektu	51
REC MODE (režim záznamu).....	52
AUDIO MODE (režim zvuku).....	53
WIND CUT (potlačení hluku způsobeného větrem)	54
DATE/TIME (datum/čas).....	55
TV DISPLAY	56
Použití funkce Quick Menu (rychlá nabídka)	57
Nastavení Rychlé nabídky (Quick Menu).....	58
SHUTTER SPEED & EXPOSURE (rychlost závěrky a clona)	59
SLOW SHUTTER (nízká rychlost závěrky)	60
Režim EASY (pro začátečníky)	61
AF/MF (automatické ostření/ruční)	62
Automatické ostření	62
Ruční ostření	62
BLC (kompenzace protisvětla)	63
Funkce Fade In a Fade Out (rozetmívání a zatmívání)	64
Zahájení záznamu	64
Zastavení záznamu (s použitím funkce FADE IN / FADE OUT).....	64
Audio dabing	65
Dabování zvuku	65
Přehrávání dabovaného zvukového záznamu	66
PHOTO - záznam statického obrazu (fotografie)	67
Vyhledávání snímku v režimu PHOTO	67

Contents

NIGHT CAPTURE (0 lux recording).....	68
POWER NIGHT CAPTURE.....	69
Various Recording Techniques	70
Playback	71
Tape Playback	71
Playback on the LCD	71
Playback on a TV monitor	71
Connecting to a TV which has Audio/Video input jacks	71
Connecting to a TV which has no Audio and Video input jacks	72
Playback	72
Various Functions while in PLAYER mode	73
Playback pause	73
Picture search (Forward/Reverse)	73
Slow playback (Forward/Reverse)	73
Frame advance (To play back frame by frame)	74
X2 Playback (Forward/Reverse)	74
Reverse playback	74
ZERO MEMORY	75
PB DSE (Playback Digital Special Effects)	76
PB ZOOM	77
Recording in PLAYER mode (VP-D323i/D325i/D327i only).....	78
IEEE 1394 Data Transfer	79
Transferring IEEE1394 (i.LINK)-DV standard data connections	79
Connecting to a DV device	79
Connecting to a PC	79
System requirements	80
Recording with a DV connection cable (VP-D323i/D325i/D327i only).....	80
USB interface	81
Transferring a Digital Image through a USB Connection	81
System Requirements	81
Installing DVC Media 5.1 Program	82
Using the "PC camera" function	82
Using the "removable Disk" function	83
Using the "USB streaming" function	83
Connecting to a PC	83
Digital Still Camera mode	84
MEMORY STICK (Optional Accessory)	84
Memory Stick Functions	84
Inserting and ejecting the Memory Card	85

Obsah

Funkce NIGHT CAPTURE (záznam při osvětlení 0 luxů).....	68
Funkce POWER NIGHT CAPTURE.....	69
Různé metody záznamu.....	70
Přehrávání.....	71
Přehrávání kazety	71
Přehrávání na LCD monitoru	71
Přehrávání na TV monitoru	71
Připojení k televizoru vybavenému vstupními konektory Audio/Video	71
Připojení k televizoru, který není vybaven vstupy Audio a Video	72
Přehrávání.....	72
Různé funkce v režimu PLAYER	73
Pauza při přehrávání	73
Vyhledávání (vpřed/vzad)	73
Zpomalené přehrávání (vpřed/vzad)	73
Přehrávání po snímcích	74
Přehrávání dvojnásobnou rychlostí (X2) (vpřed/vzad)	74
Přehrávání vzad	74
Tlačítko paměti ZERO MEMORY	75
PB DSE (přehrávání s digitálními efekty).....	76
PB ZOOM (přehrávání se zvětšením obrazu)	77
Záznam v režimu PLAYER (pouze model VP-D323i/D325i/D327i).....	78
Přenos dat prostřednictvím rozhraní IEEE 1394.....	79
Přenos dat prostřednictvím rozhraní IEEE 1394 (i.Link) — standardní datové připojení DV	79
Připojení k DV zařízení	79
Připojení k PC	79
Požadavky na systém	80
Záznam s propojovacími DV kabelem (pouze model VP-D323i/D325i/D327i).....	80
Rozhraní USB	81
Přenos digitálního obrazu prostřednictvím rozhraní USB	81
Požadavky na systém	81
Instalace programu DVC Media 5.1	82
Použití funkce "PC camera"	82
Použití funkce "removable Disk"	83
Použití funkce "USB streaming"	83
Připojení k PC	83
Režim digitálního fotoaparátu	84
Paměťová karta MEMORY STICK (Doplňkové příslušenství)	84
Funkce karty Memory Stick	84
Vkládání a vyjímání paměťové karty	85

Structure of folders and files on the Memory Card	86
Image Format	86
Selecting the CAMCORDER mode	86
MEMORY FILE NUMBER	87
Selecting the image quality	88
Select the image quality	88
Number of images on the Memory Card	88
Recording Still images to a Memory Card in M.REC Mode	89
Recording images to a Memory Card	89
Recording an image from a cassette as a still image	90
Viewing Still images	91
To view a Single image	91
To view a slide show	91
To view the Multi Display	92
Copying still images from a cassette to Memory Card	93
Marking images for printing	94
Protection from accidental erasure	95
Deleting Still images	96
Formatting the Memory Card	97
Attention	97
MPEG RECORDING	98
Selecting the moving picture sizes	99
MPEG Playback	100

Maintenance 101

After finishing a recording	101
Cleaning and Maintaining the Camcorder	102
Cleaning the Video Heads	102
Using Your Camcorder Abroad	103
Power sources	103
Colour system	103

Troubleshooting 104

Troubleshooting	104
Self Diagnosis Display	104
Moisture Condensation	104
Self Diagnosis Display in M.REC, M.PLAY mode	105

Specifications 107

INDEX 108

Struktura složek a souborů na paměťové kartě	86
Obrazový formát	86
Volba režimu CAMCORDER	86
ČÍSLOVÁNÍ SOUBORU	87
Kvalita fotografie	88
Volba kvality fotografie	88
Počet fotografií na paměťové kartě	88
Záznam statických fotografií na paměťovou kartu v režimu M.REC	89
Záznam fotografií na paměťovou kartu	89
Záznam snímku z kazety jako fotografie	90
Prohlížení fotografií	91
Prohlížení jednotlivých snímků	91
Prohlížení snímků v sekvenci	91
Prohlížení několika snímků současně	92
Kopírování fotografií z kazety na paměťovou kartu	93
Označování fotografií pro tisk	94
Ochrana před nežádoucím vymazáním	95
Mazání fotografií	96
Formátování paměťové karty	97
Upozornění	97
Záznam MPEG	98
Nastavení velikosti pohyblivých záběrů	99
Přehrávání MPEG	100

Údržba 101

Po ukončení záznamu	101
Čištění a péče o videokameru	102
Čištění video hlav	102
Používání videokamery v cizině	103
Napájení	103
Systém barev	103

Vyhledávání závad 104

Vyhledávání závad	104
Vlastní diagnostika	104
Kondenzace vlhkosti	104
Vlastní diagnostika v režimech M.REC/M.PLAY	105

Technické údaje 107

REJSTŘÍK 108

Notes and Safety Instructions

Notes regarding the rotation of the LCD screen

Please rotate the LCD screen carefully as illustrated.
Over rotation may cause damage to the inside of the hinge that connects the LCD screen to the Camcorder.

1. LCD screen closed.
2. Standard recording using the LCD screen.
 - Open the LCD screen with your finger.
3. Recording when looking at the LCD screen from the top.
4. Recording when looking at the LCD screen from the front.
5. Recording with the LCD screen closed.

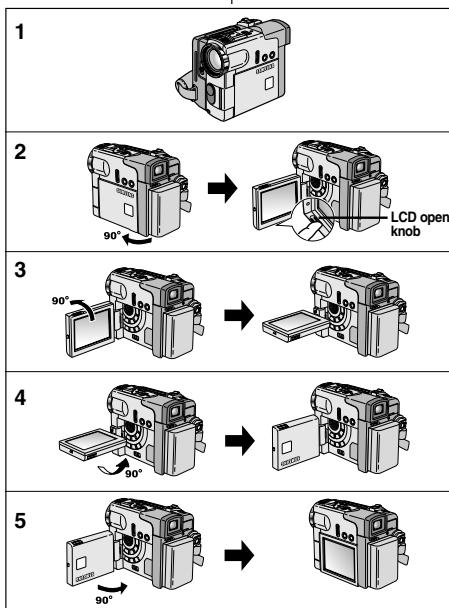

Poznámky a bezpečnostní pokyny

Poznámky týkající se úhlu natočení LCD monitoru

S LCD monitorem otáčejte opatrně (dle obrázku).
Přetočením se může poškodit vnitřní závěs, který spojuje LCD monitor s kamerou.

1. LCD monitor je uzavřen.
2. Standardní poloha LCD monitoru při záznamu.
 - LCD monitor se odklápí stiskem tlačítka pro odklopení.
3. Záznam při pohledu na LCD monitor shora.
4. Záznam při pohledu na LCD monitor zepředu.
5. Záznam s uzavřeným LCD monitorem.

Notes and Safety Instructions

Notices regarding COPYRIGHT

(VP-D323i/D325i/D327i only)

Television programs, video tapes, DVD titles, films, and other program materials may be copyrighted.

Unauthorized copying of copyrighted material may be against the law.

Notes regarding moisture condensation

1. A sudden rise in atmospheric temperature may cause condensation to form inside the camcorder.

for example:

- When you move the camcorder from a cold location to a warm location (e.g. from outside to inside during winter.)
 - When you move the camcorder from a cool location to a hot location (e.g. from inside to outside during the summer.)
2. If the  (DEW) protection feature is activated, leave the camcorder for at least two hours in a dry, warm room with the cassette compartment opened and the battery pack removed.

Notes regarding CAMCORDER

1. Do not leave the camcorder exposed to high temperature (above 60°C or 140°F).
For example, in a parked car in the sun or exposed to direct sunlight.
2. Do not let the camcorder get wet.
Keep the camcorder away from rain, sea water, and any other form of moisture. If the camcorder gets wet, it may get damaged. Sometimes a malfunction due to exposure to liquids cannot be repaired.

Poznámky a bezpečnostní pokyny

Poznámky týkající se autorských práv

(pouze model VP-D323i/D325i/D327i)

Televizní programy, videokazety, tituly na DVD, filmy a další materiály mohou být chráněny autorským právem.

Neautorizované kopírování těchto materiálů může být nezákonné.

Poznámky týkající se kondenzace vlhkosti

1. Náhlé zvýšení venkovní teploty může způsobit vznik kondenzace vlhkosti uvnitř videokamery.

Příklad:

- pokud videokameru přenesete z chladu do vytopeného prostředí (např. v zimě z venku do vytopené místnosti).
 - pokud videokameru přenesete z chladného prostředí do místa s vyšší teplotou (např. v létě z místnosti ven).
2. Je-li aktivována kontrolní funkce  (DEW), ponechte kameru nejméně dvě hodiny v suché vytopené místnosti s otevřeným kazetovým prostorem a vyjmutou baterií.

Poznámky týkající se videokamery

1. Videokameru nevystavujte vyšším teplotám (nad 60°C nebo 140°F).
Například v automobilu zaparkovaném na slunci nebo na přímém slunečním světle.
2. Nedopusťte, aby videokamera navlhla.
Chraňte videokameru před deštěm, mořskou vodou a jakoukoliv formou vlhkosti. Pokud videokamera navlhne, může se poškodit. Závady způsobené tekutinami jsou často neopravitelné.

Notes and Safety Instructions

Notes regarding the battery pack

- Make sure that the battery pack is fully charged before starting to record.
- To preserve battery power, keep your camcorder turned off when you are not operating it.
- If your camcorder is in CAMERA mode, and it is left in STBY mode without being operated for more than 5 minutes with a tape installed, it will automatically turn itself off to protect against unnecessary battery discharge.
- Make sure that the battery pack is fitted firmly into place. Dropping the battery pack may damage it.
- A brand new battery pack is not charged. Before using the battery pack, you need to charge it completely.
- It is a good idea to use the viewfinder rather than the LCD when making a long recordings, because the LCD uses up more battery power.

* When the battery reaches the end of its life, please contact your local dealer. The batteries have to be dealt with as chemical waste.

Notes regarding the Video Head Cleaning

- To ensure normal recording and a clear picture, clean the video heads regularly. If a square block-shape distorts playback, or only a blue screen is displayed, the video heads may be dirty. If this happens, clean the video heads with a dry type cleaning cassette.
- Do not use a wet-type cleaning cassette. It may damage the video heads.

Poznámky a bezpečnostní pokyny

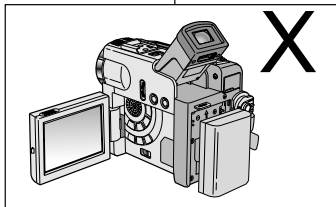
Poznámky týkající se baterie

- Před zahájením záznamu zkontrolujte, zda je baterie plně nabitá.
- Energií baterie ušetříte, pokud budete kameru vypínat na dobu, kdy s ní nepracujete.
- Je-li vaše kamera v režimu CAMERA a ponecháte-li ji v pohotovostním režimu (STBY) v klidu déle než 5 minut (při vložené kazetě), kamera se automaticky vypne, čímž je baterie chráněna před zbytečným vybíjením.
- Zkontrolujte, zda je baterie na místě správně připevněna. Pádem se může poškodit.
- Nově zakoupená baterie není nabitá. Před použitím je třeba ji úplně nabít.
- Při dlouhodobém záznamu se vyplatí používat místo LCD monitoru spíše hledáček, protože při záznamu s LCD monitorem je vyšší spotřeba energie.
- * Pokud je baterie u konce své životnosti, obraťte se na svého místního obchodního zástupce. S bateriemi je nutno nakládat jako s chemickým odpadem.

Poznámky týkající se čištění video hlav

- Pro zajištění normálního záznamu a čistého obrazu je třeba video hlavy pravidelně čistit. Jestliže je reprodukce zkrleslá mozaikovými rastry (zkrleslím) nebo se během reprodukce zobrazí pouze modrá plocha, video hlavy mohou být znečištěny. Pokud k tomu dojde, použijte čisticí kazetu určenou k čištění za sucha.
- Nepoužívejte kazety určené k čištění za vlhka. Mohly by poškodit video hlavy.

Notes and Safety Instructions

Note regarding the LENS

- Do not film with the camera lens pointing directly at the sun. Direct sunlight can damage the CCD (Charge Coupled Device).

Notes regarding electronic viewfinder

1. Do not position the camcorder such that the viewfinder is pointing towards the sun. Direct sunlight can damage the inside of the viewfinder. Be careful when placing the camcorder under sunlight or near a window exposed to sunlight.

Notes regarding 'Record' or 'Playback' using the LCD

1. The LCD display has been manufactured using high precision technology. However, there may be tiny dots (red, blue or green in colour) that appear on the LCD display. These dots are normal and do not affect the recorded picture in any way.
2. When you use the LCD display under direct sunlight or outdoors, it may be difficult to see the picture clearly. If this occurs, we recommend using the viewfinder.
3. Direct sunlight can damage the LCD monitor.



Notes regarding the hand strap

- To ensure a steady picture during filming, check that the hand strap is properly adjusted.
- Do not force your hand into the hand strap as you could damage it.

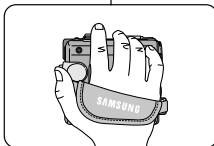

Poznámky a bezpečnostní pokyny

Poznámky týkající se objektivu

- Objektiv kamery nesměřujte přímo do slunce. Přímé sluneční světlo může poškodit optický snímací modul (CCD- Charge Coupled Device).

Poznámky týkající se elektronického hledáčku

1. Nepokládejte kameru tak, aby hledáček směřoval přímo ke slunci. Přímé sluneční světlo by mohlo poškodit vnitřek hledáčku. Buďte opatrní při pokládání kamery na slunečním světle nebo na okno, kam dopadá sluneční světlo.

Poznámky týkající se "záznamu" nebo "přehrávání" s použitím LCD monitoru

1. LCD monitor byl vyroben s použitím přesných technologií. Nicméně se na něm mohou objevit drobné tečky (červené, modré nebo zelené barvy). Výskyt těchto teček (bodů) je normální a žádným způsobem neovlivňuje zaznamenaný obraz.
2. Používáte-li LCD monitor na přímém slunečním světle nebo venku, může být zřetelné zobrazení obtížné. V těchto situacích doporučujeme použít hledáček.
3. Přímé sluneční záření může LCD monitor poškodit.

Poznámky týkající se přídržného řemínku

- Chcete-li zajistit stabilní záznam obrazu, ověřte si zda je přídržný řemínek správně přizpůsoben.
- Nevkládejte ruku do přídržného řemínku násilím, mohli byste jej poškodit.

Notes and Safety Instructions

Precautions regarding the Lithium battery

1. The lithium battery maintains the clock function and user settings; even if the battery pack or AC adapter is removed.
2. The lithium battery for the camcorder lasts about 6 months under normal operation from time of installation.
3. When the lithium battery becomes weak or dead, the date/time indicator will display "---" when you set the DATE/TIME to ON. In this case, replace the lithium battery with a new one (type CR2025).
4. Danger of explosion if battery is incorrectly replaced. Replace only with the same or equivalent type.

Warning: Keep the LITHIUM BATTERY out of reach of children. Should a battery be swallowed, consult a doctor immediately.

SERVICING

Do not attempt to service this CAMCORDER yourself. Opening or removing covers may expose you to dangerous voltage or other hazards.

Refer all servicing to qualified service personnel.

REPLACEMENT PARTS

When replacement parts are required, be sure the service technician has used replacement parts specified by the manufacturer and having the same characteristics as the original part. Unauthorized substitutions may result in fire, electric shock or other hazards.

Poznámky a bezpečnostní pokyny

Opatření týkající se lithiové baterie

1. Lithiová baterie napájí paměť uchovávací data uživatelského nastavení a hodiny i v době, kdy je napájecí akumulátorová baterie vyjmuta nebo síťový adaptér odpojen.
2. Lithiová baterie ve videokameře vydrží za normálního provozu přibližně 6 měsíců od doby instalace.
3. Když lithiová baterie zeslábně nebo se vyčerpá, na indikátoru se při nastavení DATE/TIME = ON zobrazí údaj "---". V takovém případě vyměňte lithiovou baterii za novou (typ CR2025).
4. V případě výměny za nevhodnou baterii může dojít k explozi. Původní baterii nahradte pouze stejným nebo ekvivalentním typem.

Výstraha: LITHIOVOU BATERII ukládejte mimo dosah dětí. V případě spolknutí baterie se ihned poradte s lékařem.

SERVIS

VIDEOKAMERU se nepokoušejte sami opravovat. Při otevření nebo sejmutí krytu se můžete dostat do styku s nebezpečným napětím nebo dalšími riziky. Veškeré opravy svěřte kvalifikovanému servisu.

NÁHRADNÍ DÍLY

V případě nutnosti použití náhradních dílů si ověřte, zda servisní technik použil díly, které jsou specifikovány výrobcem a jejichž vlastnosti jsou totožné s originálními díly. Použití neschválených náhrad může způsobit požár, úraz elektrickým proudem nebo jiná rizika.

Getting to Know Your Camcorder

Features

- **MULTI OSD LANGUAGE**
You can select the desired OSD Language among English, French, German, Spanish, Italian, Polish and Dutch.
- **Digital data transfer function with IEEE1394**
By incorporating the IEEE 1394 (i.LINK™ : i.LINK is a serial data transfer protocol and interconnectivity system, used to transmit DV data) high speed data transport port, both moving and still images can be transferred to a PC, making it possible to produce or edit various images.
- **USB interface for digital image data transfer**
You can transfer images to a PC using the USB interface without an add-on card.
- **PHOTO**
The PHOTO function lets you capture an object as a still along with sound, while in Camera mode.
- **900x Digital zoom**
Allows you to magnify an image up to 900 times its original size.
- **Colour TFT LCD**
A high-resolution colour TFT LCD gives you clean, sharp images as well as the ability to review your recordings immediately.
- **Digital Image Stabilizer (DIS)**
The DIS compensates for any handshake, reducing unstable images particularly at high magnification.
- **Various digital effects**
The DSE (Digital Special Effects) allows you to give your films a special look by adding various special effects.
- **Back Light Compensation (BLC)**
The BLC function compensates for the bright background behind a subject you're recording.
- **Program AE**
The Program AE enables you to alter the shutter speed and aperture to suit the type of scene/action to be filmed.
- **NIGHT CAPTURE**
The NIGHT CAPTURE function enables you to record a subject in a dark place.
- **Digital Still Camera function**
 - Using Memory Card, you can easily record and playback standard still images.
 - You can transfer standard still images on the Memory Card to your PC using the USB interface.
- **MPEG Recording**
MPEG recording makes it possible to record video onto a Memory Card.
- **MULTI MEMORY CARD SLOT (VP-D325(i)/D327(i) only)**
Multi Memory Card Slot is able to use the Memory Stick, the MMC and the SD.

Seznámení s vaší videokamerou

Vlastnosti

- **JAZYK ÚDAJŮ OSD**
Jako jazyk údajů OSD lze použít angličtinu, francouzštinu, němčinu, španělštinu, italštinu, polštinu a holandštinu.
- **Funkce přenosu dat přes rozhraní IEEE 1394**
Zabudováním rychlého portu rozhraní IEEE 1394 (i.LINK™ je protokol sériového přenosu dat a propojovací systém používaný k přenášení DV dat) mohou být pohyblivé záběry nebo statické obrázky rychle přeneseny do PC, kde je možná jejich tvorba a editace.
- **USB rozhraní pro přenos digitálních obrázků**
Prostřednictvím portu USB můžete přenášet statické obrázky a krátké videoklipy do PC bez rozšiřující karty.
- **PHOTO**
Funkce PHOTO umožňuje zachytit objekt jako statický obrázek (fotografii) ve zvukem v režimu Camera.
- **900-násobný digitální transfokátor (zoom)**
Umožňuje zvětšit původní objekt až 900krát.
- **Barevný TFT LCD monitor**
Barevný TFT LCD monitor s vysokým rozlišením poskytuje zřetelné a ostré zobrazení a možnost okamžité kontroly vašeho záznamu.
- **Digitální stabilizátor obrazu (DIS)**
Digitální stabilizátor obrazu kompenzuje jakékoli chvění rukou, omezuje rozptáčení obrazu zvláště při velkém zvětšení.
- **Různé digitální efekty**
Funkce DSE (speciální digitální efekty) umožňují obohacení Vašich filmů nejruznějšími speciálními efekty.
- **Kompence protisvětla (BLC)**
Funkce kompenzace protisvětla (BLC) kompenzuje vliv jasného pozadí za snímaným objektem.
- **Program AE**
Program AE vám umožňuje měnit rychlost závěrky a clonu v závislosti na charakteru a podmínkách natáčené scény/akce.
- **Funkce NIGHT CAPTURE**
NIGHT CAPTURE umožňuje pořizování záznamu v tmavém prostředí.
- **Funkce Digitální fotoaparát (Digital Still Camera)**
 - Prostřednictvím karty Memory Stick můžete snadno pořizovat a prohlížet standardní statické fotografie.
 - Fotografie uložené na kartě Memory Stick lze prostřednictvím rozhraní USB přenášet do PC.
- **Záznam ve formátu MPEG**
Záběry ve formátu MPEG lze ukládat na paměťovou kartu.
- **UNIVERZÁLNÍ SLOT NA PAMĚTOVOU KARTU (pouze model VP-D325(i)/D327(i))**
Univerzální slot lze použít pro paměťové karty typu Memory Stick, MMC a SD.

Getting to Know Your Camcorder











Seznámení s vaší videokamerou

Accessories Supplied with camcorder

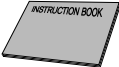
Make sure that the following basic accessories are supplied with your digital video camera.



Basic Accessories

1. Lithium Ion Battery pack
2. AC Power Adapter (AA-E8 TYPE)
3. AC Cord
4. Multi-AV Cable (AUDIO/VIDEO/S-VIDEO)
5. Instruction Book
6. Lithium battery for Remote Control and Clock. (TYPE: CR2025, 2EA)
7. Remote Control
8. USB cable
9. Software CD
10. Lens Cover
11. Shoulder strap

<p>1. Lithium Ion Battery pack</p> 	<p>2. AC Power Adapter (AA-E8 TYPE)</p> 	<p>3. AC cord</p> 
<p>4. Multi-AV Cable (AUDIO/VIDEO/S-VIDEO)</p> 	<p>5. Instruction Book</p> 	<p>6. Lithium battery (CR2025, 2EA)</p> 
<p>7. Remote Control</p> 	<p>8. USB cable</p> 	<p>9. Software CD</p> 
<p>10. Lens Cover</p> 	<p>11. Shoulder strap</p> 	

Optional Accessories

12. Memory Stick
13. Scart adapter

<p>12. Memory Stick</p> 	<p>13. Scart adapter</p> 
---	--

Dodávané příslušenství

Přesvědčte se, zda jste k Vaší digitální videokameře obdrželi následující základní příslušenství:

Základní příslušenství

1. Lithium-Ionová baterie
2. Síťový adaptér (typ AA-E8)
3. Síťový kabel
4. Víceúčelový Multi-AV kabel (AUDIO/VIDEO/S-VIDEO)
5. Uživatelská příručka
6. Lithiová baterie pro dálkový ovladač a hodiny (typ: CR2025, 2EA)
7. Dálkový ovladač
8. Kabel USB
9. CD se softwarem
10. Krytka objektivu
11. Ramenní popruh

Doplňkové příslušenství (volitelné)

12. Paměťová karta
13. Adaptér Scart

Front & Left View

Pohled zepředu a zleva

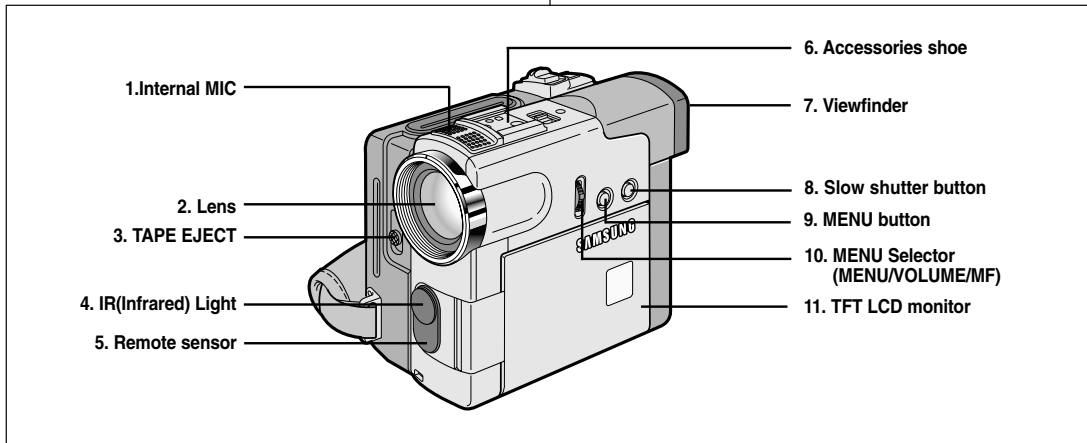

- 1. Internal MIC
- 2. Lens
- 3. TAPE EJECT
- 4. IR(Infrared) Light
- 5. Remote sensor
- 6. Accessories shoe

- 7. Viewfinder (see page 33)
- 8. Slow shutter button
- 9. MENU button
- 10. MENU Selector (MENU/VOLUME/MF)
- 11. TFT LCD monitor

- 1. Vestavěný mikrofon
- 2. Objektiv
- 3. Páčka pro vyjmutí kazety (TAPE EJECT)
- 4. Infračervené světlo
- 5. Senzor dálkového ovládače
- 6. Accessories shoe
- 7. Hledáček (viz str. 33)
- 8. Tlačítko Slow Shutter
- 9. Tlačítko MENU
- 10. Přepínač nabídky MENU (MENU/VOLUME/MF)
- 11. TFT (aktivní) LCD monitor

Getting to Know Your Camcorder

Seznámení s vaší videokamerou

Left Side View

Pohled zleva

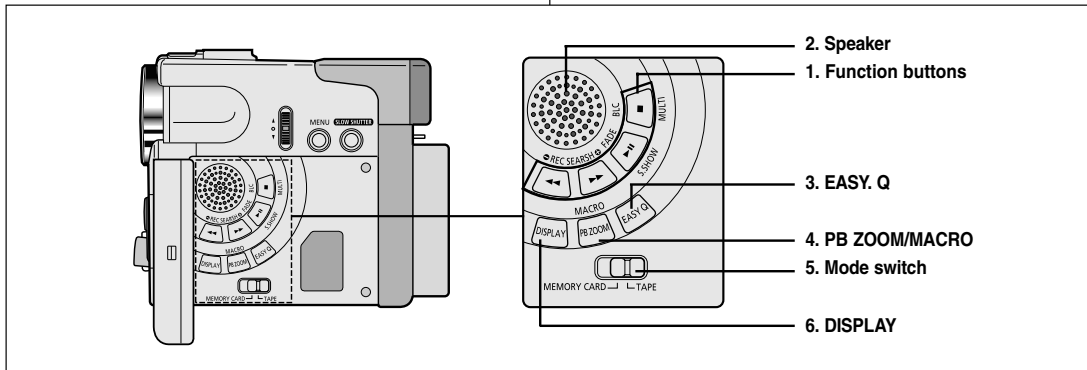

1. Function buttons

PLAYER	CAMERA	M.PLAY
◀ : (REW)	REC SEARCH -	REV
▶▶ : (FF)	REC SEARCH +	FWD
▶▶ : (PLAY/STILL)	FADE	S.SHOW
■ : (STOP)	BLC	MULTI

2. **Speaker**
3. **EASY.Q** (see page 61)
4. **PB ZOOM/MACRO**
5. **Mode switch (MEMORY CARD/TAPE)**
6. **DISPLAY**

1. Funkční tlačítka

PLAYER	CAMERA	M.PLAY
◀ : (REW) (Převíjení zpět)	REC SEARCH -	REV
▶▶ : (FF) (Převíjení vpřed)	REC SEARCH +	FWD
▶▶ : (PLAY/STILL)	FADE	S.SHOW
■ : (STOP)	BLC	MULTI

2. **Reproduktor**
3. **Tlačítko EASY.Q** (viz str. 61)
4. **PB ZOOM/MACRO**
5. **Přepínač režimu**
6. **DISPLEJ**

Right & Top View

Pohled zprava a shora

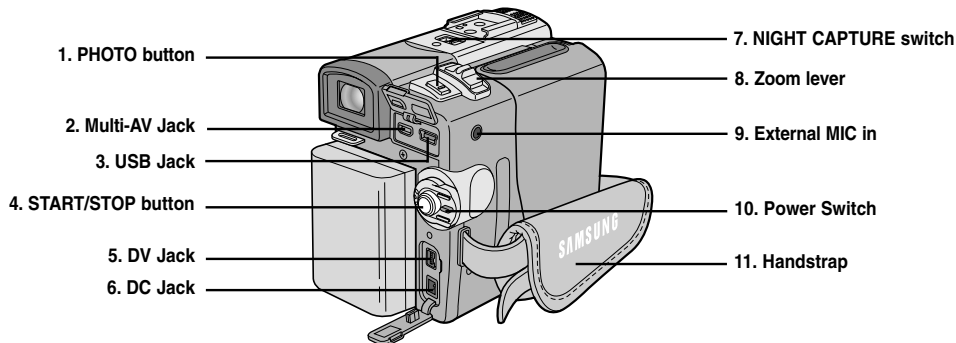

1. PHOTO button
(see page 67)

2. Multi-AV Jack

3. USB Jack

4. START/STOP button

5. DV Jack

6. DC Jack

7. NIGHT CAPTURE switch

8. Zoom lever

9. External MIC in
(see page 65)

10. Power Switch

11. Handstrap

1. Tlačítko PHOTO
(viz. str. 67)

2. Víceúčelový vstup
Multi-AV

3. Zdiřka USB

4. Tlačítko START/STOP

5. Zdiřka DV

6. Zdiřka stejnosměrného
napájení

7. Přepínač Night Capture

8. Páčka transfokátoru

9. Vstup pro externí
mikrofon (viz. str. 65)

10. Hlavní vypínač

11. Připevnění přídržného
řemínku

Getting to Know Your Camcorder

Seznámení s vaší videokamerou

Rear & Bottom View

Pohled zezadu a zespoda

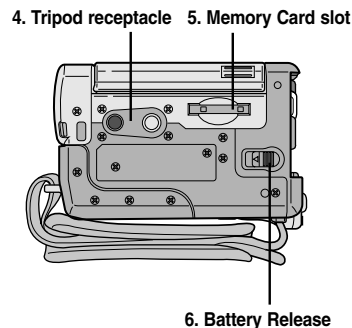
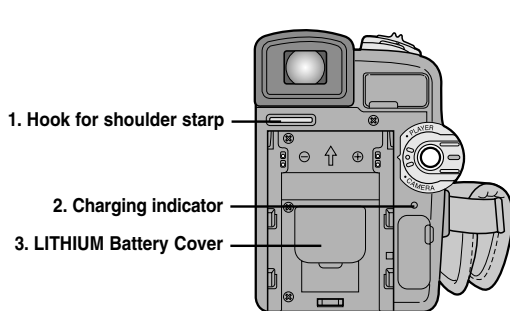

Memory Card slot

Slot pro paměťovou kartu

1. Hook for shoulder strap
2. Charging indicator
3. LITHIUM Battery Cover
4. Tripod receptacle
5. Memory Card slot
6. Battery Release

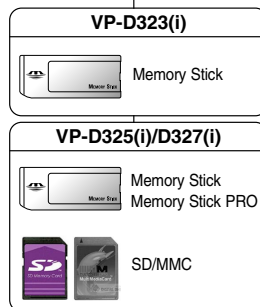

1. Úchyt ramenního popruhu
2. Indikátor nabíjení
3. Krycí víčko lithiové baterie
4. Otvor pro statív
5. Slot pro paměťovou kartu
6. Páčka pro uvolnění baterie

(Usable MEMORY CARDS)

Remote control

Dálkový ovladač

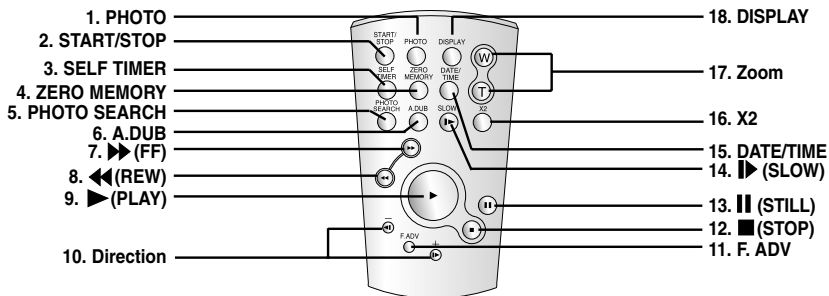

- 1. PHOTO
- 2. START/STOP
- 3. SELF TIMER (see page 20)
- 4. ZERO MEMORY (see page 75)
- 5. PHOTO Search
- 6. A.DUB (see page 65)
- 7. ►► (FF)
- 8. ◀◀ (REW)

- 9. ►► (PLAY)
- 10. Direction (◀◀ , ►►) (see page 73)
- 11. F. ADV (see page 74)
- 12. ■ (STOP)
- 13. || (STILL)
- 14. ►► (SLOW)
- 15. DATE/TIME
- 16. X2 (see page 74)
- 17. Zoom
- 18. Display

- 1. PHOTO
- 2. START/STOP
- 3. SELF TIMER (samospoušť) (viz str. 20)
- 4. ZERO MEMORY (paměť nuly) (viz str. 75)
- 5. PHOTO Search (vyhledávání fotografie)
- 6. A.DUB (dabování zvuku) (viz str. 65)
- 7. ►► (FF) (rychlé převíjení vpřed)
- 8. ◀◀ (REW) (rychlé převíjení vzad)

- 9. ►► (PLAY) (přehrávání)
- 10. Direction (směr) (◀◀ , ►►) (viz str. 73)
- 11. F.ADV (viz str. 74)
- 12. ■ (STOP)
- 13. || (STILL) (statický obraz)
- 14. ►► SLOW (pomalu)
- 15. DATE/TIME (datum/čas)
- 16. X2 (dvojnásobná rychlost) (viz str. 74)
- 17. Zoom (změna ohniska)
- 18. Display

Getting to Know Your Camcorder

OSD (On Screen Display in CAMERA and PLAYER modes)

1. Battery level (see page 26)
2. Easy mode (see pages 61)
3. DSE (Digital Special Effects) mode (see page 50)
4. Program AE (see page 44)
5. White Balance mode (see page 46)
6. BLC (Back Light Compensation) (see page 63)
7. Manual focus (see page 62)
8. Shutter speed and EXPOSURE (see page 59)
9. Zoom position (see page 47)
10. NIGHT CAPTURE (see page 68)
11. DATE/TIME (see page 55)
12. USB
13. WL. REMOTE (see page 40)
14. WIND CUT (see page 54)
15. Audio recording mode (see page 53)
16. Zero memory indicator (see page 75)
17. Remaining Tape (measured in minutes)
18. Tape Counter
19. Operating mode
20. Record speed mode
21. PHOTO mode
22. Self recording and waiting timer (see page 20)
23. DIS (see page 49)
24. Volume control (see page 35)
25. Audio playback channel
26. DV IN(DV data transfer mode) (see page 79)
27. DEW (see page 7)
28. Message Line
29. PB DSE (see page 76)
30. PB ZOOM (see page 77)
31. POWER NIGHT CAPTURE (see page 69)
32. Tele MACRO (see page 47)

Seznámení s vaší videokamerou

OSD (Údaje zobrazované v režimech CAMERA a PLAYER)

OSD in CAMERA mode

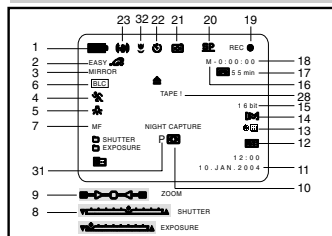

OSD in PLAYER mode

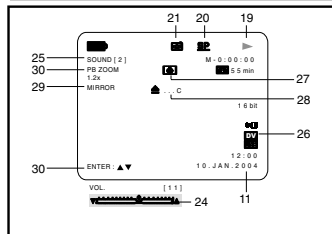

1. Úroveň nabití baterie (viz str. 26)
2. Režim Easy (pro začátečníky) (viz str. 61)
3. Režim DSE (speciální digitální efekty) (viz str. 50)
4. Program AE (viz str. 44)
5. Režim vyvážení bílé (viz str. 46)
6. Režim BLC (kompenzace protisvětla) (viz str. 63)
7. Ruční zaostřování (viz str. 62)
8. Rychlost závěrky a CLONA (viz str. 59)
9. Poloha transfokátoru ZOOM (viz str. 47)
10. NIGHT CAPTURE (noční záznam) (viz str. 68)
11. DATUM/CAS (viz str. 55)
12. USB
13. WL. REMOTE (viz str. 40)
14. WIND CUT (potlačení hluku způsobeného větrem při záznamu zvuku) (viz str. 54)
15. Režim Audio záznamu (viz str. 53)
16. Indikátor Zero Memory (paměť nulové polohy) (viz str. 75)
17. Zbývající čas kazety (v minutách)
18. Počítadlo
19. Provozní režim
20. Rychlost záznamu
21. Režim PHOTO
22. Samospoušť k záznamu i prodlevě (viz str. 20)
23. DIS (Digitální stabilizátor obrazu) (viz str. 49)
24. Ovládání hlasitosti (viz str. 35)
25. Indikace přehrávaného audio kanálu
26. Zdiřka DV IN (režim přenosu DV dat) (viz str. 79)
27. Indikátor DEW (kondenzace vlhkosti - viz str. 7)
28. Řádek pro zobrazování hlášení
29. PB DSE (indikace přehrávání s digitálním efektem) (viz str. 76)
30. PB ZOOM (přehrávání s transfokací) (viz str. 77)
31. Indikace POWER NIGHT CAPTURE (viz str. 69)
32. Tele MACRO (viz str. 47)

Getting to Know Your Camcorder

OSD (On Screen Display in M.REC/M.PLAY modes)

- A. Folder number-file number (see page 86)
- B. Image counter
 - Current still image/Total number of recordable still images.
- C. CARD (MEMORY CARD) indicator
- D. Image recording and loading indicator
- E. Quality
- F. ERASE PROTECTION indicator (see page 95)
- G. Print Mark (see page 94)
- H. SLIDE SHOW
- I. MPEG4 SCREEN SIZE

Turning the OSD on/off (On Screen Display)

• Turning OSD on/off

Press the DISPLAY button on the left side panel.

- Each press of the button toggles the OSD function on and off.

- When you turn the OSD off,

In CAMERA mode: The STBY, REC, EASY.Q modes are always displayed on the OSD, even when the OSD is turned OFF and the key input is displayed for 3 seconds then turned off.

In PLAYER mode: When you press any Function button, the function is displayed on the OSD for 3 seconds before it turns off.

• Turning the DATE/TIME on/off

- The DATE/TIME is not affected when the OSD function is switched ON or OFF.

- To turn the DATE/TIME on or off, access the menu and change the DATE/TIME mode. (see page 55)

- You may also use the Quick Menu to turn the DATE/TIME ON or OFF. (see page 57) (only in CAMERA/M.REC mode)

OSD in M.REC mode

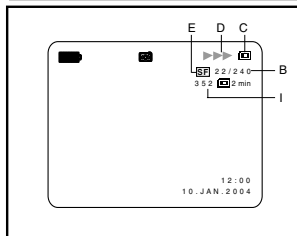

OSD in M.PLAY mode

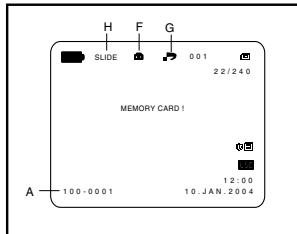

Seznámení s vaší videokamerou

OSD (Údaje zobrazované v režimech M.REC/M.PLAY)

- A. Číslo složky - souboru (viz str. 86)
- B. Počítadlo obrázků
 - Aktuální fotografie/celkový počet fotografií, které je možno zaznamenat.
- C. Indikátor CARD (MEMORY CARD)
- D. Indikátor záznamu obrázku a načítání
- E. Kvalita
- F. Indikátor ERASE PROTECTION (ochrana proti nežádoucím vymazání) (viz str. 95)
- G. Označování pro tisk (viz str. 94)
- H. SLIDE SHOW (prohlížení statických snímků)
- I. Rozměr obrazu ve formátu MPEG4

Zapínání a vypínání údajů OSD

• Zapínání/vypínání OSD

Stisknete tlačítko DISPLAY na panelu na levé straně kamery.

- Každým stiskem tohoto tlačítka se funkce OSD zapíná a vypíná.

- Pokud funkci OSD vypnete:

V režimu CAMERA: Údaje STBY a REC, EASY.Q v hledáčku budou stále zobrazovány, i když je funkce OSD vypnuta (OFF). Stisknuté funkční tlačítko bude zobrazováno po dobu 3 sekund a potom jeho zobrazení zmizí.

V režimu PLAYER: Pokud stisknete jakékoli funkční tlačítko, symbol funkce bude v hledáčku zobrazen po dobu 3 sekund a potom zobrazení zmizí.

• Zapínání a vypínání DATUMU/ČASU

- Funkce zobrazení DATE/TIME není ovlivněna zapnutím nebo vypnutím funkce OSD.

- Chcete-li funkci DATE/TIME zapnout či vypnout, musíte vstoupit do nabídky a režim této funkce změnit (viz str. 55).

- K zapnutí nebo vypnutí funkce DATE/TIME můžete také použít rychlou nabídku Quick Menu (viz str. 57) — (pouze v režimech CAMERA/M.REC).

Preparation

Příprava

How to use the Remote Control**Battery Installation for the Remote Control**

- ❖ You need to insert or replace the lithium battery when :
 - You purchase the camcorder.
 - The remote control doesn't work.
- ❖ Ensure that you insert the lithium battery correctly, following the + and - markings.
- ❖ Be careful not to reverse the polarity of the battery.

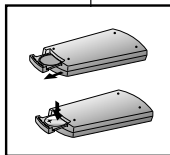
**Self Record using the Remote Control**

When you use the Self Timer function on the remote control, the recording begins automatically in 10 seconds.

1. Set the camcorder to CAMERA mode.
2. Press the SELF TIMER button until the appropriate indicator is displayed in the LCD.
3. Press the START/STOP button to start the timer.
 - Self Timer starts counting down from 10 with a beep sound (VP-D323i/D325i/D327i only).
 - In the last one second of the countdown, the beep sound (VP-D323i/D325i/D327i only) gets faster, then recording starts automatically.
 - If you want to cancel the Self Timer function before recording, press the SELF TIMER button.
4. Press START/STOP again when you wish to stop recording.

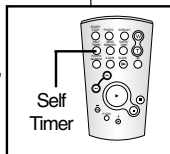
**Jak používat dálkový ovladač****Instalace baterie do dálkového ovladače**

- ❖ Lithiovou baterii je třeba vložit nebo vyměnit pokud:
 - Právě jste videokameru zakoupili.
 - Dálkový ovladač nefunguje.
- ❖ Zkontrolujte, zda jste při vkládání baterie dodrželi správnou polaritu (+ a -).
- ❖ Dbejte, abyste při vkládání baterie polaritu nezaměnili.

Záznam sebe sama s použitím dálkového ovladače

Při použití funkce Self Timer na dálkovém ovladači začne záznam po 10 sekundách automaticky.

1. Videokameru přepněte do režimu CAMERA.
2. Stiskněte tlačítko SELF TIMER (samospoušť) a podržte jej, dokud na LCD monitoru nezobrazí příslušný symbol.
3. Stiskem tlačítka START/STOP aktivujete samospoušť.
 - Samospoušť zahájí odpočítávání intervalu zvukovým signálem (pouze model VP-D323i/D325i/D327i).
 - V posledních okamžicích odpočítávání se zvukový signál zrychlí (pouze model VP-D323i/D325i/D327i), poté bude zahájen záznam.
 - Pokud chcete záznam se samospouští přerušit, stiskněte tlačítko SELF TIMER.
4. Pokud chcete záznam ukončit, stiskněte znovu START/STOP.

Preparation

Lithium Battery Installation

- ❖ The lithium battery maintains the clock function and preset contents of the memory; even if the battery pack or AC power adapter is removed.
- ❖ The lithium battery for the camcorder lasts about 6 months under normal operation from the time of installation.
- ❖ When the lithium battery becomes weak or dead, the date/time indicator will display "----" when you set the DATE/TIME to ON. When this occurs, replace the lithium battery with CR2025 type.

1. Open the lithium battery cover from the camcorder.
2. Position the Lithium cell in the holder, with the positive (⊕) terminal face outward.
3. Close the lithium battery cover.

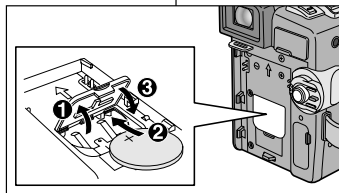

Note

The lithium battery must be inserted in the correct direction.

**Warning: Keep the LITHIUM BATTERY out of the reach of the children.
Should any battery be swallowed, consult a doctor immediately.**

Příprava

Instalace lithiové baterie

- ❖ Lithiová baterie napájí paměť s uživatelským nastavením a hodiny i v době, kdy je napájecí akumulátor vyjmut nebo síťový adaptér odpojen.
- ❖ Lithiová baterie ve videokameře vydrží za normálního provozu přibližně 6 měsíců od doby instalace.
- ❖ Pokud lithiová baterie zeslábně nebo se vyčerpá, na indikátoru datumu/času se po zapnutí DATE/TIME = ON zobrazí "----".
- ❖ takovém případě ji vyměňte (typ CR2025).

1. Otevřete kryt lithiové baterie.
2. Vložte novou baterii. Kladným pólem směrem ven.
3. Zavřete kryt.

Poznámka

Lithiová baterie musí být vložena se správnou polaritou.

Varování: Lithiovou baterii ukládejte mimo dosah dětí. V případě spolknutí baterie se ihned obraďte s lékařem.

Preparation

Adjusting the Hand Strap

It is very important to ensure that the Hand strap has been correctly adjusted before you begin your recording.

The hand strap enables you to :

- Hold the camcorder in a stable, comfortable position.
- Press the Zoom and START/STOP button without having to change the position of your hand.

Hand strap

- a. Pull open the Hand Strap cover and release the Hand Strap.
- b. Adjust its length and stick it back onto the Hand Strap cover.
- c. Close the Hand Strap cover again.

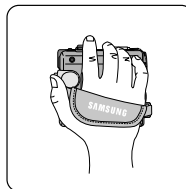
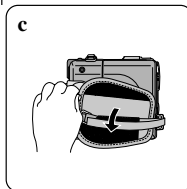
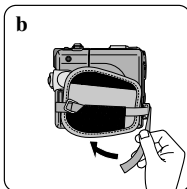
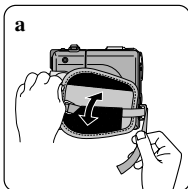

Shoulder Strap

The Shoulder Strap enables you to carry your camcorder around in complete safety.

1. Insert the end of strap into the Shoulder Strap hook on the camcorder. Insert the other end of strap into ring inside hand strap.
2. Thread each end into the buckle, adjust the length of the strap and then pull it tight in the buckle.

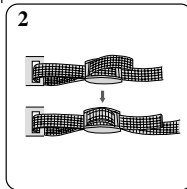
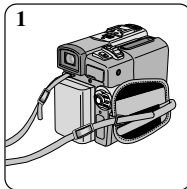

Attaching the Lens Cover

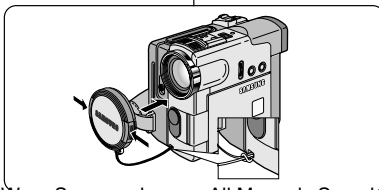

Příprava

Prizpůsobení přídržného řemínku

Před zahájením záznamu je velmi důležité zkontrolovat správné přizpůsobení přídržného řemínku.

Přídržný řemínek umožňuje:

- Pohodlné držení kamery ve stabilní poloze.
- Obsluhu tlačítek Zoom a START/STOP bez nutnosti změny polohy ruky.

Přípevnění přídržného řemínku

- a. Zatažením sejměte krycí vrstvu a uvolněte přídržný řemínek.
- b. Přizpůsobte jeho délku a přitlačte jej zpět na suchý zip pokrývky.
- c. Krycí vrstvu řemínku opět uzavřete.

Ramenní popruh

Ramenní popruh umožňuje bezpečné přenášení videokamery.

1. Jeden konec popruhu navlékněte do úchytu na videokameře. Druhý konec navlékněte do kroužku uvnitř přídržného řemínku.
2. Oba konce provlékněte skrz přezku, nastavte délku řemínku a potom jej v přezce těsně utáhněte.

Nasazení krytky objektivu

Preparation

Connecting a Power Source

There are two types of power source that can be connected to your camcorder.

- The AC Power Adapter and AC cord : used for indoor recording.
- The Battery Pack : used for outdoor recording.

To use the AC Power adapter and DC Cable

1. Connect the AC Power adapter to the AC cord.
2. Connect the AC cord to a wall socket.

Notes

- You must use the AC Power adapter of AA-E8 TYPE.
 - The plug and wall socket type may differ according to your resident country.
3. Connect the DC cable to the DC jack socket of the camcorder.
 4. Set the camcorder to each mode by holding down the tab on the power switch and turning it to the CAMERA or PLAYER mode.

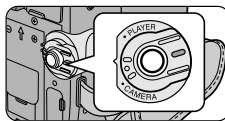
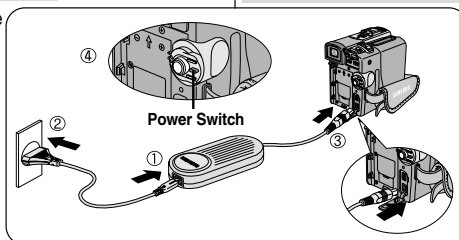

< CAMERA mode >

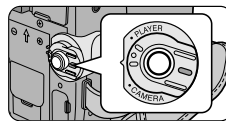

< PLAYER mode >

To select the CAMCORDER mode

- ❖ If you want to use this unit as a camcorder, set the mode switch to TAPE position.
- ❖ If you want to use this unit as a DSC (Digital Still Camera), set the mode switch to MEMORY CARD position.

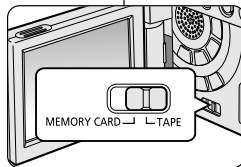

Příprava

Připojení napájecího zdroje

Videokameru můžete napájet dvěma způsoby:

- Síťovým adaptérem a kabelem: používá se při záznamu v interiéru.
- Akumulátorovou baterii: používá se při záznamu v exteriérech.

Použití síťového adaptéru a stejnosměrného DC napájecího kabelu

1. Do síťového adaptéru připojte síťový kabel.
2. Vidlici kabelu připojte do zásuvky.

Poznámka

- Je nutno použít síťový adaptér typu AA-E8.
 - Vidlice a zásuvka se mohou lišit podle země vašeho pobytu.
3. Stejnosměrný DC kabel připojte do zdířky DC na videokameře.
 4. Přidržením přepínače napájení a přepnutím do režimu CAMERA nebo PLAYER nastavte provozní režim videokamery.

Volba režimu CAMCORDER

- ❖ Jestliže chcete přístroj používat jako videokameru, přepínač režimu nastavte do polohy TAPE.
- ❖ Jestliže chcete přístroj používat jako DSC (digitální fotoaparát), přepínač režimu nastavte do polohy Memory Card.

Preparation

Using the Lithium Ion Battery Pack

- ❖ The amount of continuous recording time available depends on.
 - The type and capacity of the battery pack you are using.
 - How often the Zoom function is used.
- It is recommended that you have several batteries available.

Charging the Lithium Ion Battery Pack

1. Attach the battery pack to the camcorder.
2. Connect the AC Power adapter to an AC cord and connect the AC cord to a wall socket.
3. Connect the DC cable to the DC jack socket on the camcorder.
4. Turn the Camera power switch to off, and the charging indicator will start to flash, showing that the battery is charging.

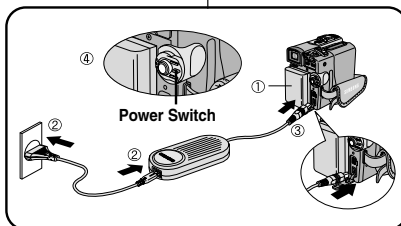

Blinking time	Charging rate
Once per second	Less than 50%
Twice per second	50% ~ 75%
Three times per second	75% ~ 90%
Blinking stops and stays on	90% ~ 100%
On for a second and off for a second	Error - Reset the battery pack and the DC cable

5. When the battery is fully charged, disconnect the battery pack and the AC Power adapter from the camcorder.
 - Even with the power switched off, the battery pack will still discharge if it is left connected to the camcorder.

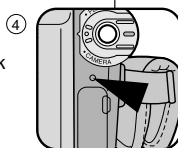

Notes

- The battery pack may be charged a little at the time of purchase.
- To prevent reduction in the life and capacity of the battery pack, always remove it from the camcorder when fully charged.

Příprava

Používání Lithium-Ionové akumulátorové baterie

- ❖ Celková doba záznamu závisí:
 - Na typu a kapacitě používané akumulátorové baterie.
 - Na frekvenci používání transfokace (funkce zoom).
- Doporučujeme Vám, abyste měli k dispozici několik baterií.

Nabíjení Lithium-Ionové baterie

1. Akumulátorovou baterii připevníte ke kameře.
2. K síťovému adaptéru připojte síťový kabel a jeho vidlici zastrčte do zásuvky.
3. Do zdířky DC na kameře připojte DC kabel.
4. Hlavní vypínač videokamery přepněte do polohy OFF. Indikátor nabíjení začne blikat a indikuje tak nabíjení baterie.

Frekvence blikání	Stupeň nabití
Jednou za sekundu	Méně než 50 %
Dvakrát za sekundu	50 % ~ 75 %
Třikrát za sekundu	75 % ~ 90 %
Blikání skončí a indikátor se trvale rozsvítí	90 % ~ 100 %
Indikátor jednu sekundu svítí, druhou sekundu nesvítí	Porucha - Odpojte baterii a DC kabel

5. Pokud je baterie plně nabitá, odpojte baterii a síťový adaptér od kamery.
 - Pokud baterii ponecháte na kameře, bude se stále vybíjet (i když je spínač kamery v poloze OFF).

Poznámky

- Baterie může být v době zakoupení trochu nabitá.
 - Nabitou baterii z videokamery vždy vyjměte, aby nedocházelo ke zkracování její životnosti a snižování kapacity.
- Always remove it from the camcorder when fully charged.

Preparation

Using the Lithium Ion Battery Pack

Table of continuous recording time based on model and battery type.

- ❖ If you close the LCD screen, it switches off and the viewfinder switches on automatically.
- ❖ The continuous recording times given in the table above are approximations.
Actual recording time depends on usage.

Battery \ Time	Charging time	Continuous recording time	
		LCD ON	VIEWFINDER ON
SB-LS110	Approx. 2hr	Approx. 1hr 30min	Approx. 2hr
SB-LS220	Approx. 3hr 30min	Approx. 3hr 10min	Approx. 4hr 10min

Notes

- The battery pack should be recharged in an environment of between 32°F (0°C) and 104°F (40°C).
- The battery pack should never be charged in a room temperature that is below 32°F (0°C).
- The life and capacity of the battery pack will be reduced if it is used in temperatures below 32°F (0°C) or left in temperatures above 104°F (40°C) for a long period, even when it is fully recharged.
- Do not put the battery pack near any heat source (fire or flames, for example).
- Do not disassemble, process, pressure, or heat the Battery Pack.
- Do not allow the + and - terminals of the battery pack to be short-circuited. It may cause leakage, heat generation, induce fire and overheating.

Příprava

Používání Lithium-Ionové akumulátorové baterie

Tabulka doby nepřetržitého záznamu odvozené z modelu a typu baterie

- ❖ Jestliže LCD panel sklopíte, monitor se vypne a automaticky se zapne elektronický hledáček (EVF).
- ❖ Údaje o délce nepřetržitého záznamu v níže uvedené tabulce jsou přibližné.
Skutečná doba záznamu závisí na způsobu používání kamery.

Baterie \ Čas	Čas nabíjení	Doba nepřetržitého záznamu	
		LCD MONITOR	HLEDÁČEK
SB-LS110	cca 2 h	cca 1 h 30 min	cca 2 h
SB-LS220	cca 3 h 30 min	cca 3 h 10 min	cca 4 h 10 min

Poznámky

- Baterie by měla být nabíjena v prostředí s teplotou mezi 0°C (32 °F) a 40°C (104°F).
- Baterie by nikdy neměla být nabíjena při teplotě nižší než 0°C (32°F).
- Životnost a kapacita baterie bude při dlouhodobém používání nebo skladování při teplotách pod 0°C (32°F) a nad 40°C (104°F) snížena, i když je plně nabitá.
- Baterii nepokládejte poblíž zdrojů tepla (například radiátorů nebo ohně).
- Baterii nerozebírejte a nevystavujte teplu či tlaku.
- Zabraňte zkratování svorek (+) a (-) baterie. V důsledku zkratu by mohlo dojít k úniku elektrolytu, zahřívání, přehřátí a vzniku požáru.

Preparation

Battery level display

- The battery level display indicates the amount of power remaining in the battery pack.

- Fully charged
- 20~40% used
- 40~80% used
- 80~95% used
- Completely used (flickers)
(The camcorder will turn off soon,
change the battery as soon as possible)

- ❖ Please refer to the table on page 25 for approximate continuous recording times.
- ❖ The recording time is affected by environmental temperature and conditions.
The recording time becomes very short in a cold environment. The continuous recording times in the operating instructions are measured using a fully charged battery pack at 77°F(25°C). As the environmental temperature and conditions may differ when you actually use the camcorder, the remaining battery time may not be the same as the approximate continuous recording times given in these instructions.

Tips for Battery Identification

A charge mark is provided on the battery pack to help you remember whether it has been charged or not. Two colours are provided (red and grey)-you may choose which one indicates charged and which indicates discharged.

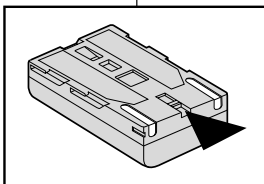
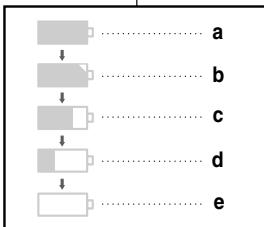

Příprava

Indikátor kapacity baterie

- Indikátor kapacity baterie zobrazuje zbývající množství energie v baterii.

- Plná kapacita
- Vybitá z 20 Š 40 %
- Vybitá z 40 Š 80 %
- Vybitá z 80 - 95 %
- Zcela vybita (indikátor bliká).

(Kamera se brzy vypne, baterii vyměňte co nejdříve).

- ❖ Přibližnou dobu nepřetržitého záznamu prosím zjistíte z tabulky na straně 25.
- ❖ Doba záznamu závisí na teplotě okolí a okolních podmínkách. Doba záznamu se velmi zkracuje v chladném prostředí. Doby nepřetržitého záznamu uvedené v provozních pokynech byly změřeny při použití plně nabitých baterie při teplotě 25°C (77°F). Protože se okolní teplota a podmínky mohou při skutečném používání videokamery lišit, zbývající doba funkčnosti baterie se s přibližnými údaji o délce nepřetržitého záznamu uvedenými v těchto pokynech nemusí shodovat.

Tipy pro zjištění stavu baterie

Na akumulátorové baterii je umístěna značka dobíjení, která vám pomůže zjistit, zda je baterie nabitá či nikoliv.

K dispozici jsou dvě barvy (červená a šedá) a je na vás, která z barev bude znamenat nabití a která vybití.

Preparation

Inserting and Ejecting a Cassette

- ❖ When inserting a tape or closing a cassette holder, do not apply excessive force. This may cause a malfunction.
 - ❖ Do not use any tape other than Mini DV cassettes.
1. Connect a power source and slide the TAPE EJECT switch and open the cassette door.
 - The cassette holding mechanism rises automatically.
 2. Insert a tape into the cassette holder with the tape window facing outward and the protection tab toward the top.
 3. Press the area marked PUSH on the cassette holding mechanism until it clicks into place.
 - The cassette is loaded automatically.
 4. Close the cassette door.
 - Close the door completely until you hear a "click".

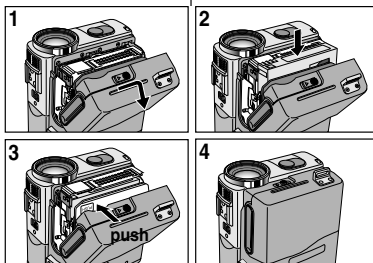

Note

When you have recorded something that you wish to keep, you can protect it so that it will not be accidentally erased.

a. Protecting a tape :

Push the safety tab on the cassette so that the hole is uncovered.

b. Removing the tape protection :

If you no longer wish to keep the recording on the cassette, push the write-protect tab back so that it covers the hole.

• How to store a tape

- a. Avoid places with magnets or magnetic interference.
- b. Avoid humidity and dust prone places.
- c. Keep the tape in an upright position and avoid storing it in direct sunlight.
- d. Avoid dropping or knocking your tapes.

a. SAVE



b. REC



Příprava

Vkládání a vyjmutí kazety

- ❖ Vkládání kazety nebo zavírání kazetového prostoru neprovádějte nadměrnou silou. Mohlo by to způsobit poruchu.
 - ❖ Nepoužívejte jiné kazety než Mini DV.
1. Připojte napájecí zdroj, posuňte páčku TAPE EJECT a otevřete dvířka kazetového prostoru.
 - Mechanismus držáku kazety se automaticky zvedne.
 2. Vložte kazetu do držáku okénkem směrem ven a západkou ochrany proti náhodnému vymazání směrem vzhůru.
 3. Stiskněte západku na mechanismu držáku označenou PUSH až držák zapadne na místo.
 - Kazeta se zavede automaticky.
 4. Uzavřete dvířka kazetového prostoru.
 - Dvířka důkladně uzavřete, až uslyšíte "cvaknutí"

Poznámky

Záznamy, které si hodláte ponechat, můžete zajistit před náhodným vymazáním.

a. Ochrana před náhodným vymazáním:

Zaťlačte bezpečnostní západku na kazetě tak, aby byl otvor odkryt.

b. Odstranění ochrany před náhodným vymazáním:

Pokud si již záznam nepečete dále uchovávat, zaťlačte západku zpět tak, aby byl otvor zakryt.

• Skladování kazet?

- a. Kazety neskladujte v blízkosti magnetů nebo magnetických polí.
- b. Vyhnete se vlhkému a prašnému prostředí.
- c. Kazety skladujte ve svislé poloze a vyvarujte se ukládání na přímém slunečním světle.
- d. Kazety chraňte před pády a otěsery.

Basic Recording

Making your First Recording

1. Connect a Power source to the camcorder. (see page 23)
(A battery pack or a AC power adapter)
 - Insert a cassette.
(see page 27)
2. Remove the LENS COVER.
3. Set the power switch to the CAMERA position.
 - Open the LCD monitor.
 - Set the mode switch to the TAPE position.
Make sure that STBY is displayed.
 - If the protection tab of the cassette is open, STOP and PROTECTION! will be displayed.
 - Make sure the image you want to record appears in the LCD monitor or viewfinder.
 - Make sure the battery level indicates that there is enough remaining power for your expected recording time.
4. To start recording, press the START/STOP button.
 - REC is displayed in the LCD.

To stop recording, press the START/STOP button again.

 - STBY is displayed in the LCD.

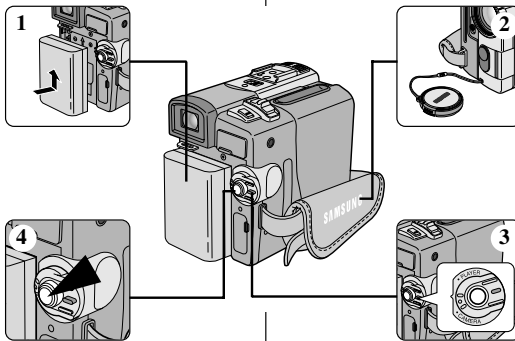

Základní metody záznamu

Pořízení prvního záznamu

1. K videokameře připojte napájecí zdroj (viz str. 23)
(Akumulátorová baterie nebo síťový adaptér).
 - Vložte kazetu (viz str. 27).
2. Sejměte krytku objektivu.
3. Vypínač kamery nastavte do polohy CAMERA.
 - Odklopte LCD monitor
 - Přepínač režimu přepněte do polohy TAPE.
Ověřte si, zda je zobrazen indikátor pohotovostního režimu (STBY).
 - Je-li kazeta zajištěna proti náhodnému smazání, zobrazí se nápisy STOP a PROTECTION!.
 - Zkontrolujte, zda se záběr, který hodláte zaznamenat, objeví na LCD monitoru nebo v hledáčku.
 - Zkontrolujte stav baterie, zda-li její energie postačuje k předpokládané délce záznamu.
4. Záznam spusťte stiskem tlačítka START/STOP.
 - Na LCD monitoru se zobrazí nápis REC.

Záznam ukončíte opětovným stiskem tlačítka START/STOP.

 - Na LCD monitoru se zobrazí nápis STBY.

Basic Recording

Selecting the OSD LANGUAGE

- ❖ Select the appropriate OSD Language among English, French, German, Spanish, Italian, Polish and Dutch.
- ❖ The Language Function works in CAMERA, PLAYER, M.REC, M.PLAY modes.

1. Press the MENU button.
 - The menu list will appear.
2. Move the MENU SELECTOR to highlight INITIAL and push the MENU SELECTOR.
3. Select LANGUAGE from the sub-menu and MENU SELECTOR.
4. Using the MENU SELECTOR, select the LANGUAGE and push the MENU SELECTOR.
 - Push the MENU SELECTOR to confirm the OSD LANGUAGE.
5. To exit, press the MENU button.
 - The OSD changes to the selected language.

Note

- "LANGUAGE" is always indicated in ENGLISH.

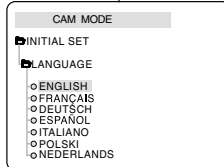
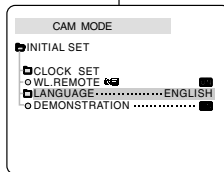
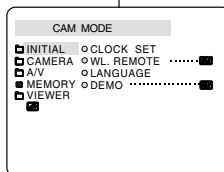

Základní metody záznamu

Nastavení jazyka údajů OSD

- ❖ Zvolte vhodný jazyk údajů OSD. K dispozici je angličtina, francouzština, němčina, španělština, italština, polština a holandština.
- ❖ Jazykové funkce jsou dostupné v režimech CAMERA, PLAYER, M.REC a M.PLAY.

1. Stiskněte tlačítko MENU.
 - Zobrazí se nabídka.
2. Ovladačem MENU SELECTOR zvýrazněte položku INITIAL a ovladač stiskněte.
3. Z vedlejší nabídky zvolte položku LANGUAGE (jazyk) a ovladač stiskněte.
4. Pomocí ovladače MENU SELECTOR zvolte LANGUAGE a stisku ovladače MENU SELECTOR.
 - Vybraný jazyk OSD potvrďte stiskem ovladače MENU SELECTOR.
5. Nabídku opusťte tlačítkem MENU.
 - Údaje OSD se zobrazí ve zvoleném jazyce.

Poznámka

- Položky "LANGUAGE" jsou vždy zobrazeny v angličtině.

Basic Recording

When a cassette is loaded and the camcorder is left in the STBY mode for more than 5 minutes without being used, it will switch off automatically.

To use it again, push the START/STOP button or set the Power switch to OFF and then back to CAMERA.

This Auto Power off feature is designed to save battery power.

Record Search (REC SEARCH)

- ❖ You can view a recording using the REC SEARCH +, - function in STBY mode. REC SEARCH - enables you to play the recording backwards and REC SEARCH + enables you to play it forwards, for as long as you keep each button pressed down.
- ❖ If you press the REC SEARCH - button in STBY mode, your camcorder will play in reverse for 3 seconds and return to the original position automatically.

Note

Mosaic like distortion may appear on the screen while in Record Search mode.

Základní metody záznamu

Pokud je videokamera se založenou kazetou ponechána v pohotovostním režimu (STBY) v nečinnosti déle než 5 minut, automaticky se vypne.

Chcete-li ji uvést opět do provozu, stiskněte tlačítko START/STOP nebo vypínač kamery přepněte do polohy OFF (vypnuto) a pak zpět do polohy CAMERA.

Funkce automatického vypínání je určena k úspoře energie baterie.

Funkce REC SEARCH (vyhledávání)

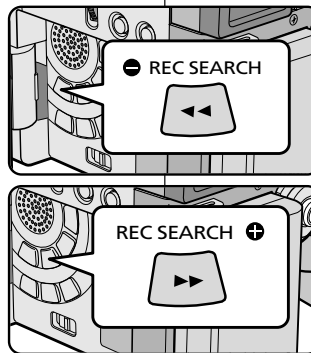

- ❖ V pohotovostním režimu (STBY) si můžete zpět prohlédnout záznam pomocí funkce RECORD SEARCH +, -. Funkce RECORD SEARCH - umožňuje přehrávání záznamu zpět, funkce RECORD SEARCH+ slouží k přehrávání záznamu vpřed, po celou dobu stisku tlačítka.
- ❖ Jestliže v pohotovostním režimu (STBY) stisknete tlačítko RECORD SEARCH -, vaše kamera přehraje zpět poslední 3 sekundy záznamu a automaticky se vrátí do původní pozice.

Poznámka

Při přehrávání v režimu Record Search se mohou v obraze objevit mozaikové rastry (zkreslení).

Basic Recording

Hints for Stable Image Recording

- While recording, it is very important to hold the camcorder correctly.

Recording with the LCD monitor

- Hold the camcorder firmly using the hand strap.
- Place your right elbow against your side.
- Place your left hand under or beside the LCD to support and adjust it.
Do not touch the built-in microphone.
- Choose a comfortable, stable position for the shots that you are taking. You can lean against a wall or on a table for greater stability.
Do not forget to breathe gently.
- Use the LCD frame as a guide to determine the horizontal plane.
- Whenever possible, use a tripod.

Recording with the Viewfinder

- Hold the camcorder firmly using the hand strap.
- Place your right elbow against your side.
- Place your left hand under the camcorder to support it. Be sure not to touch the built-in microphone.
- Choose a comfortable, stable position for the shots that you are taking. You can lean against a wall or on a table for greater stability.
- Place your eye firmly against the viewfinder eyecup.
- Use the viewfinder frame as a guide to determine the horizontal plane.
- Whenever possible, use a tripod.

Základní metody záznamu

Rady pro pořízení stabilního obrazového záznamu

- Při záznamu je velmi důležité správné držení kamery.

Záznam s LCD monitorem



- Kameru pevně uchopte pomocí přídržného řemínku.
- Pravý loket si opřete o bok.
- Levou ruku dejte pod LCD monitor nebo vedle něj a upravte jeho polohu. Přesvědčte se, že se nedotýkáte vestavěného mikrofonu.
- K pořízování záběrů si zvolte pohodlnou, stabilní polohu. Pro získání lepší stability se můžete opřít o zed nebo o stůl. Nezapomeňte zlehka dýchat.
- Rámeček LCD monitoru použijte jako pomůcku při stanovení vodorovné roviny.
- Kdykoliv je to možné, použijte stativ.

Záznam s hledáčkem



- Kameru pevně uchopte pomocí přídržného řemínku.
- Pravý loket si opřete o bok.
- Levou ruku dejte pod videokameru a podpírejte ji. Přesvědčte se, že se nedotýkáte vestavěného mikrofonu.
- K pořízování záběrů si zvolte pohodlnou, stabilní polohu. Pro získání lepší stability se můžete opřít o zed nebo o stůl.
- Okolo přiložte těsně k očníci hledáčku.
- Rámeček hledáčku použijte jako vodítko k určení vodorovné roviny.
- Kdykoliv je to možné, použijte stativ.

Basic Recording

Adjusting the LCD

- ❖ Your camcorder is equipped with a 2.5 inch colour Liquid Crystal Display(LCD) screen, which enables you to view what you are recording or playing back directly.
 - ❖ Depending on the conditions under which you are using the camcorder (indoors or outdoors for example), you can adjust ;
 - BRIGHT SELECT
 - BRIGHT ADJUST
 - COLOUR ADJUST
1. Set the POWER switch to CAMERA position.
 - In the PLAYER mode, you may only setup the LCD while the tape is playing.
 2. Open the LCD screen, and the LCD switches on.
 3. Press the MENU button.
 4. Move the MENU SELECTOR so that VIEWER is highlighted and then push the MENU SELECTOR.
 5. Move the MENU SELECTOR so that LCD ADJUST is highlighted.
 6. Push the MENU SELECTOR to enter the sub-menu.
 7. Move the MENU SELECTOR so that it highlights the menu item you want to adjust (BRIGHT SELECT, BRIGHT ADJUST, COLOUR ADJUST).

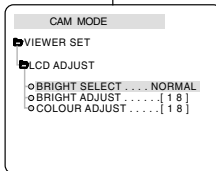
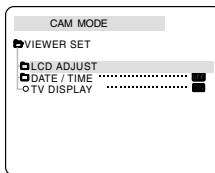
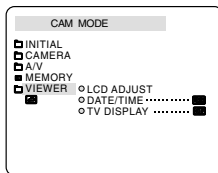
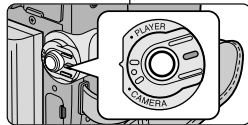

Základní metody záznamu

Nastavení LCD monitoru

- ❖ Vaše videokamera je vybavena barevným monitorem z tekutých krystalů (LCD) s úhlopříčkou 2,5 palce, který slouží k přímému zobrazení záznamu či přehrávání.
- ❖ V závislosti na podmínkách použití videokamery (interiér nebo exteriér), můžete nastavit tyto parametry:
 - BRIGHT SELECT (volba jasu)
 - BRIGHT ADJUST (nastavení jasu)
 - COLOUR ADJUST (nastavení barev)

1. Přepínač POWER nastavte do polohy CAMERA.
 - V režimu PLAYER můžete LCD monitor nastavovat pouze při přehrávání kazety.
2. Odklopte LCD monitor (ten se automaticky zapne).
3. Stiskněte tlačítko MENU.
4. Ovladačem MENU SELECTOR otáčejte tak, aby došlo ke zvýraznění položky VIEWER (hledáček) a poté ovladač stiskněte.
5. Ovladačem MENU SELECTOR zvýrazněte položku LCD ADJUST.
6. Stiskem ovladače vstupte do vedlejší nabídky.
7. Otáčením ovladače MENU SELECTOR zvýrazněte položku, kterou hodláte nastavit (BRIGHT SELECT, BRIGHT ADJUST, COLOUR ADJUST).

Basic Recording

8. Push the MENU SELECTOR again.
 - You may select NORMAL or SUPER in the BRIGHT SELECT feature and push the MENU SELECTOR to save the setting.
 - Use the MENU SELECTOR to adjust the value of BRIGHT ADJUST and COLOUR ADJUST.
 - You can set values for BRIGHT ADJUST between 00 ~ 35 and COLOUR ADJUST between 00 ~ 35.
9. Press the MENU button to finish the setting.

Using the VIEWFINDER

- ❖ In the PLAYER mode, the VIEWFINDER will work when the LCD is closed.
- ❖ In the CAMERA mode, the VIEWFINDER will work when the LCD is closed or rotated counterclockwise 180°.

Adjusting the Focus

Use the focus adjustment knob of the VIEWFINDER to focus the picture.
(refer to figure)

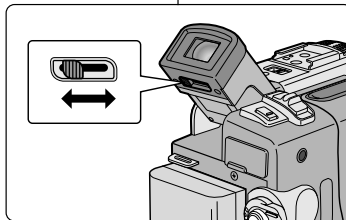

Základní metody záznamu

8. Ovladač znovu stiskněte.
 - U položky BRIGHT SELECT můžete zvolit nastavení NORMAL nebo SUPER a stiskem MENU SELECTOR toto nastavení uložit.
 - Pomocí ovladače MENU SELECTOR nastavte položky BRIGHT ADJUST a COLOUR ADJUST.
 - U položky BRIGHT ADJUST lze nastavit hodnoty 00 ~ 35, u položky COLOUR ADJUST rovněž 00 ~ 35.
9. Nastavení ukončíte stiskem tlačítka MENU.

Používání HLEDÁČKU

- ❖ V režimu PLAYER bude hledáček pracovat při uzavření LCD monitoru.
- ❖ V režimu CAMERA bude hledáček pracovat při uzavření nebo natočení LCD monitoru o 180°.

Zaostření

K zaostření použijte ovladač ostření hledáčku
(viz vyobrazení).

Basic Recording

Playing back a tape you have recorded on the LCD

- ❖ You can monitor the playback picture on the LCD monitor.
- ❖ Make sure that the battery pack is in place.

1. Hold down the power switch tab and turn it to the PLAYER position.
2. Insert the tape you wish to view. (see page 27)
3. Open the LCD screen.
Adjust the angle of the LCD screen and set the brightness or colour if necessary.
4. Press the ◀◀ (REW) button to rewind the tape to the starting point.
 - To stop rewinding, press the ■ (STOP) button.
 - The camcorder stops automatically after rewinding is complete.
5. Press the ▶▶ (PLAY/STILL) button to start playback.
 - You can view the picture you recorded on the LCD.
 - To stop the PLAY operation, press the ■ (STOP) button.

Notes

- You can also view the picture on a TV screen, after connecting the camcorder to a TV or VCR. (see page 71)
- Various functions are available in playback mode. (see page 73)

Základní metody záznamu

Přehrávání natočeného záznamu na LCD monitoru

- ❖ Při přehrávání můžete obraz sledovat na LCD monitoru.
- ❖ Zkontrolujte, zda je baterie nasazena na kameře.

1. Přidržte západku na hlavním vypínači a přepněte jej do polohy PLAYER.

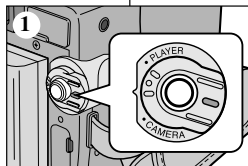

2. Vložte kazetu, kterou chcete přehrát (viz str. 27).

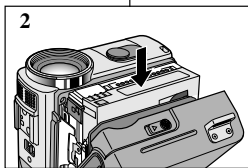

3. Odklopte LCD monitor.
Seřídte jeho úhel a v případě potřeby nastavte jas a sytost barev.

4. Stiskněte tlačítko ◀◀ (REW) a kazetu převiňte na místo, od kterého chcete začít přehrávat.
 - Převíjení ukončíte stiskem tlačítka ■ (STOP).

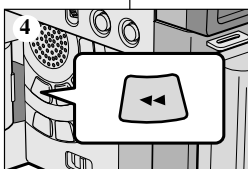

- Po převinutí na začátek kazety se kamera sama automaticky zastaví.

5. Stiskem tlačítka ▶▶ (PLAY/STILL) spustíte přehrávání.

- Na LCD monitoru můžete prohlížet své záznamy.
- Přehrávání ukončíte stiskem tlačítka ■ (STOP).

Poznámky

- Připojte-li videokameru přímo nebo přes videorekordér k televizoru, své záznamy můžete přehrávat také na jeho obrazovce (viz str. 71).

Basic Recording

Adjusting the LCD during PLAY

- ❖ You can adjust the LCD during playback.
- ❖ The adjustment method is the same procedure as used in CAMERA mode. (see page 32)

Controlling Sound from the Speaker

The Speaker works in PLAYER mode only.

- When you use the LCD screen for playback, you can hear recorded sound from the built-in Speaker.
 - Follow the instructions below to decrease or mute speaker volume in the PLAYER mode.
 - Take the following steps to lower the volume or mute the sound while playing a tape on the camcorder.

1. Set the power switch to PLAYER mode.
2. Press **▶||** (PLAY/STILL) to play the tape.
3. When you hear sounds once the tape is in play, use the MENU SELECTOR to adjust the volume.
 - A volume level display will appear on the LCD.
 - Levels may be adjusted from anywhere between 00 to 19 and you will not hear any sound when the volume is set on 00.
 - If you close the LCD while playing, you will not hear sound from the speaker.

Notes

- When the cable is connected to the Multi AV jack, you cannot hear sound from the speaker and cannot adjust the volume.
- If a cable is connected to the Multi AV jack, you can hear sound from the speaker when AV IN/OUT MODE on MENU is set to AV IN or S-VIDEO IN. (VP-D323i/D325i/D327i only)

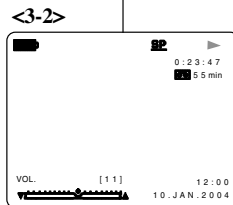
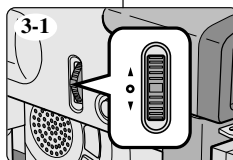
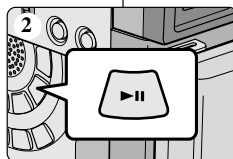

Základní metody záznamu

Nastavení LCD monitoru během přehrávání

- ❖ LCD monitor lze nastavit během přehrávání.
- ❖ Postup nastavení je stejný jako při nastavování v režimu CAMERA (viz str. 32).

Ovládání hlasitosti zvuku z vestavěného reproduktoru

Reproduktor je v činnosti pouze v režimu PLAYER.

- Pokud k přehrávání používáte LCD monitor, zvukový doprovod můžete poslouchat z vestavěného reproduktoru
 - Při regulaci hlasitosti reproduktoru v režimu PLAYER se řiďte níže uvedenými pokyny.
 - Chcete-li hlasitost snížit nebo zcela ztlumit, postupujte následujícím způsobem:
1. Přepínač POWER nastavte do polohy PLAYER.
 2. Stiskem tlačítka **▶||** (PLAY/STILL) spusťte přehrávání.
 3. Jakmile při přehrávání pásku uslyšíte zvuk, můžete jeho hlasitost nastavit pomocí ovladače MENU SELECTOR.
 - Na LCD monitoru se zobrazí indikátor hlasitosti. Úroveň hlasitosti může být nastavena v rozmezí 00 až 19.
 - Při nastavení 00 neuslyšíte žádný zvuk.
 - Jestliže LCD monitor během přehrávání zavřete, vestavěný reproduktor se vypne.

Poznámky

- Pokud je do zdířky Multi AV připojen kabel, zvuk z reproduktoru není slyšet a nelze upravit ani hlasitost.
- Pokud je do zdířky Multi AV připojen kabel, zvuk z vestavěného reproduktoru uslyšíte při nastavení režimu AV IN/OUT MODE v nabídce MENU na AV IN nebo S-VIDEO IN. (pouze model VP-D323i/D325i/D327i)

Advanced Recording

Use of various Functions

● Setting menu items

MENU	SUB MENU	FUNCTIONS	Available mode				Page
			CAMERA	PLAYER	M-REC	M-PLAY	
INITIAL	CLOCK SET	Setting the time	✓	✓	✓	✓	39
	WL. REMOTE	Using the Remote Control	✓	✓	✓	✓	40
	BEEP SOUND (☆)	Play Various Sound Effects	✓	✓	✓	✓	41
	SHUTTER SOUND (☆)	Sound Effect for the photo button		✓	✓		42
	LANGUAGE	Selecting the OSD language	✓	✓	✓	✓	29
	DEMO	Demonstration	✓				43
CAMERA	PROGRAM AE	Selecting the PROGRAM AE Function	✓				44
	WHT. BALANCE	Setting White Balance	✓		✓		46
	D. ZOOM	Selecting Digital Zoom	✓				48
	DIS	Selecting the Digital Image Stabilizing	✓				49
	DSE SELECT	Setting the Digital special effect	✓				50
AV	REC MODE	Selecting the recording speed	✓	✓(☆)			52
	PHOTO SEARCH	Searching pictures recorded in TAPE		✓			67
	PHOTO COPY	Copying pictures from TAPE onto the Memory Card		✓			93
	AUDIO MODE	Selecting Sound Quality for recording	✓	✓(☆)			53
	AUDIO SELECT	Selecting the Audio playback channel		✓			66
	WIND CUT	Minimizing wind noise	✓	✓			54
	PB DSE	Selecting Digital Special Effect during the playback		✓			76
	AV IN/OUT (☆)	Selecting Analog AV in or out		✓			78

(☆) : This Function works on model VP-D323i/D325i/D327i only.

Pokročilé metody záznamu

Použití různých funkcí

● Nastavení položek nabídky

NABÍDKA	VEDLEJŠÍ NABÍDKA	FUNKCE	Dostupný režim				Strana
			CAMERA	PLAYER	M-REC	M-PLAY	
INITIAL	CLOCK SET	Nastavení hodin	✓	✓	✓	✓	39
	WL. REMOTE	Použití dálkového ovladače	✓	✓	✓	✓	40
	BEEP SOUND (☆)	Různé zvukové efekty	✓	✓	✓	✓	41
	SHUTTER SOUND (☆)	Zvukový efekt tlačítka Photo		✓	✓		42
	LANGUAGE	Nastavení jazyka	✓	✓	✓	✓	29
	DEMO	Ukázka	✓				43
CAMERA	PROGRAM AE	Nastavení funkce PROGRAM AE	✓				44
	WHT. BALANCE	Vyvážení bílé	✓		✓		46
	D. ZOOM	Digitální transfokace	✓				48
	DIS	Elektronický stabilizátor obrazu	✓				49
	DSE SELECT	Volba spec. Digit. Efektů	✓				50
AV	REC MODE	Nastavení záznamové rychlosti	✓	✓(☆)			52
	PHOTO SEARCH	Vyhledávání fotografií na kazetě		✓			67
	PHOTO COPY	Kopírování fotografií z kazety na paměťovou kartu		✓			93
	AUDIO MODE	Nastavení kvality zvukového záznamu	✓	✓(☆)			53
	AUDIO SELECT	Volba přehrávacího audiokanálu		✓			66
	WIND CUT	Minimalizace hluku způsobeného větrem	✓	✓			54
	PB DSE	Přehrávání s digitálními efekty		✓			76
	AV IN/OUT (☆)	Aktivace analogového AV		✓			78

(☆) : Tato funkce je dostupná pouze u modelu VP-D323i/D325i/D327i.

Advanced Recording

MENU	SUB MENU	FUNCTIONS	Available mode				Page
			CAMERA	PLAYER	M·REC	M·PLAY	
MEMORY	M. PLAY SELECT	Selecting Storage Media (MPEG4, PHOTO) to playback				✓	100
	PHOTO QUALITY	Selecting Image Quality		✓	✓		88
	MPEG4 SIZE	Selecting Image Resolution			✓		99
	PRINT MARK	Print images recorded on a Memory Card				✓	94
	PROTECT	Preventing Accidental Erasure				✓	95
	FILE NO.	File Naming Options		✓	✓	✓	87
	DELETE	Deleting Files				✓	96
	FORMAT	Formatting the Memory Card				✓	97
VIEWER	LCD ADJUST	Setting the Brightness and colour Tones of the LCD	✓	✓	✓	✓	32
	DATE/TIME	Setting the Date and Time	✓	✓	✓	✓	55
	TV DISPLAY	Selecting OSD on/off of TV	✓	✓	✓	✓	56

● **Set the camcorder to CAMERA or PLAYER mode and M.REC or M.PLAY mode**

1. Press the MENU button.
The MENU OSD is displayed. The cursor (**HIGHLIGHT**) indicates the feature you are currently adjusting.
2. Use the MENU SELECTOR and push the MENU SELECTOR on the left side panel to select and activate the item.
3. You can exit the menu mode by pressing the MENU button.

Pokročilé metody záznamu

NABÍDKA	VEDLEJŠÍ NABÍDKA	FUNKCE	Dostupný režim				Strana
			CAMERA	PLAYER	M·REC	M·PLAY	
MEMORY	M. PLAY SELECT	Volba záznamového média pro přehrávání (MPEG4, PHOTO)				✓	100
	PHOTO QUALITY	Nastavení kvality fotografie		✓	✓		88
	MPEG4 SIZE	Volba obrazového rozlišení			✓		99
	PRINT MARK	Tisk fotografií uložených na paměťové kartě				✓	94
	PROTECT	Zajištění kazety proti nežádoucím smazáním				✓	95
	FILE NO.	Možnosti pojmenování		✓	✓	✓	87
	DELETE	Mazání souborů				✓	96
	FORMAT	Formátování paměťové karty				✓	97
VIEWER	LCD ADJUST	Nastavení jasu a barevného odstínu LCD monitoru	✓	✓	✓	✓	32
	DATE/TIME	Nastavení datumu a času	✓	✓	✓	✓	55
	TV DISPLAY	Zobrazení údajů OSD na TV	✓	✓	✓	✓	56

● **Přepnutí kamery do režimu CAMERA nebo PLAYER a M.REC nebo M.PLAY**

1. Stisknete tlačítko MENU.
Zobrazí se položka MENU OSD. Kurzorem **ZVÝRAZNĚNA** položka označuje vlastnost, kterou právě nastavujete.
2. Ovladačem MENU SELECTOR na levém panelu a vyberte a stiskem ovladače aktivujte požadovanou položku.
3. Nabídku můžete opustit stiskem tlačítka MENU.

Advanced Recording

● Availability of functions in each mode

Requested Mode Operating Mode	Digital functions				Digital special effects	NIGHT CAPTURE
	DIS	D.ZOOM	PHOTO (TAPE)	SLOW SHUTTER		
DIS		○	○	△	○	○
D.ZOOM	○		○	*△	○	○
PHOTO	×	×		×	×	○
SLOW SHUTTER	*△	×	○		○	○
Digital Special Effects	○	○	○	○		△
NIGHT CAPTURE	○	○	○	○	×	

○ : The requested mode will work in this operating mode.

×

 : You can not change the requested mode.

△ : The operating mode will be released and the requested mode will work.

* : The operating mode will be released and the requested mode will work. (operating mode data will be backed up)

Notes

- When a menu item on the LCD is marked with an , that item cannot be activated.
- When you select an item that cannot be changed, an error message will be displayed.

Pokročilé metody záznamu

● Dostupnost funkcí v jednotlivých režimech

Požadovaná funkce Provozní režim	Digitální funkce				(Speciální digitální efekty)	NIGHT CAPTURE
	DIS	D.ZOOM	PHOTO (TAPE)	SLOW SHUTTER		
DIS		○	○	△	○	○
D.ZOOM	○		○	*△	○	○
PHOTO	×	×		×	×	○
SLOW SHUTTER	*△	×	○		○	○
Speciální digitální efekty	○	○	○	○		△
NIGHT CAPTURE	○	○	○	○	×	

○ : Požadovaná funkce bude v tomto režimu k dispozici.

×

 : Požadovaný režim nelze změnit.

△ : Provozní režim se vypne a bude zahájen požadovaný režim.

* : Provozní režim se vypne a bude zahájen požadovaný režim (data provozního režimu budou uložena).

Poznámky

- Pokud je položka v nabídce na LCD monitoru označena symbolem , nelze ji aktivovat.
- Pokud zvolíte položku, kterou nelze změnit, zobrazí se chybové hlášení.

Advanced Recording

● CLOCK SET

- ❖ CLOCK setup works in CAMERA, PLAYER, M.REC and M.PLAY modes.
 - ❖ The DATE/TIME is automatically recorded onto a tape.
Before recording, please set the DATE/TIME. (see page 55)
1. Press the MENU button.
 - The menu list will appear.
 2. Move the MENU SELECTOR to highlight INITIAL and push the MENU SELECTOR.
 3. Use the MENU SELECTOR to select CLOCK SET from the submenu.
 4. Push the MENU SELECTOR to enter SETTING mode.
 - A blinking item indicates the item to be changed. The year will blink first.
 5. Using the MENU SELECTOR, change the year setting.
 6. Push the MENU SELECTOR.
 - The month will blink.
 7. Using the MENU SELECTOR, change the month setting.
 8. Push the MENU SELECTOR.
 - The day will blink.
 9. You can set the day, hour and minute following the same procedure for setting the year and month.
 10. Push the MENU SELECTOR after setting the minutes.
 - The word COMPLETE! will appear, and a few seconds later, the menu screen will automatically return to the sub menu.
 11. To exit, press the MENU button.

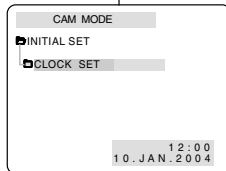
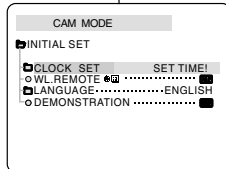
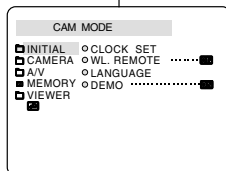

Pokročilé metody záznamu

● CLOCK SET (Nastavení hodin)

- ❖ Funkce nastavení hodin je k dispozici v režimech CAMERA, PLAYER, M.REC a M.PLAY.
- ❖ Údaje datumu a času se automaticky zaznamenávají na kazetu. Před záznamem nastavte prosím DATE/TIME (datum/čas). (viz str. 55)

1. Stiskněte tlačítko MENU.
 - Zobrazí se seznam položek nabídky.
2. Ovladačem MENU SELECTOR zvýrazníte položku INITIAL a ovladač stiskněte.
3. Pomocí ovladače MENU SELECTOR zvolte z vedlejší nabídky položku CLOCK SET.
4. Stiskem ovladače vstupte do režimu SETTING (nastavení).
 - Blikání položky znamená, že její nastavení může být změněno.
Nejdříve bude blikat údaj roku.
5. Pomocí ovladače MENU SELECTOR změníte nastavení roku.
6. Ovladač stiskněte.
 - Bude blikat údaj měsíce.
7. Pomocí ovladače MENU SELECTOR změníte nastavení měsíce.
8. Ovladač stiskněte.
 - Bude blikat údaj dne.
9. Den, hodinu a minutu můžete nastavit stejným způsobem jako rok a měsíc.
10. Po nastavení minut stiskněte ovladač MENU SELECTOR.
 - Na LCD monitoru/v hledáčku se zobrazí slovo COMPLETE! (DOKONČENO!) a za několik sekund se automaticky obnoví vedlejší nabídka.
11. Nabídku opusťte tlačítkem MENU.

Advanced Recording

● WL. REMOTE

- ❖ The WL.REMOTE function works in CAMERA, PLAYER, M.REC, M.PLAY modes.
- ❖ The WL.REMOTE option allows you to enable or disable the remote control for use with the camcorder.

1. Press the MENU button.
 - The menu list will appear.
2. Move the MENU SELECTOR to highlight INITIAL and push the MENU SELECTOR.
3. Use the MENU SELECTOR to select WL.REMOTE from the submenu.
4. Push the MENU SELECTOR to enable or disable the remote control. The setting switches between ON/OFF each time you push the MENU SELECTOR.
5. To exit, press the MENU button.
 - If you set the remote to OFF in the menu and try to use it, the remote icon will blink for 3 seconds and disappear on the LCD.

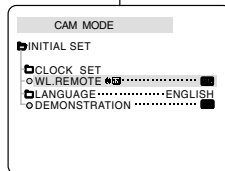
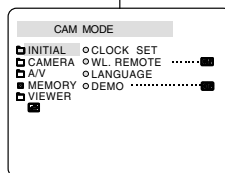

Pokročilé metody záznamu

● WL. REMOTE

- ❖ Položka WL. REMOTE je k dispozici v režimech CAMERA, PLAYER, M.REC a M.PLAY.
- ❖ WL. REMOTE umožňuje odblokování nebo zablokování funkce dálkového ovladače videokamery.

1. Stiskněte tlačítko MENU.
 - Zobrazí se seznam položek nabídky.
2. Ovladačem MENU SELECTOR zvýrazněte položku INITIAL a ovladač stiskněte.
3. Pomocí ovladače MENU SELECTOR zvolte z vedlejší nabídky položku WL.REMOTE.
4. Stiskem ovladače MENU SELECTOR aktivujete nebo deaktivujete funkce dálkového ovladače. Při každém stisku ovladače se mění nastavení ON/OFF (zapnuto/vypnuto).
5. Nabídku opustíte stiskem tlačítka MENU.
 - Jestliže jste dálkový ovladač vypnuli (poloha OFF) a zkusíte jej použít, na LCD monitoru se na 3 sekundy zobrazí jeho ikona, bude blikat a poté zmizí.

Advanced Recording

● BEEP SOUND (VP-D323i/D325i/D327i only)

- ❖ The BEEP SOUND function works in CAMERA, PLAYER, M.REC, M.PLAY modes.
- ❖ Use the MENU to setup the BEEP SOUND function. Select whether or not you want to hear a beep sound whenever you change a setup value.

1. Press the MENU button.
 - The menu list will appear.

2. Move the MENU SELECTOR to highlight INITIAL and push the MENU SELECTOR.

3. Use the MENU SELECTOR to select BEEP SOUND from the submenu.

4. Push the MENU SELECTOR to enable or disable the BEEP SOUND.

The setting switches between ON/OFF each time you push the MENU SELECTOR.

- You will hear a Beep Sound when you select the ON setup.
- When you press the START/STOP button to start recording, the BEEP SOUND is automatically set to OFF so you can't hear it any longer.

5. To exit, press the MENU button.

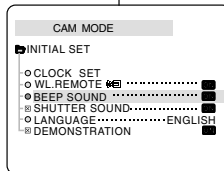
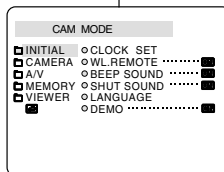

Pokročilé metody záznamu

● BEEP SOUND (Zvukový signál)
(pouze model VP-D323i/D325i/D327i)

- ❖ Funkce BEEP SOUND je k dispozici v režimech CAMERA, PLAYER, M.REC a M.PLAY.
- ❖ K nastavení funkce BEEP SOUND použijte MENU. Zvolte, zda během změn nastavení videokamery chcete či nechcete slyšet zvukový signál.

1. Stiskněte tlačítko MENU.
 - Zobrazí se seznam položek nabídky.

2. Ovladačem MENU SELECTOR zvýrazněte položku INITIAL a ovladač stiskněte.

3. Pomocí ovladače MENU SELECTOR zvolte z vedlejší nabídky položku BEEP SOUND.

4. Stiskem ovladače zvukový signál aktivujte nebo deaktivujte.

Při každém stisku ovladače se mění nastavení ON/OFF (zapnuto/vypnuto).

- Při volbě nastavení ON (zapnuto) uslyšíte zvukový signál.
- Po spuštění záznamu stiskem tlačítka START/STOP bude funkce BEEP SOUND automaticky vypnuta (OFF), takže zvukový signál již dále neuslyšíte.

5. Nabídku opustíte tlačítkem MENU.

Advanced Recording

Pokročilé metody záznamu

● SHUTTER SOUND (VP-D323i/D325i/D327i only)

- ❖ You can hear SHUTTER SOUND only when the PHOTO function is working.
- ❖ Determine whether or not you wish to hear a SHUTTER SOUND when using the DSC feature.

1. Set the mode switch to MEMORY CARD.
2. Set the power switch to CAMERA mode .
3. Press the MENU button.
 - The menu list will appear.
4. Move the MENU SELECTOR to highlight INITIAL and push the MENU SELECTOR.
5. Use the MENU SELECTOR to select SHUTTER SOUND from the submenu.
6. Push MENU SELECTOR to switch between ON and OFF.
7. To exit, press the MENU button.

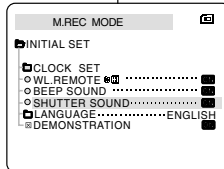
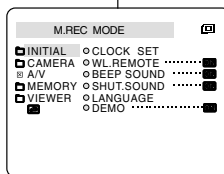
● SHUTTER SOUND (zvuk závěrky)
(pouze model VP-D323i/D325i/D327i)

- ❖ Zvuk závěrky uslyšíte pouze při použití funkce PHOTO.
- ❖ Rozhodněte se, zda si v době kdy kameru využíváte jako digitální fotoaparát, přejete či nepřejete slyšet zvuk závěrky.

1. Přepínač režimu nastavte do polohy Memory Card.
2. Vypínač nastavte do polohy CAMERA.
3. Stiskněte tlačítko MENU.
 - Zobrazí se seznam položek nabídky.
4. Ovladačem MENU SELECTOR zvýrazněte položku INITIAL a ovladač stiskněte.
5. Pomocí ovladače MENU SELECTOR zvolte z vedlejší nabídky položku SHUTTER SOUND.
6. Stiskem ovladače zvolte nastavení mezi ON nebo OFF.
7. Nabídku opusťte tlačítkem MENU.

Advanced Recording

● DEMONSTRATION

- ❖ Demonstration automatically shows you the major functions that are included with your camcorder so that you may use them more easily.
 - ❖ The DEMONSTRATION function may only be used in the CAMERA mode without a tape inserted in the camcorder.
 - ❖ The demonstration operates repeatedly until the DEMONSTRATION mode switched OFF.
1. Set the camcorder to CAMERA mode.
 2. Press the MENU button.
 - The menu list will appear.
 3. Move the MENU SELECTOR to highlight INITIAL and push the MENU SELECTOR.
 4. Select DEMONSTRATION from the submenu and push the MENU SELECTOR.
 5. To activate the DEMONSTRATION, set DEMONSTRATION ON.
 - Press the menu button to quit the menu.
 - The demonstration will begin.
 6. To end the DEMONSTRATION, set the DEMONSTRATION to OFF.

Notes

- The DEMONSTRATION function only works without a TAPE installed.
- The DEMONSTRATION mode is automatically activated when the camcorder is left idle for more than 10 minutes after switching to the CAMERA mode (no tape is inserted in the camcorder).
- If you press other buttons (FADE, BLC, PHOTO, EASY) during the DEMONSTRATION mode, the DEMONSTRATION stops temporarily and resumes 10 minutes later if you do not operate any other functions.
- While setting the NIGHT CAPTURE to ON, the DEMONSTRATION function does not work.

Pokročilé metody záznamu

● DEMONSTRATION (Ukázka)

- ❖ Ukázka vám automaticky předvede hlavní funkce vaší kamery, takže je budete moci mnohem snadněji využívat.
- ❖ Funkce DEMONSTRATION může být využita pouze v režimu CAMERA, v době kdy ve videokamere není založena kazeta.
- ❖ Při spuštění funkce DEMONSTRATION je ukázka uváděna stále dokola, dokud nebude DEMO režim vyřazen.

1. Videokameru přepněte do režimu CAMERA.
2. Stiskněte tlačítko MENU.
 - Zobrazí se seznam položek nabídky.
3. Ovladačem MENU SELECTOR zvýrazněte položku INITIAL.
4. Z vedlejší nabídky zvolte položku DEMONSTRATION a ovladač stiskněte.
5. Režim DEMONSTRATION aktivuje nastavením DEMONSTRATION = ON.
 - Nabídku opustíte tlačítkem MENU.
 - Bude zahájena ukázka.
6. Chcete-li ukázku ukončit, přepněte DEMONSTRATION = OFF.

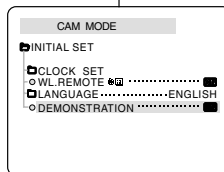
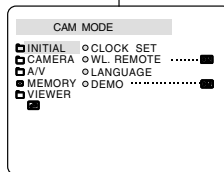

Poznámky

- Režim DEMONSTRATION je aktivní pouze pokud do videokamery není vložena kazeta.
- Režim DEMONSTRATION je aktivován automaticky, pokud je videokamera ponechána (po přepnutí do režimu CAMERA) v nečinnosti po dobu delší než 10 minut (bez kazety).
- Jestliže během režimu DEMONSTRATION stisknete další tlačítka (FADE, BLC, PHOTO, EASY), ukázka se dočasně přeruší a pokud ponecháte videokameru v nečinnosti, bude pokračovat po 10 minutách.
- Při aktivaci NIGHT CAPTURE = ON není funkce DEMONSTRATION k dispozici.

Advanced Recording

● PROGRAM AE

- ❖ The PROGRAM AE function works in CAMERA mode only.
- ❖ The PROGRAM AE mode allows you to adjust shutter speeds and apertures to suit different recording conditions.
- ❖ They give you creative control over the depth of field.

■ AUTO mode

- Auto balance between the subject and the background.
- To be used in normal conditions.
- The shutter speed automatically varies from 1/50 to 1/250 per second, depending on the scene.

■ SPORTS mode (🏃)

- For recording people or objects moving quickly.

■ PORTRAIT mode (👤)

- For focusing on the background of the subject, when the background is out of focus.
- The PORTRAIT mode is most effective when used outdoors.
- The shutter speed automatically varies from 1/50 to 1/1000 per second.

■ SPOTLIGHT mode (🎤)

- For recording correctly when there is only light on the subject and not the rest of the picture.

■ SAND/SNOW mode (🌨)

- For recording when people or objects are darker than the background because of reflected light from sand or snow.

■ HIGH S. SPEED(High Shutter Speed) mode (🏏)

- For recording fast-moving subjects such as players in golf or tennis games.

Pokročilé metody záznamu

● PROGRAM AE

- ❖ Funkce PROGRAM AE je k dispozici pouze v režimu CAMERA.
- ❖ Funkce PROGRAM AE umožňuje nastavení rychlosti závěrky a clony při různých záznamových podmínkách.
- ❖ Tato funkce umožní tvořivé ovládní hloubky ostrosti.

■ Režim AUTO

- Automatické vyvážení objektu a pozadí.
- Používá se za normálních podmínek.
- Rychlost závěrky se automaticky mění mezi 1/50 a 1/250 sek, v závislosti na scéně.

■ Režim SPORTS (🏃)

- Slouží k záznamu osob nebo rychle se pohybujících objektů.

■ Režim PORTRAIT (Portrét) (👤)

- Slouží k zaostření na pozadí objektu, které je mimo hloubku ostrosti.
- Nejúčinnější použití režimu PORTRAIT je v exteriérech.
- Rychlost závěrky se automaticky mění mezi 1/50 a 1/1000 sekundy.

■ Režim SPOTLIGHT (Bodové osvětlení) (🎤)

- Je určen k záznamu za situace, kdy je osvětlen pouze snímaný objekt a zbytek scény nikoli.

■ Režim SAND/SNOW (Písek/sníh) (🌨)

- Pro záznam v situacích, kdy jsou osoby nebo objekty tmavší než pozadí z důvodu světla odraženého od písku nebo sněhu (světlo dopadající proti kameře).

■ Režim HIGH S.SPEED (rychlá závěrka) (🏏)

- Je určen pro záznam rychle se pohybujících objektů (např. hráčů golfo nebo tenisu).

Advanced Recording

Setting the PROGRAM AE

- Press the MENU button.
 - The menu list will appear.
- Move the MENU SELECTOR to highlight CAMERA and push the MENU SELECTOR.
- Select PROGRAM AE from the submenu.
- Push the MENU SELECTOR to enter the submenu.
- Using the MENU SELECTOR, select the PROGRAM AE mode.
 - Push the MENU SELECTOR to confirm the PROGRAM AE mode.
- To exit, press the MENU button.

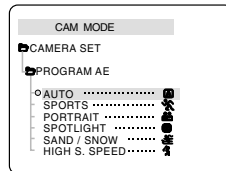
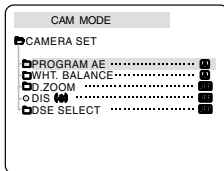
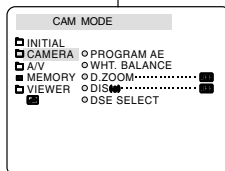

Pokročilé metody záznamu

Nastavení funkce PROGRAM AE

- Stiskněte tlačítko MENU.
 - Zobrazí se seznam položek nabídky.
- Ovladačem MENU SELECTOR zvýrazněte položku CAMERA a ovladač stiskněte.
- Z vedlejší nabídky zvolte položku PROGRAM AE.
- Stiskem ovladače vstupte do vedlejší nabídky.
- Pomocí ovladače MENU SELECTOR zvolte režim PROGRAM AE.
 - Volbu režimu potvrďte stiskem ovladače.
- Nabídku opusťte tlačítkem MENU.

Notes

- While setting the NIGHT CAPTURE to ON, the PROGRAM AE function does not work.
- The PROGRAM AE function will not operate in EASY mode.

Poznámky

- Při aktivaci NIGHT CAPTURE = ON není funkce PROGRAM AE k dispozici.
- Funkce PROGRAM AE není k dispozici v režimu EASY.

Advanced Recording

● WHT. BALANCE (WHITE BALANCE)

- ✦ The WHITE BALANCE function works in CAMERA or M.REC mode only.
- ✦ The WHITE BALANCE is a recording function that preserves the unique image colour of the object in any recording condition.
- ✦ You may select the appropriate WHITE BALANCE mode to obtain good quality colour of the image.
 - AUTO (A): This mode is generally used to control the WHITE BALANCE automatically.
 - HOLD (H): This fixes the current WHITE BALANCE value.
 - INDOOR (I): This controls the WHITE BALANCE according to the indoor ambience.
 - Under halogen or studio/video lighting
 - Subject is of one dominant colour
 - Close ups
 - OUTDOOR (O): This controls the WHITE BALANCE according to the outdoor ambience.
 - In daylight, especially for close up and where the subject is of one dominant colour.

1. Set the camcorder to CAMERA mode.
2. Press the MENU button.
 - The menu list will appear.
3. Move the MENU SELECTOR to highlight CAMERA and press the MENU SELECTOR.
4. Select WHT.BALANCE from the sub-menu.
5. Push the MENU SELECTOR to enter the sub-menu.
6. Using the MENU SELECTOR, select the WHITE BALANCE mode.
 - Push the MENU SELECTOR to confirm the WHITE BALANCE mode.
7. To exit, press the MENU button.

Notes

- When NIGHT CAPTURE is set to ON, the WHT.BALANCE function does not work.
- The WHT.BALANCE function will not operate in EASY mode.
- Turn the digital zoom off (if necessary) to set a more accurate white balance.
- Reset the white balance if lighting conditions change.
- During normal outdoor recording, setting to AUTO may provide better results.

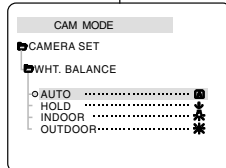
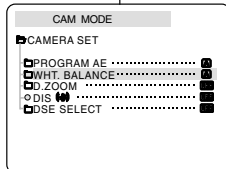
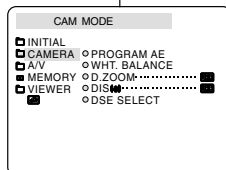

Pokročilé metody záznamu

● WHT.BALANCE (Vyvážení bílé)

- ✦ Funkce WHITE BALANCE je k dispozici pouze v režimech CAMERA nebo M.REC.
- ✦ Funkce WHITE BALANCE je záznamovou funkcí, při které jsou barvy objektu zachovány při jakýchkoliv podmínkách záznamu.
- ✦ Odpovídající režim WHITE BALANCE zvolte tak, abyste pořídili záběry s dobrým podáním barev.
 - AUTO (A): Tento režim je zpravidla používán k automatickému vyvážení bílé.
 - HOLD (H): V tomto režimu bude zachováno aktuální vyvážení bílé.
 - INDOOR (I) (interiér): V tomto režimu je vyvážení bílé nastaveno podle podmínek při záznamu v místnostech:
 - Při nasvícení halogenovými či studiovými reflektory.
 - Objekt má jeden dominantní barevný odstín.
 - Při záběrech zblízka.
 - OUTDOOR (O) (Exteriér): V tomto režimu je vyvážení bílé nastaveno podle podmínek při záznamu ve venkovním prostředí.
 - Pro natáčení za denního světla, zejména při záběrech zblízka a při záznamu objektů s jedním dominantním barevným odstínem.

1. Kameru přepněte do režimu CAMERA.
2. Stisknete tlačítko MENU.
 - Zobrazí se seznam položek nabídky.
3. Ovladačem MENU SELECTOR zvýrazníte položku CAMERA a ovladač stiskněte.
4. Z vedlejší nabídky zvolte položku WHT.BALANCE.
5. Stiskem ovladače MENU SELECTOR vstupte do další vedlejší nabídky.
6. Pomocí ovladače MENU SELECTOR zvolte režim WHITE BALANCE.
 - Volbu potvrďte stiskem ovladače.
7. Nabídku opusťte tlačítkem MENU.

Poznámky

- Funkce WHT. BALANCE není k dispozici při aktivaci NIGHT CAPTURE = ON.
- Funkce WHT. BALANCE není k dispozici v režimu EASY.
- Chcete-li nastavit vyvážení bílé přesněji, vypněte digitální transfokaci (pokud je to možné).
- Pokud se světelné podmínky se poté změnilly, proveďte nastavení znovu.
- Za normálních podmínek v exteriérech získáte nejlepší výsledky pravděpodobně při automatickém nastavení

Advanced Recording

Zooming In and Out

- Zooming is a recording technique that lets you change the size of the subject in a scene.
For more professional looking recordings, do not use the zoom function too often.
- You can zoom using variable zoom speeds.
- Use these features for different shots.
Please note that over-use of the zoom feature can lead to unprofessional looking results and a reduction of battery usage time.

- Move the zoom lever slightly for a gradual zoom, move it further for a high-speed zoom. Your zooming is monitored on the OSD.
- T(Telephoto) side: Subject appears closer.
- W(Wide angle) side: Subject appears farther away.
 - You can record a subject that is about 10mm (about 0.5 inch) away from the lens surface in the WIDE position.

Tele MACRO

- Tele Macro Function works in both CAMERA and M.REC mode.
 - Effective focal distance in MACRO mode is 50 cm (19.7 inches) ~ 100 cm (39.4 inches).
 - MACRO Icon () will be displayed.
- Press the MACRO button.
 - If you want to cancel the Tele Macro function, press the MACRO button again.

Notes

- When recording in MACRO Mode, the FOCUS speed may be slow.
- When you operate the ZOOM function in the TELE MACRO mode, then the recording subject may be out of focus.
- Use a tripod to prevent hand shake in the MACRO mode.
- Avoid shadows when recording in the MACRO mode.
- As the distance to the subject decreases, focusing area narrows.
- When you can not get proper focus, use the Zoom Lever.

Pokročilé metody záznamu

Transfokace k objektu a od objektu

- Transfokace (změna ohniskové délky objektivu) je způsob záznamu, který vám umožňuje měnit velikost objektu v obrazovém poli. Chcete-li, aby vaše záběry vypadaly profesionálně, nepoužívejte transfokaci příliš často.
- Transfokaci lze provádět různou rychlostí.
- Funkci použijte pro různé záběry. Nezapomeňte prosím, že příliš časté používání transfokace může vést k neprofesionálním výsledkům a ke zkrácení provozní doby kamery při napájení z akumulátorové baterie.
 - Při pomalém pohybu páčky transfokátoru bude změna ohniska bude pozvolnější, při větší vychylovce do krajní polohy bude změna ohniska rychlejší. Úroveň transfokace se zobrazuje mezi údaji OSD.
 - Strana T (Teleobjektiv): Předměty se jeví blíže ke kameře.
 - Strana W (Širokoúhlný objektiv): Předměty se jeví dále od kamery.
 - V poloze WIDE můžete snímat předměty ze vzdálenosti přibližně 10 mm od objektivu.

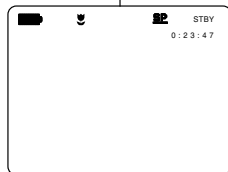
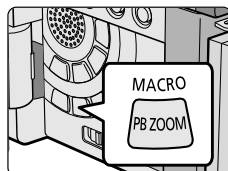
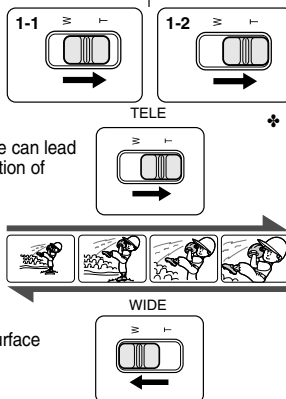

Tele MACRO

- Funkce Tele Macro je k dispozici v režimech CAMERA a M. REC.
 - Efektivní ohnisková vzdálenost v režimu MACRO je 50 ~ 100 cm.
- Stisknete tlačítko MACRO.
 - Zobrazí se ikona MACRO ().
 - Pokud chcete funkci Tele Macro přerušit, stisknete znovu tlačítko MACRO.

Poznámky

- Při záznamu v režimu MACRO může být rychlost ostření snižena.
- Při transfokaci v režimu TELE MACRO může být snímán záběr rozostřen.
- Při záznamu v režimu TELE MACRO používejte stativ, aby nedocházelo ke chvění záběru.
- Při záznamu v režimu TELE MACRO se vyhněte stínům.
- Se snižující se vzdáleností objektu se zužuje rozsah ostření.

- Pokud nelze dosáhnout lepšího zaostření, použijte páčku transfokátoru.

Advanced Recording

Zooming In and Out with DIGITAL ZOOM

- ❖ Digital Zoom works in CAMERA mode only.

Digital Zoom

- ❖ Zooming more than 10x is achieved digitally.
- ❖ The picture quality may deteriorate depending on how much you zoom in on the subject.
- ❖ We recommend that you use the DIS feature with DIGITAL ZOOM for picture stability. (see page 49)

1. Set the camcorder to CAMERA mode.
2. Press the MENU button.
 - The menu list will appear.
3. Move the MENU SELECTOR to CAMERA and push the MENU SELECTOR.
4. Select D.ZOOM from the submenu.
5. Push the MENU SELECTOR to setup the 100x, 200x, 400x, 900x digital zoom function or to turn the feature OFF.
6. To exit, press the MENU button.

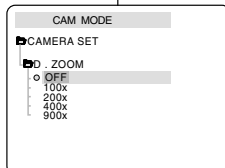
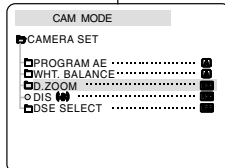
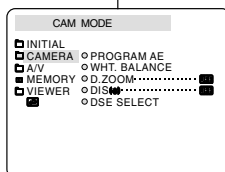

Pokročilé metody záznamu

Transfokace k objektu a od objektu pomocí funkce DIGITAL ZOOM

- ❖ Funkce Digital Zoom je k dispozici pouze v režimu CAMERA.

Digital Zoom (Digitální transfokace)

- ❖ Transfokace s 10-násobným a vyšším přiblížením se provádí digitálně.
- ❖ Při vyšší úrovni transfokace se může jakost obrazu zhoršovat.
- ❖ Ke zlepšení stability obrazu Vám doporučujeme používat současně s funkcí DIGITAL ZOOM také funkci DIS (Digitální stabilizátor obrazu) (viz str. 49).

1. Kameru přepněte do režimu CAMERA.
2. Stiskněte tlačítko MENU.
 - Zobrazí se seznam položek nabídky.
3. Ovladačem MENU SELECTOR zvýrazněte položku CAMERA a ovladač stiskněte.
4. Z vedlejší nabídky zvolte položku D.ZOOM.
5. Stiskem ovladače MENU SELECTOR zvolte úroveň digitální transfokace 100x, 200x, 400x nebo 900x nebo ji vypněte (OFF).
6. Nabídku opustíte tlačítkem MENU.

Advanced Recording

● DIS (Digital Image Stabilizer)

- ❖ The DIS function works in CAMERA mode only.
- ❖ DIS (Digital Image Stabilizer) is a function that compensates for any shaking or hand movement while holding the camcorder (within reasonable limits).
- ❖ It provides more stable pictures when:
 - Recording with the zoom
 - Recording a small object close-up
 - Recording and walking at the same time
 - Recording through the window of a vehicle

1. Set the camcorder to CAMERA mode.
2. Press the MENU button.
 - The menu list will appear.
3. Move the MENU SELECTOR highlight to CAMERA and push the MENU SELECTOR.
 - The sub menu list will appear.
4. Move the MENU SELECTOR to activate the DIS function, push the MENU SELECTOR.
 - The DIS menu is changed to ON.
 - If you do not want to use the DIS function, set the DIS menu to OFF.
5. To exit, press the MENU button.

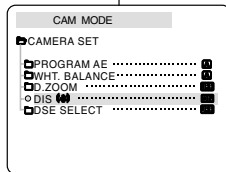
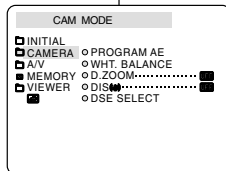

Pokročilé metody záznamu

● DIS (Digitální stabilizátor obrazu)

- ❖ Funkce DIS je k dispozici pouze v režimu CAMERA.
- ❖ Digitální stabilizátor (DIS) kompenzuje otřesy kamery při záznamu z ruky (v rámci přijatelných mezí).
- ❖ Tato funkce poskytuje stabilnější obraz při:
 - Natáčení s transfokátorem
 - Natáčení malých objektů z těsné blízkosti
 - Natáčení během chůze
 - Natáčení skrz okno vozidla

1. Videokameru přepněte do režimu CAMERA.
2. Stiskněte tlačítko MENU.
 - Zobrazí se seznam položek nabídky.
3. Ovladačem MENU SELECTOR zvýrazněte položku CAMERA a ovladač stiskněte.
 - Zobrazí se seznam položek vedlejší nabídky.
4. Ovladačem MENU SELECTOR aktivujte funkci DIS a ovladač stiskněte.
 - Nabídka DIS se změní na ON (zapnuto).
 - Jestliže nechcete funkci DIS používat, vypněte ji (OFF).
5. Nabídku opustíte tlačítkem MENU.

Notes

- It is recommended that you deactivate the DIS function when using a tripod.
- If you use the DIS function, the picture quality may deteriorate.

Poznámky

- Při natáčení se stativem doporučujeme funkci DIS vypnout.
- Při použití funkce DIS může dojít ke snížení kvality obrazu.

Advanced Recording

● DSE(Digital Special Effects) SELECT

- ❖ The DSE function works in CAMERA mode only.
- ❖ The digital effects enable you to give a creative look to your recording by adding various special effects.
- ❖ Select the appropriate digital effect for the type of picture that you wish to record and the effect you wish to create.
- ❖ There are 9 DSE modes.

a. ART mode

This mode gives the images a coarse effect.



b. MOSAIC mode

This mode gives the images a mosaic effect.



c. SEPIA mode

This mode gives the images a reddish-brown pigment.

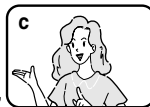

d. NEGA mode

This mode reverses the colours of the images, creating a negative image.



e. MIRROR mode

This mode cuts the picture in half, using a mirror effect.

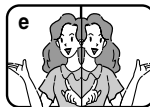

f. BLK & WHT mode

This mode changes the images to black and white.



g. EMBOSS mode

This mode creates a 3D effect (embossing).



h. CINEMA mode

This mode covers the upper/lower portions of the screen to give a cinematic effect.



i. MAKE - UP mode

This mode allows the images to be selected in red, green, blue or yellow.



Pokročilé metody záznamu

● DSE SELECT (Volba speciálních digitálních efektů)

- ❖ Digitální efekty (DSE) jsou k dispozici pouze v režimu CAMERA.
- ❖ Záběry obohacené různými speciálními efekty získají atraktivní vzhled.
- ❖ Pro zamýšlený záběr určitého charakteru zvolte vhodný digitální efekt.
- ❖ K dispozici je 9 DSE režimů.

a. Režim ART

Tento režim dává vyniknout hrubým obrysům záběrů.

b. Režim MOSAIC

Tento režim dává záběrům efekt mozaiky.

c. Režim SEPIA

Tento režim zbarvuje záběry do červenohněda.

d. Režim NEGA

Tento režim převrací barvy podobně jako na fotografickém negativu.

e. Režim MIRROR

V tomto režimu jsou obrázky rozpůleny s použitím zrcadlového efektu.

f. Režim BLK&WHT

Černobílý záznam.

g. Režim EMBOSS

Tento režim vytváří trojrozměrný efekt (3D).

h. Režim CINEMA

Při tomto režimu bude horní a spodní část obrazovky zakryta, čímž se vytváří širokoúhlý kinematografický efekt.

i. Režim MAKE-UP

V tomto režimu lze zvolit červenou, zelenou, modrou nebo žlutou barvu záběru.

Advanced Recording

Selecting an effect

1. Set the camcorder to CAMERA mode.
2. Press the MENU button.
 - The menu list will appear.
3. Move the MENU SELECTOR to highlight CAMERA and push the MENU SELECTOR.
4. Select DSE SELECT from the submenu.
5. Push the MENU SELECTOR to enter the submenu.
6. Using MENU SELECTOR, select the DSE mode.
 - Push the MENU SELECTOR to confirm the DSE mode.
7. To exit, press the MENU button.

Notes

- While setting the NIGHT CAPTURE to ON, the DSE function does not work.
- The DSE function will not operate in EASY mode.

Pokročilé metody záznamu

Volba efektu

1. Videokameru přepněte do režimu CAMERA.
2. Stiskněte tlačítko MENU.
 - Zobrazí se seznam položek nabídky.
3. Ovladačem MENU SELECTOR zvýrazněte položku CAMERA a ovladač stiskněte.
4. Z vedlejší nabídky zvolte položku DSE SELECT.
5. Stiskem ovladače vstupte do vedlejší nabídky.
6. Pomocí ovladače MENU SELECTOR zvolte režim DSE.
 - Stiskem ovladače potvrďte režim DSE.
7. Nabídku opustíte tlačítkem MENU.

Poznámky

- Při aktivaci funkce NIGHT CAPTURE = ON nejsou funkce DSE dostupné.
- Funkce DSE nejsou dostupné v režimu EASY.

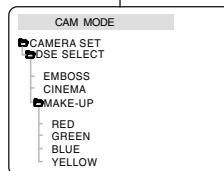
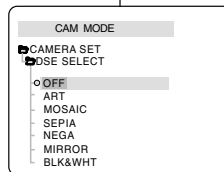
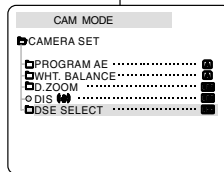
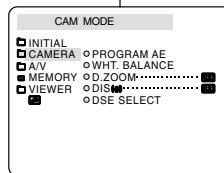

Advanced Recording

● REC MODE

- ❖ The REC MODE function works in both CAMERA and PLAYER (VP-D323i/D325i/D327i only) modes.
 - ❖ This camcorder records and plays back in SP (standard play) mode and in LP (long play) mode.
 - SP (standard play): This mode permits 60 minutes of recording time with a DVM60 tape.
 - LP (long play): This mode permits 90 minutes of recording time with a DVM60 tape.
1. Set the camcorder to CAMERA or PLAYER (VP-D323i/D325i/D327i only) mode.
 2. Press the MENU button.
 - The menu list will appear.
 3. Move the MENU SELECTOR to highlight A/V and push the MENU SELECTOR.
 4. Select REC MODE from the submenu and push the MENU SELECTOR.
 - The REC MODE toggles between SP and LP with each press.
 5. To exit, press the MENU button.

Notes

- We recommend that you use this camcorder to play back any tape recorded on this camcorder. Playing back a tape recorded in another equipments may produce mosaic shaped distortion.
- When you record a tape in SP and LP modes, or LP mode only, the playback picture may be distorted or the time code may not be written properly between scenes.
- Record using SP mode for best picture and sound quality.

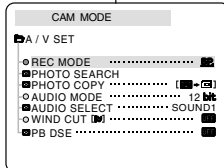
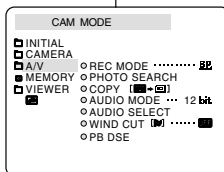

Pokročilé metody záznamu

● REC MODE (Rychlost záznamu)

- ❖ Funkce REC MODE je dostupná v režimu CAMERA i PLAYER (pouze model VP-D323i/D325i/D327i).
- ❖ Tato videokamera zaznamenává i přehrává v režimu SP (standardní rychlost) i LP (dlouhohrající režim).
 - SP (standardní přehrávání): přehrávání kazety typu DVM60 trvá v tomto režimu 60 minut.
 - LP (dlouhohrající přehrávání): přehrávání kazety typu DVM60 trvá v tomto režimu 90 minut.

1. Videokameru přepněte do režimu CAMERA nebo PLAYER (pouze model VP-D323i/D325i/D327i).
2. Stiskněte tlačítko MENU.
 - Zobrazí se seznam položek nabídky.
3. Ovladačem MENU SELECTOR vyrazněte položku A/V a ovladač stiskněte.
4. Z vedlejší nabídky zvolte položku REC MODE a ovladač stiskněte.
 - S každým stiskem se rychlost záznamu REC MODE přepíná mezi SP a LP.
5. Nabídku opusťte tlačítkem MENU.

Poznámky

- Tuto videokameru doporučujeme používat k přehrávání kazet, které byly nahrány přímo na ní. Při přehrávání kazet nahranych na jiném zařízení může dojít ke vzniku mozaikových rastrů (zkreslení)
- Používáte-li při záznamu na jedinou kazetu režim SP i LP nebo pouze režim LP, obraz může být při přehrávání zkreslen nebo nemusí být mezi jednotlivými scénami správně zaznamenán časový kód.
- Nejlepší kvalitu obrazu i zvuku získáte v režimu SP.

Advanced Recording

● AUDIO MODE

- ❖ The AUDIO MODE function works in CAMERA and PLAYER (VP-D323i/D325i/D327i only) modes.
 - ❖ This camcorder records sound in two ways. (12bit, 16bit)
 - 12bit : You can record two 12bit stereo sound tracks.

The original stereo sound can be recorded onto the MAIN (SOUND1) track.

Additional stereo sound can be dubbed onto the SUB (SOUND2) track.
 - 16bit : You can record one high quality stereo sound using the 16bit recording mode.

Audio dubbing is not possible when using this mode.
1. Set the camcorder to CAMERA or PLAYER (VP-D323i/D325i/D327i only) mode.
 2. Press the MENU button.
 - The menu list will appear.
 3. Move the MENU SELECTOR to highlight A/V and push the MENU SELECTOR.
 4. Select the AUDIO MODE from the menu and push the MENU SELECTOR.
 - The AUDIO MODE toggles between 12bit-16bit with each push.
 5. To exit, press the MENU button.

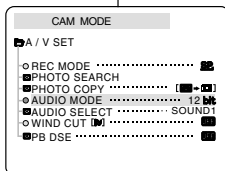
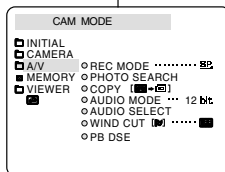

Pokročilé metody záznamu

● AUDIO MODE (Režim zvukového záznamu)

- ❖ Funkce AUDIO MODE je k dispozici v režimech CAMERA a PLAYER (pouze model VP-D323i/D325i/D327i).
- ❖ Tato videokamera zaznamenává zvuk ve dvou rozlišeních (12 bitů, 16 bitů).
 - 12-bitový záznam : možnost záznamu dvou stereofonních zvukových stop s rozlišením 12 bitů. Původní zvukový doprovod může být zaznamenán na hlavní zvukové stopě MAIN (SOUND 1). Další zvukový doprovod může být zaznamenán na vedlejší zvukové stopě SUB (SOUND 2).
 - 16-bitový záznam : možnost vysoce kvalitního záznamu jedné stereofonní zvukové stopy s rozlišením 16 bitů. V tomto režimu nelze použít audio dabling.

1. Videokameru přepněte do režimu CAMERA nebo PLAYER (pouze model VP-D323i/D325i/D327i).
2. Stiskněte tlačítko MENU.
 - Zobrazí se seznam položek nabídky.
3. Ovladačem MENU SELECTOR zvýrazněte položku A/V a ovladač stiskněte.
4. Z nabídky zvolte položku AUDIO MODE a ovladač stiskněte.
 - Položka AUDIO MODE se každým stiskem přepíná mezi rozlišením 12 a 16 bitů.
5. Nabídku opustíte tlačítkem MENU.

Advanced Recording

● WIND CUT

- ❖ The WIND CUT function works in CAMERA and PLAYER (Audio dubbing) modes.
- ❖ The WIND CUT function minimizes wind noise or other noise while recording.
 - When the wind cut is on, some low sounds are eliminated along with the sound of the wind.

1. Set the camcorder to CAMERA mode.
2. Press the MENU button.
 - The menu list will appear.
3. Move the MENU SELECTOR to highlight A/V and push the MENU SELECTOR.
4. Select WIND CUT from submenu.
5. This feature toggles ON/OFF each time you push the MENU SELECTOR.
 - **[W]** is shown in the display when you turn the WIND CUT on.
6. To exit, press the MENU button.

Notes

- Make sure WIND CUT is set to off when you want the microphone to be as sensitive as possible.
- Use the WIND CUT when recording in windy places such as the beach or near buildings.

Pokročilé metody záznamu

● WIND CUT (Potlačení hluku způsobeného větrem)

- ❖ Funkce WIND CUT je k dispozici v režimech CAMERA a PLAYER (dabování zvukového doprovodu).
- ❖ Funkce WIND CUT minimalizuje při záznamu hluk způsobený větrem nebo další typy hluků.
 - Při zapnuté funkci WIND CUT jsou současně s hlukem větru odfiltrovány i některé hluboké tóny.

1. Videokameru přepněte do režimu CAMERA.
2. Stiskněte tlačítko MENU.
 - Zobrazí se seznam položek nabídky.
3. Ovladačem MENU SELECTOR zvýrazněte položku A/V a ovladač stiskněte.
4. Z vedlejší nabídky zvolte položku WIND CUT.
5. Tato funkce se každým stiskem ovladače střídavě zapíná/vypíná (ON/OFF).
 - Při aktivaci funkce WIND CUT se na monitoru zobrazí symbol **[W]**.
6. Nabídku opustíte tlačítkem MENU.

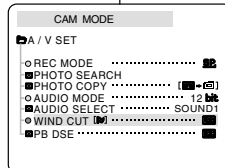
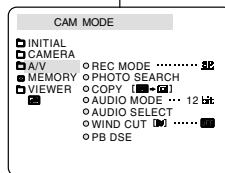

Poznámky

- Pokud chcete využít citlivost mikrofonu na maximum, funkci WIND CUT vyřaďte.
- Funkci WIND CUT použijte při záznamu v prostředí s vyšším prouděním větru (např. na pláži či poblíž budov).

Advanced Recording

● DATE/TIME

- ❖ The DATE/TIME function works in CAMERA, PLAYER, M.REC and M.PLAY modes.
 - ❖ The date and time are automatically recorded on a special data area of the tape.
1. Press the MENU button.
 - The menu list will appear.
 2. Move the MENU SELECTOR to highlight VIEWER and push the MENU SELECTOR.
 3. Move the MENU SELECTOR to highlight DATE/TIME.
 4. Push the MENU SELECTOR to select the sub-menu.
 5. Using the MENU SELECTOR, select the DATE/TIME mode.
 - You can choose to display - OFF, DATE, TIME, DATE/TIME
 - OFF
 - DATE only
 - TIME only
 - DATE & TIME
 - To return to the previous menu, highlight the DATE/TIME in the middle of OSD and push the MENU SELECTOR.
 6. To exit, press the MENU button.

Notes

- The DATE/TIME is not affected by the OSD ON/OFF (DISPLAY) button.
- The DATE/TIME will read "- -" in the following conditions.
 - During playback of a blank section of a tape.
 - If the tape was recorded before setting the DATE/TIME in the Camera's memory.
 - When the lithium battery becomes weak or dead.
- Before you use the DATE/TIME function, you must set the Clock. See CLOCK SET on page 39.

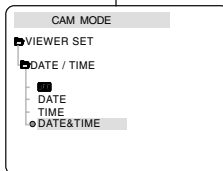
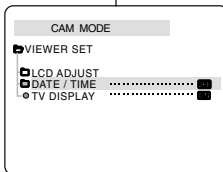
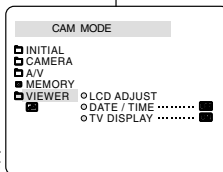

Pokročilé metody záznamu

● DATE/TIME (Datum/Čas)

- ❖ Funkce DATE/TIME je k dispozici v režimech CAMERA, PLAYER, M.REC a M.PLAY.
- ❖ Datum a čas se automaticky zaznamenávají do zvláštní datové stopy kazety.

1. Stiskněte tlačítko MENU.
 - Zobrazí se seznam položek nabídky.
2. Ovladačem MENU SELECTOR zvýrazníte položku VIEWER (hledáček) a ovladač stisknete.
3. Ovladačem MENU SELECTOR zvýrazníte položku DATE/TIME.
4. Stiskem ovladače vstupte do vedlejší nabídky.
5. Pomocí ovladače MENU SELECTOR zvolte režim DATE/TIME.
 - Můžete zvolit položky OFF, DATE, TIME, DATE/TIME.
 - OFF (zobrazování časových údajů je vypnuto)
 - DATE (zobrazen pouze datum)
 - TIME (zobrazen pouze čas)
 - DATE & TIME (zobrazen datum i čas)
 - Do předchozí nabídky se vrátíte zvýrazněním položky DATE/TIME uprostřed a stiskem ovladače MENU SELECTOR.
6. Nabídku opustíte tlačítkem MENU.

Poznámky

- Funkce DATE/TIME není ovlivněna tlačítkem OSD ON/OFF (DISPLAY).
- Během následujících podmínek bude místo data/času zobrazeno "---".
 - Během přehrávání čistých (nenahraných) úseků kazety.
 - Během přehrávání záznamu pořízeného před nastavením datumu/času do paměti kamery.
 - Při snížení kapacity nebo úplném vybití lithiové baterie.
- Podmínkou použití funkce DATE/TIME je nastavení hodin (viz odstavec CLOCK SET - nastavení hodin na straně 39).

Advanced Recording

● TV DISPLAY

- ❖ The TV DISPLAY function works in CAMERA, PLAYER, M.REC and M.PLAY modes.
- ❖ You can select the output path of the OSD (On Screen Display).
 - OFF: The OSD appears in the LCD screen and Viewfinder only.
 - ON: The OSD appears in the LCD screen, Viewfinder and TV.
 - Use the DISPLAY button located at the left side of the camcorder to turn the OSD ON/OFF displayed on the LCD/Viewfinder/TV.

1. Set the camcorder to CAMERA, PLAYER, M.REC and M.PLAY mode.
2. Press the MENU button.
 - The menu list will appear.
3. Move the MENU SELECTOR to highlight VIEWER and push the MENU SELECTOR.
4. Select TV DISPLAY and push the MENU SELECTOR.
 - The DISPLAY mode switches between ON/OFF with each push.
5. To exit, press the MENU button.

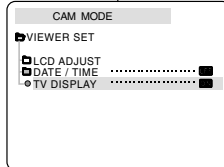
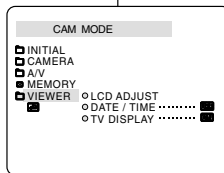

Pokročilé metody záznamu

● TV DISPLAY (Zobrazení údajů na obrazovce televizoru)

- ❖ Funkce TV DISPLAY je k dispozici v režimech CAMERA, PLAYER, M.REC a M.PLAY.
- ❖ Umožňuje aktivaci výstupního signálu OSD (zobrazení údajů na obrazovce).
 - OFF: (vypnuto) údaje OSD se zobrazí pouze na LCD monitoru, hledáčku.
 - ON: (zapnuto) údaje OSD se zobrazí na LCD monitoru, v hledáčku a na obrazovce připojeného televizoru).
 - Zobrazení údajů OSD na LCD monitoru/hledáčku/TV obrazovce zapnete/vypnete tlačítkem DISPLAY na levé straně videokamery.

1. Videokameru přepněte do režimu CAMERA, PLAYER, M. REC nebo M.PLAY.
2. Stiskněte tlačítko MENU.
 - Zobrazí se seznam položek nabídky.
3. Ovladačem MENU SELECTOR zvýrazněte položku VIEWER a ovladač stiskněte.
4. Ze seznamu zvolte režim TV DISPLAY a ovladač stiskněte.
 - Nastavení DISPLAY ON/OFF (zapnuto/vypnuto) se přepíná každým stiskem tlačítka.
5. Nabídku opusťte tlačítkem MENU.

Advanced Recording

Using Quick Menu(Navigation Menu)

- ❖ Quick menu is available only in CAMERA and M.REC mode.
- ❖ Quick menu is used to adjust camera functions by using the MENU SELECTOR.

This feature is useful for when you want to make simple adjustments without having to access the menus and submenus.

■ DATE/TIME (see page 55)

- Each time you select DATE/TIME and push the MENU SELECTOR, it will be displayed in the order of DATE - TIME - DATE/TIME - OFF.

■ WL.REMOTE (📶) (see page 40)

- Each time you select WL.REMOTE and push the MENU SELECTOR, the WL.REMOTE is switched to either enabled (📶) or disabled (OFF).

■ DIS (🔇) (see page 49)

- Each time you select DIS and push the MENU SELECTOR, the DIS icon is displayed or set to OFF.

■ DSE(Digital Special Effect) (see page 50)

- Each time you select DSE and push the MENU SELECTOR, the DSE preset values are applied or set to OFF. DSE values will not switch between On and Off if they have not been preset in the menu.

■ PROGRAM AE (see page 44)

- Each time you select PROGRAM AE and push the MENU SELECTOR, you can choose between the preset PROGRAM AE values and AUTO. You can't choose between Auto and the PROGRAM AE values if the values have not been preset in the regular menu.

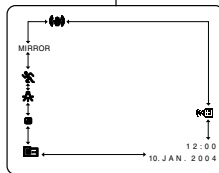

Pokročilé metody záznamu

Používání Quick Menu (Rychlá nabídka)

- ❖ Rychlá nabídka je k dispozici pouze v režimech CAMERA a M.REC.
- ❖ Rychlá nabídka slouží ke snadné změně nastavení funkcí kamery pomocí MENU SELECTOR. Tato funkce je užitečná pokud chcete upravit jednoduchá nastavení bez nutnosti vyvolávání hlavních a vedlejších nabídek.

■ DATE/TIME (viz str. 55)

- Při každé volbě položky DATE/TIME a stisku ovladače MENU SELECTOR budou jednotlivé položky zobrazeny v následujícím pořadí: DATE - TIME - DATE/TIME - OFF.

■ WL.REMOTE (📶) (viz str. 40)

- Při každé volbě položky WL.REMOTE a stisku ovladače MENU SELECTOR bude tato funkce střídavě aktivována (📶) nebo deaktivována (OFF).

■ DIS (🔇) (viz str. 49)

- Při každé volbě položky DIS a stisku ovladače MENU SELECTOR bude ikona DIS střídavě zobrazena nebo vyřazena (OFF).

■ DSE (Speciální digitální efekty) (viz str. 50)

- Při každé volbě položky DSE a stisku ovladače MENU SELECTOR budou nastavené digitální efekty střídavě aktivovány nebo deaktivovány. Pokud nejsou položky DSE v nabídce přítomny, nelze je aktivovat.

■ PROGRAM AE (viz str. 44)

- Při každé volbě položky PROGRAM AE a stisku ovladače MENU SELECTOR můžete volit mezi nastavením PROGRAM AE a AUTO. Pokud nejsou hodnoty v normální nabídce přítomny, nastavení PROGRAM AE a AUTO nelze přepínat.

Advanced Recording

- **WHT. BALANCE** (see page 46)
 - Each time you select WHT. BALANCE and push the MENU SELECTOR, you can choose between preset WHT.BALANCE values and AUTO. As in PROGRAM AE, you can't choose between Auto and WHT.BALANCE values if they have not been preset.
- **FOCUS (Auto Focus/Manual Focus)** (see page 62)
 - Each time you select FOCUS and push the MENU SELECTOR, the FOCUS is switched to either Manual Focus (MF) or Auto Focus (**A**).
- **SHUTTER SPEED & EXPOSURE**
 - You can set values for SHUTTER SPEED and EXPOSURE by selecting (**1/250**) icon and pushing the MENU SELECTOR. For more information, see the next page.

Setting the Quick menu

1. Set the camcorder to CAMERA mode.
2. Move the MENU SELECTOR to select a function you want and then push the MENU SELECTOR to change the values.

Notes

- Quick menu function will not operate in EASY mode.
- If you are using the M.FOCUS(MF) function, you cannot use the Quick menu. If you want to use the Quick menu function, release the M.FOCUS(MF) mode.

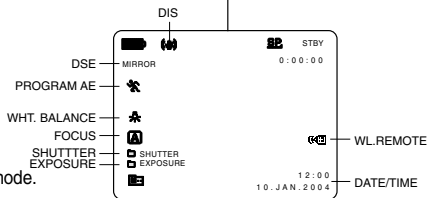
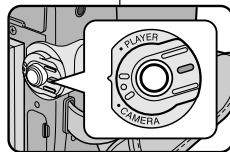

Pokročilé metody záznamu

- **WHT.BALANCE** (viz str. 46)
 - Při každé volbě položky WHT.BALANCE (vyvážení bílé) a stisku ovladače MENU SELECTOR se střídavě přepíná přednastavená hodnota a automatické nastavení AUTO. Pokud nejsou hodnoty přítomny, nelze je stejně jako u položky PROGRAM AE měnit.
- **FOCUS (Auto Focus / Manual Focus)** (automatické ostření / ruční) (viz str. 62)
 - Při každé volbě položky FOCUS a stisku ovladače MENU SELECTOR se funkce FOCUS se přepíná mezi Manual Focus (manuální zaostřování) (MF) a Auto Focus (automatické zaostřování) (**A**).
- **SHUTTER SPEED & EXPOSURE** (Rychlost závěrky a clona)
 - Rychlost závěrky a clonu můžete nastavit volbou ikony (**1/250**) a stiskem ovladače MENU SELECTOR. Podrobnější informace vyhledejte v následující kapitole.

Nastavení Rychlé nabídky (QUICK MENU)



1. Videokameru přepněte do režimu CAMERA.
2. Otáčením ovladače MENU SELECTOR zvolte požadovanou funkci a stiskem ovladače změňte hodnotu jejího nastavení.

Poznámky

- Funkce QUICK MENU není k dispozici v režimu EASY.
- Pokud používáte funkci M.FOCUS (ruční zaostřování - MF), rychlou nabídku QUICK MENU nelze použít. Pokud ji chcete použít, funkci M.FOCUS (MF) vypněte.

Advanced Recording

SHUTTER SPEED & EXPOSURE

- ❖ You can set SHUTTER SPEED only in CAMERA mode.
 - ❖ The EXPOSURE function works in both CAMERA and M.REC modes.
 - ❖ SHUTTER SPEED and EXPOSURE values can only be set in the Quick Menu.
 - ❖ SHUTTER SPEED and EXPOSURE are automatically switched and/or deactivated.
1. Set the power switch to CAMERA mode.
 2. Move the MENU SELECTOR until you see the () icon, and then push the MENU SELECTOR.
 - You see a screen on which you can select SHUTTER SPEED and EXPOSURE.
 - Move the MENU SELECTOR to select the item you want and then push the MENU SELECTOR.
 - SHUTTER SPEED can be set to 1/50, 1/120, 1/250, 1/500, 1/1000, 1/2000, 1/4000 or 1/10000.
 - EXPOSURE can be set between 00 and 29.
 3. To exit from the setting screen, select the icon () and push the MENU SELECTOR.

Recommended Shutter speeds when recording

- ❖ Outdoor sports such as golf or tennis : 1/2000 or 1/4000.
- ❖ Moving cars or trains or other rapidly moving vehicles such as roller coasters : 1/1000, 1/500 or 1/250
- ❖ Indoor sports such as basketball : 1/120

Notes

- If you want to use the selected shutter speed and exposure value, you should begin the recording with the shutter speed and the exposure adjustment screens displayed on the LCD.
- If you manually change the shutter speed and the exposure value when Auto-exposure option is selected, manual changes are applied first.
- The image may not seem as smooth when a high shutter speed is set.
- The camcorder returns to the auto shutter setting and auto exposure setting when you set the NIGHT CAPTURE to ON, or change to the EASY, SLOW SHUTTER modes.
- When recording with a SHUTTER SPEED of 1/1000 or higher, make sure the sun is not shining into the lens.

Pokročilé metody záznamu

SHUTTER SPEED & EXPOSURE (Rychlost závěrky a clona)

- ❖ Rychlost závěrky (SHUTTER SPEED) lze nastavit pouze v režimu CAMERA.
 - ❖ Funkce EXPOSURE je k dispozici v režimu CAMERA i M.REC.
 - ❖ Obě funkce lze nastavit pouze pomocí rychlé nabídky Quick menu.
 - ❖ Funkce SHUTTER SPEED & EXPOSURE se automaticky zapíná a vypíná.
1. Videokameru přepněte do režimu CAMERA.
 2. Otáčejte ovladačem MENU SELECTOR dokud se nezobrazí ikona () a poté ovladač stiskněte.
 - Uvidíte zobrazení, na kterém můžete zvolit položky SHUTTER SPEED a EXPOSURE.
 - Ovladačem MENU SELECTOR zvolte položku, kterou chcete nastavit a ovladač stiskněte.
 - Je možno nastavit následující rychlosti závěrky (SHUTTER SPEED): 1/50, 1/120, 1/250, 1/500, 1/1000, 1/2000, 1/4000 a 1/10000 sekundy.
 - Clonu (EXPOSURE) můžete nastavit v rozmezí 00 až 29.
 3. Chcete-li nabídku nastavení opustit, zvolte ikonu () a stiskněte ovladač MENU SELECTOR.

Doporučené hodnoty rychlosti závěrky při záznamu

- ❖ Venkovní sporty, např. golf nebo tenis : 1/2000 nebo 1/4000.
- ❖ Jedoucí automobily či vlaky nebo jiná rychle se pohybující vozidla (např. horská dráha): 1/1000, 1/500 nebo 1/250
- ❖ Halové sporty, např. košíková: 1/120

Poznámky

- Pokud si přejete použít zvolenou rychlost závěrky a clonu, měli byste záznam začít s hodnotami rychlosti závěrky a clony zobrazenými na LCD monitoru.
- Pokud změníte nastavení rychlosti závěrky a clony při zvoleném režimu automatického nastavení clony (Auto-exposure) ručně, budou takto provedené změny použity primárně.
- Při vyšší rychlosti závěrky nemusí být obraz zobrazen plynule.
- Při aktivaci funkce NIGHT CAPTURE = ON nebo přepnutí do režimu EASY, SLOW SHUTTER se videokamera vrátí k automatickému nastavení závěrky a expozice.
- Při záznamu s nastavením SHUTTER SPEED = 1/1000 nebo vyšším

Advanced Recording

SLOW SHUTTER (Low Shutter Speed)

- ❖ The SLOW SHUTTER function works in CAMERA mode only.
- ❖ The shutter speed can be controlled, allowing you to record slow moving objects.

1. Set the power switch to CAMERA mode.
2. Press the SLOW SHUTTER button.
3. Each time you press the SLOW SHUTTER button, SHUTTER SPEED is changed to S1/25, S1/13, S1/6, off.
4. To exit, press the SLOW SHUTTER button.

Notes

- When using "SLOW SHUTTER" the image takes on a slow motion like effect.
- The SLOW SHUTTER function will not operate in EASY mode.

Pokročilé metody záznamu

SLOW SHUTTER (Zpomalení závěrky)

- ❖ Funkce SLOW SHUTTER je k dispozici pouze v režimu CAMERA.
- ❖ Ovládním rychlosti závěrky lze pořídit záznam pomalu se pohybujících objektů.

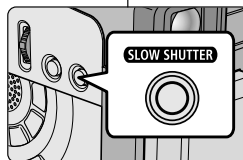

1. Videokameru přepněte do režimu CAMERA.
2. Stiskněte tlačítko SLOW SHUTTER.
3. S každým stiskem tlačítka SLOW SHUTTER se rychlost závěrky mění — S1/25, S1/13, S1/6, off.
4. Nabídku opusťte stiskem tlačítka SLOW SHUTTER.

Poznámky

- Při použití "SLOW SHUTTER" budou záběry připomínat zpomalený film.
- Funkce SLOW SHUTTER není k dispozici v režimu EASY.

Advanced Recording

EASY Mode (for Beginners)

- ❖ The EASY mode allows a beginner to easily make good recordings.
 - The EASY mode only operates in CAMERA mode.
1. Set the power switch to CAMERA mode.
 2. By pressing the EASY button, all functions on the camera will be set to off and the recording settings will be set to the following basic modes:
 - Battery level, recording mode, counter, DATE/TIME, and DIS () will be displayed.
 - The word "EASY.Q" will appear on the LCD at the same time.
However, the DATE/TIME will only be seen if it has been previously set. (see page 55)
 3. Press START/STOP to start recording.
 - Recording will begin using the basic automatic settings.
 4. Pressing the EASY button again in the STBY mode and then turns the EASY mode off.
 - The EASY function will not turn off while you are recording.
 - The camera will return to the settings that were set prior to activating EASY mode.

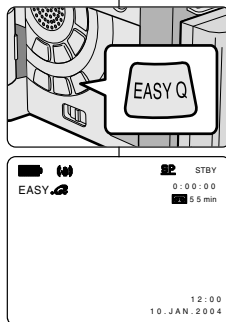

Pokročilé metody záznamu

Režim EASY (Pro začátečníky)

- ❖ Režim EASY usnadňuje pořizování kvalitních záběrů začátečníkům.
 - Režim EASY je k dispozici pouze v režimu CAMERA.
1. Videokameru přepněte do režimu CAMERA.
 2. Při stisku tlačítka EASY budou všechny funkce kamery vypnuty a záznam bude nastaven v následujících základních režimech:
 - Budou zobrazeny údaje: kapacita baterie, režim záznamu, počítadlo, DATE/TIME a DIS ().
 - Na LCD monitoru se současně zobrazí nápis "EASY.Q"
(Údaj datum/čas se však zobrazí jen pokud byl dříve nastaven - viz strana 55).
 3. Stiskem tlačítka START/STOP spustíte záznam.
 - Bude pořízen záznam se základním automatickým nastavením.
 4. Dalším stiskem tlačítka EASY se videokamera přepne do režimu STBY a režim EASY bude ukončen.
 - Během záznamu nelze funkci EASY vypnout.
 - Kamera se vrátí k nastavení, ve kterém byla před aktivací režimu EASY.

Notes

- In EASY mode, certain functions are not available, such as MENU, BLC, AF/MF.
 - If you want to use these functions, you must first switch the EASY mode off.
- The EASY mode settings are deleted when the battery pack is uninstalled from the camcorder and therefore, they must be reset when a battery pack has been replaced.

Poznámky

- V režimu EASY nejsou určité funkce k dispozici: MENU (nabídka), BLC (kompenzace protisvětla), AF/MF (automatické ostření/ruční).
 - Pokud chcete tyto funkce využívat, musíte režim EASY nejprve ukončit.
- Při vyjmutí baterie z kamery bude nastavení režimu EASY vyřazeno a při výměně baterie musí být znovu nastaveno.

Advanced Recording

AF/MF (Auto Focus/Manual Focus)

- ❖ The AF/MF function works in CAMERA, M.REC mode only.
- ❖ In most situations, it is better to use the automatic focus feature, as it enables you to concentrate on the creative side of your recording.
- ❖ Manual focusing may be necessary under certain conditions that make automatic focusing difficult and/or unreliable.

Auto Focusing

- ❖ If you are inexperienced in the use of camcorders, we recommend that you make use of Auto Focus.

Manual Focusing

- ❖ In the following situations you may obtain better results by adjusting the focus manually.
- A picture containing several objects, some close to the camcorder, others further away.
 - A person enveloped in fog or surrounded by snow.
 - Very shiny or glossy surfaces like a car.
 - People or objects moving constantly or quickly like an athlete or a crowd.
- Set the power switch to CAMERA mode.
 - Move the MENU SELECTOR up or down until the FOCUS is highlighted and then push the MENU SELECTOR.
 - M. FOCUS(MF) will display.
 - Move the MENU SELECTOR up or down until the object is in focus.
 - Zoom out a little if focusing is difficult.
 - To return to AF (Auto Focus: **A**), push the MENU SELECTOR again.

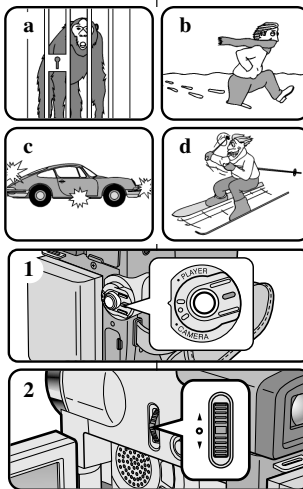

M. FOCUS — MF

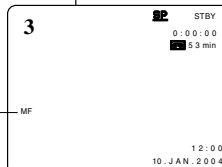

Pokročilé metody záznamu

AF/MF (Automatické ostření/Ruční)

- ❖ Funkce AF/MF je k dispozici pouze v režimech CAMERA/M.REC.
- ❖ Ve většině situací je výhodnější používat automatické ostření, protože vám umožní plně soustředění na kreativitu záznamu.
- ❖ Za jistých podmínek, při nichž je automatické ostření obtížné a/nebo nespolehlivé, bude nutno použít ostření ruční.

Automatické ostření

- ❖ Jestliže nemáte s používáním videokamer zkušenosti, doporučujeme natáčení s automatickým ostřením.

Ruční ostření

- ❖ S ručním ostřením lze dosáhnout lepších výsledků v následujících situacích:

- Záběry s několika objekty, některé v blízkosti a jiné ve větší vzdálenosti od kamery.
- Osoby v mlze nebo na sněhu.
- Velmi jasné nebo lesklé povrchy (například automobil).
- Trvale nebo rychle se pohybující lidé nebo objekty (např. sportovec nebo dav).

- Videokameru přepněte do režimu CAMERA.
- Ovladačem MENU SELECTOR zvolte položku FOCUS a poté ovladač stiskněte.
 - Zobrazí se nápis M. FOCUS (MF).
- Otáčejte ovladačem MENU SELECTOR nahoru či dolů, dokud není objekt zcela zaostřen.
 - Pokud je zaostření obtížné, poněkud sníže úroveň transfokace.
- K automatickému zaskození AF (**A**) se vraťte dalším stiskem ovladače MENU SELECTOR.

Advanced Recording

BLC (Back Light Compensation)

- ❖ BLC works in CAMERA/M.REC mode.
- ❖ Back lighting exists when the subject is darker than the background:
 - The subject is in front of a window.
 - The person to be recorded is wearing white or shiny clothes and is placed against a bright background; the person's face is too dark to distinguish his/her features.
 - The subject is outdoors and the background is overcast.
 - The light sources are too bright.
 - The subject is against a snowy background.

* BLC off

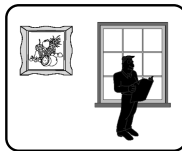

* BLC on

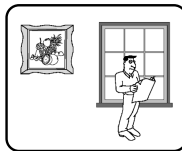

- ❖ Funkce BLC je k dispozici v režimech CAMERA/M.REC.
- ❖ K osvětlení protisvětlem dochází v situacích, kdy je objekt tmavší než osvětlené pozadí:
 - Objekt se nachází před oknem.
 - Natáčená osoba má na sobě bílý nebo lesklý oděv, stojí proti jasnému pozadí a její tvář je příliš tmavá, aby bylo možno rozeznat rysy.
- Objekt je venku a obloha je zatažena (zamračeno).
- Za objektem jsou příliš jasné zdroje světla.
- V pozadí objektu je sníh.

1. Set the power switch to CAMERA mode.
2. Press the BLC button.
 - Normal - BLC - Normal
 - BLC enhances the subject.

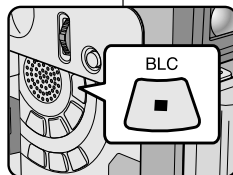

1. Videokameru přepněte do režimu CAMERA.
2. Stiskněte tlačítko BLC.
 - Normal - BLC - Normal.
 - Funkce BLC zvýrazňuje zobrazení objektu.

Notes

- When NIGHT CAPTURE to set to ON, the BLC function does not work.
- The BLC function will not operate in EASY mode.

Poznámky

- Funkce BLC není k dispozici při aktivaci režimu NIGHT CAPTURE = ON.
- Funkce BLC není k dispozici v režimu EASY.

Advanced Recording

Fade In and Out

- ❖ The FADE function works in CAMERA mode only.
- ❖ You can give your recordings a professional look by using special effects such as fade in at the beginning of a sequence or fade out at the end of a sequence.

To Start Recording

1. Before recording, hold down the FADE button. The picture and sound gradually disappear (fade out).
2. Press the START/STOP button and at the same time release the FADE button. Recording starts and the picture and sound gradually appear (fade in).

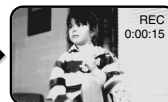
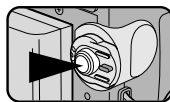
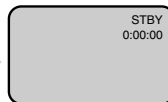
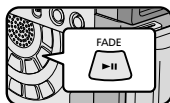

Zahájení záznamu

1. Před zahájením záznamu přidrže tlačítko FADE. Obraz i zvuk postupně zmizí (fade out).
2. Stisknete tlačítko START/STOP a současně uvolníte tlačítko FADE. Bude zahájen záznam a postupně se objeví obraz i zvuk (fade in).

To Stop Recording
(use FADE IN / FADE OUT)

3. When you wish to stop recording, hold down the FADE button. The picture and sound gradually disappear (fade out).
4. When the picture has disappeared, press the START/STOP button to stop recording.

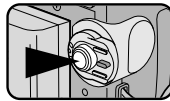
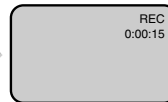
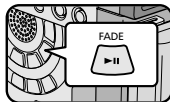

Ukončení záznamu (s použitím funkce FADE IN / FADE OUT)

3. V okamžiku požadovaného ukončení záběru stisknete tlačítko FADE a přidrže jej. Obraz i zvuk postupně zmizí (fade out).
4. Po úplném vytracení obrazu záznam tlačítkem START/STOP ukončete.

a. FADE OUT
(Approx. 4 seconds)

Hold down the FADE button

a. FADE OUT

Gradual disappearance

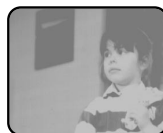

a. FADE OUT (zatemnění)
(Přibližně 4 sekundy)

b. FADE IN
(Approx. 4 seconds)

Gradual appearance

b. FADE IN

Release the FADE button

b. FADE IN (rozetmívání)
(Přibližně 4 sekundy)

Pokročilé metody záznamu

Fade In a Out (rozetmívání a zatemnění)

- ❖ Funkce FADE je k dispozici pouze v režimu CAMERA.
- ❖ Použitím speciálních efektů jako je rozetmívání na začátku a zatemnění na konci sekvence získají Vaše záznamy profesionální vzhled.

Advanced Recording

Audio dubbing

- ❖ The AUDIO DUBBING function only works in PLAYER Mode.
- ❖ You can add sound to the original sound on a pre-recorded tape, recorded in SP mode with 12bit sound.
- ❖ Use the internal and external microphones or other audio equipment.
- ❖ The original sound will not be erased.

Dubbing sound

- Set the camcorder to PLAYER mode.
 - If you want to use an external microphone, connect the microphone to the external MIC input jack on the camcorder.
 - When you wish to dub using the External A/V input, connect the Multi-AV cable to the camcorder by inserting the Multi-AV cable into the Multi-AV Jack at the rear of the camcorder. (VP-D323i/D325i/D327i only)
 - Press the MENU button, move the MENU SELECTOR to highlight A/V and push the MENU SELECTOR.
 - Move the MENU SELECTOR to highlight AV IN/OUT and push the MENU SELECTOR to select AV IN.
- Press the **▶||** (PLAY/STILL) button and find the time frame of the scene to be dubbed.
- Press the **▶||** (PLAY/STILL) button to pause the scene.
- Press the A.DUB button on the Remote Control.
 - A.DUB will be displayed on the LCD.
 - The camcorder is in a ready-to-dub state for dubbing.
- Press the **▶||** (PLAY/STILL) button to start dubbing.
 - Press the **■** (STOP) button to stop the dubbing.

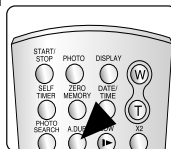
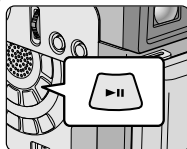
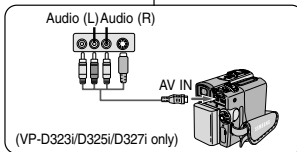
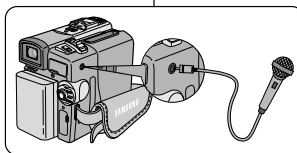

Pokročilé metody záznamu

Audio dubbing (dabování zvukového doprovodu)

- ❖ Funkce AUDIO DUBBING je k dispozici pouze v režimu PLAYER.
- ❖ K originálnímu 12-bitovému zvukovému záznamu pořízenému v režimu SP můžete přidat další zvukový záznam.
- ❖ Použijte vestavěný nebo vnější mikrofon nebo jiné audio zařízení.
- ❖ Originální zvuk nebude vymazán.

Dabování zvuku.

- Videokameru přepněte do režimu PLAYER.
 - Chcete-li použít vnější mikrofon, připojte jej do vstupní zdířky External MIC.
 - Chcete-li provést dabování pomocí externího A/V vstupu, připojte Multi-AV kabel ke kamkorderu zapojením Multi-AV kabelu do Multi-AV zdířky na zadní straně kamkorderu. (pouze VP-D323i/D325i/D327i)
 - Stiskněte tlačítko MENU, ovladačem MENU SELECTOR zvyrazněte položku A/V a ovladač stiskněte.
 - Otáčením MENU SELECTOR zvyrazněte položku AV IN/OUT a stiskem ovladače zvolte AV IN.
- Stiskněte tlačítko **▶||** (PLAY/STILL) a vyhledejte časový úsek scény, která má být dabována.
- Dalším stiskem tlačítka **▶||** (PLAY/STILL) scénu pozastavíte.
- Stiskněte tlačítko A.DUB na dálkovém ovladači.
 - Na LCD monitoru se zobrazí nápis A.DUB.
 - Kamera je nyní připravena k dabování (v pohotovostním stavu).
- Stiskem tlačítka **▶||** (PLAY/STILL) spustíte dabing.
 - Stiskem tlačítka **■** (STOP) dabování ukončíte.

Notes

- You can not use the audio dubbing function while playing a write protected video tape.
- When you wish to dub using the External A/V input, you must connect the Multi-AV cable to the audio system from which you wish to record. (VP-D323i/D325i/D327i only)
- You can not dub sound on a pre-recorded tape in LP mode or 16 bit mode.

Poznámky

- Funkci AUDIO DUBBING nemůžete použít při přehrávání kazety chráněné proti smazání.
- Při dabování prostřednictvím externího A/V vstupu musíte kabel Multi-AV připojit k audio systému, z něhož hodláte nahrávat. (pouze model VP-D323i/D325i/D327i)
- Dabování nelze uskutečnit na kazetě se záznamem pořízeným v režimu LP nebo 16-bit.

Advanced Recording

Dubbed audio Playback

1. Set the power switch to the PLAYER mode.
2. Insert the dubbed tape and press MENU button.
3. Move the MENU SELECTOR to highlight A/V.
4. Push the MENU SELECTOR to enter the sub-menu.
5. Use the MENU SELECTOR to select AUDIO SELECT from the submenu.
6. Push the MENU SELECTOR to enter the sub-menu.
7. Using the MENU SELECTOR, select the AUDIO playback channel.
 - Push the MENU SELECTOR to confirm the audio playback channel.
 - SOUND1 : play the original sound.
 - SOUND2 : play the dubbed sound.
 - MIX(1+2) : play back SOUND1 and 2 equally mixed.
8. To exit, press the MENU button.
9. Press the **▶||** (PLAY/STILL) button to playback the dubbed tape.

Note

When you playback added sound (SOUND2 or MIX mode), you may experience loss of sound quality.

Pokročilé metody záznamu

Přehrávání dabovaného zvukového záznamu

1. Hlavní vypínač přepněte do polohy PLAYER.
2. Do kamery vložte dabovanou kazetu a stiskněte tlačítko MENU.
3. Ovladačem MENU SELECTOR zvýrazněte položku A/V.
4. Stiskem ovladače vstupte do vedlejší nabídky.
5. Pomocí ovladače MENU SELECTOR zvolte ve vedlejší nabídce položku AUDIO SELECT.
6. Stiskem ovladače vstupte do vedlejší nabídky.
7. Pomocí ovladače MENU SELECTOR zvolte přehrávaný AUDIO kanál.
 - Stiskem ovladače potvrďte volbu přehrávaného audio kanálu.
 - SOUND 1: přehrávání originálního zvuku.
 - SOUND 2: přehrávání dabovaného zvuku.
 - MIX(1+2): přehrávání obou výše zvukových záznamů kanálů současně.

8. Nabídku opustíte tlačítkem MENU.
9. Tlačítkem **▶||** (PLAY/STILL) spustíte přehrávání dabované kazety.

Poznámka

Při přehrávání dabovaného zvuku (kanál SOUND 2 nebo režim MIX) může dojít ke zhoršení zvukové kvality.

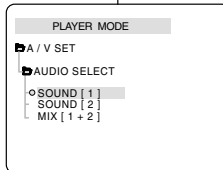
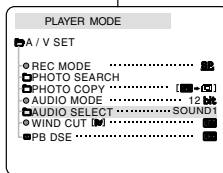

Advanced Recording

Pokročilé metody záznamu

PHOTO Image Recording

1. Set the power switch to CAMERA.
2. Press the PHOTO button.
 - The still picture is recorded for about 6~7 seconds.
3. After the PHOTO has been recorded, the camcorder returns to STBY mode.

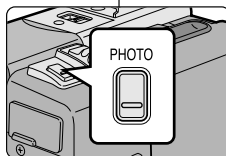
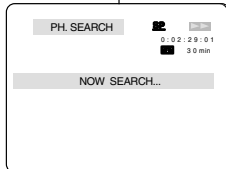
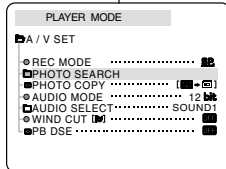
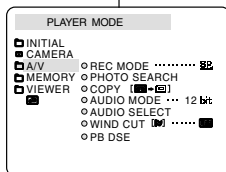

PHOTO - záznam statického obrazu (fotografie)

1. Vypínač kamery přepněte do polohy CAMERA.
2. Stiskněte tlačítko PHOTO.
 - Statické snímek se zaznamenává cca po dobu 6 ~ 7 sekund.
3. Po uložení fotografie se kamera vrátí do pohotovostního režimu (STBY).

Searching for a PHOTO picture

- ❖ The PHOTO SEARCH works in PLAYER mode only.
1. Press the MENU button.
 - The MENU list will appear.
 2. Move the MENU SELECTOR to highlight A/V.
 3. Push the MENU SELECTOR to enter the submenu.
 4. Select PHOTO SEARCH from the submenu and push the MENU SELECTOR.
 - You can also press the PHOTO SEARCH button on the remote control.
 5. Search the PHOTO using the ►► (FF) and ◀◀ (REW) buttons.
 - The PHOTO search process appears on the LCD while you are searching.
 - After completing the search, the camcorder displays the still image.
 6. To exit, press the ■ (STOP) button.



Vyhledávání snímků v režimu PHOTO

- ❖ Funkce PHOTO SEARCH je k dispozici pouze v režimech PLAYER.
1. Stiskněte tlačítko MENU.
 - Zobrazí se seznam položek nabídky.
 2. Ovladačem MENU SELECTOR zvýrazněte položku A/V.
 3. Stiskem ovladače vstupte do vedlejší nabídky.
 4. Z vedlejší nabídky zvolte položku PHOTO SEARCH a ovladač stiskněte.
 - Můžete použít rovněž tlačítko PHOTO SEARCH na dálkovém ovladači.
 5. K vyhledávání použijte tlačítka ►► (FF) a ◀◀ (REW).
 - Průběh vyhledávání se zobrazuje na LCD monitoru.
 - Po vyhledání kamera zobrazí požadovanou fotografii.
 6. Nabídku opusťte stiskem tlačítka ■ (STOP).

Advanced Recording

NIGHT CAPTURE (0 lux recording)

- ❖ The NIGHT CAPTURE function works in CAMERA/M.REC mode.
- ❖ The NIGHT CAPTURE function enables you to record a subject in darkness.

1. Set the camcorder to CAMERA mode.
2. Slide the NIGHT CAPTURE switch to ON.
 -  (NIGHT CAPTURE indicator) appears on the LCD monitor.
 - The infrared (invisible rays) light is turned on automatically.
3. To cancel the NIGHT CAPTURE function, slide the NIGHT CAPTURE switch to OFF.

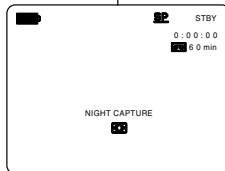
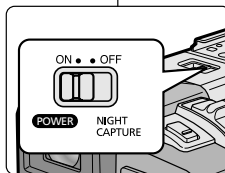

Notes

- The maximum recording distance using the infrared light is about 3 m (about 10 feet).
- If you use the NIGHT CAPTURE function in normal recording situations (ex. outdoors by day), the recorded picture may be tinted green.
- In the NIGHT CAPTURE mode, certain functions are not available, such as White Balance, Program AE, DSE, BLC.
- If focusing is difficult with the auto focus mode when using the NIGHT CAPTURE function, focus manually.
- Do not cover the Infrared Light with the hand.

Pokročilé metody záznamu

Režim NIGHT CAPTURE (záznam při osvětlení 0 luxů)

- ❖ Funkce NIGHT CAPTURE je k dispozici v režimu CAMERA/M.REC.
- ❖ Funkce NIGHT CAPTURE umožňuje záznam objektů za tmy.

1. Videokameru přepněte do režimu CAMERA.
2. Přepínač NIGHT CAPTURE přepněte do polohy ON.
 - Na LCD monitoru se zobrazí ikona NIGHT CAPTURE ().
 - Automaticky se zapne infračervené (neviditelné) osvětlení.
3. Chcete-li funkci NIGHT CAPTURE vypnout, přepněte přepínač NIGHT CAPTURE do polohy OFF.

Poznámky

- Při infračerveném osvětlení lze pořídit záznam ze vzdálenosti maximálně 3 m.
- Pokud použijete funkci NIGHT CAPTURE za normálních světelných podmínek (například v exteriéru během dne), zaznamenaný obraz může mít zelenavý nádech.
- Při aktivaci režimu NIGHT CAPTURE nejsou určité funkce k dispozici (např. vyvážení bílé, Program AE, DSE, BLC).
- Pokud je v režimu NIGHT CAPTURE automatické ostření nedostatečné, ostřete ručně.
- Infračervené světlo nezakrývejte rukou.

Advanced Recording

POWER NIGHT CAPTURE

- ❖ The POWER NIGHT CAPTURE function works in CAMERA mode.
- ❖ The POWER NIGHT CAPTURE function can record a subject more brightly in darkness than the NIGHT CAPTURE function.
- ❖ A POWER NIGHT CAPTURE is displayed for three seconds by LCD if you press a SLOW SHUTTER button in state that a NIGHT CAPTURE switch is turned on.
- ❖ When you work in POWER NIGHT CAPTURE mode, POWER NIGHT CAPTURE icon appears on the LCD continuously.

1. Set the camcorder to CAMERA mode.
2. Turn on the NIGHT CAPTURE switch, and then press the SLOW SHUTTER button.
3. Press the SLOW SHUTTER button to set shutter speed. The SLOW SHUTTER function enables you to record a subject more brightly.
4. When using POWER NIGHT CAPTURE the image takes on a slow motion like effect.
5. To cancel the POWER NIGHT CAPTURE function, press the SLOW SHUTTER button to set to "off" and then turn off the NIGHT CAPTURE switch.

Notes

- The maximum recording distance using the infrared light is about 3 m (about 10 feet).
- If you use the POWER NIGHT CAPTURE function in normal recording situations (ex. outdoors by day), the recorded picture may contain unnatural colours.
- In the POWER NIGHT CAPTURE mode, certain functions are not available, such as White Balance, Program AE, DSE, BLC.
- When the subject is too bright, press the SLOW SHUTTER button (S1/25 → S1/6) to obtain better quality recordings.

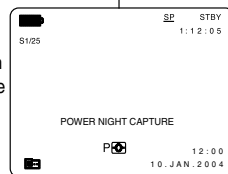
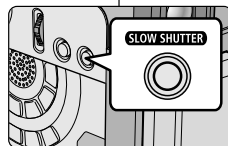
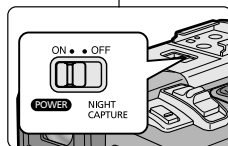

Pokročilé metody záznamu

POWER NIGHT CAPTURE

- ❖ Funkce POWER NIGHT CAPTURE je k dispozici v režimu CAMERA.
- ❖ Funkce POWER NIGHT CAPTURE dokáže lépe a jasněji zaznamenat objekt v tmavém prostředí než funkce NIGHT CAPTURE.
- ❖ Pokud během aktivace funkce NIGHT CAPTURE stisknete SLOW SHUTTER, po dobu 3 sekund se na LCD monitoru zobrazí nápis POWER NIGHT CAPTURE.
- ❖ Pokud pracujete v režimu POWER NIGHT CAPTURE, na LCD monitoru bude trvale zobrazena ikona POWER NIGHT CAPTURE.

1. Videokameru přepnete do režimu CAMERA.
2. Zapněte tlačítko NIGHT CAPTURE a poté stiskněte tlačítko SLOW SHUTTER.
3. Stiskem SLOW SHUTTER nastavíte rychlost závěrky. SLOW SHUTTER umožňuje pořízení jasnějšího záznamu.
4. Při záznamu s POWER NIGHT CAPTURE budou záběry připomínat efekt zpomaleného filmu.
5. Chcete-li funkci POWER NIGHT CAPTURE zrušit, stiskem SLOW SHUTTER zvolíte "off" a poté tlačítko NIGHT CAPTURE vypnete.

Poznámky

- Při infračerveném osvětlení lze pořídit záznam ze vzdálenosti maximálně 3 m.
- Jestliže funkci POWER NIGHT CAPTURE použijete za normálních světelných podmínek (například v exteriéru během dne), zaznamenaný obraz může obsahovat nepřirozené barvy.
- Při aktivaci POWER NIGHT CAPTURE nejsou určité funkce k dispozici (např. vyvážení bílé barvy, Program AE, DSE, BLC).
- Pokud je objekt příliš jasný, stiskněte tlačítko SLOW SHUTTER (S1/25 → S1/6) a získáte vyšší kvalitu záznamu.

Advanced Recording

Various Recording Techniques

- ❖ In some situations different recording techniques may be required for more dramatic results.

Note

Please rotate the LCD screen carefully as excessive rotation may cause damage to the inside of the hinge that connects the LCD screen to the Camcorder.

1. General recording.



2. Downward recording.

Making a recording with a top view of the LCD screen.

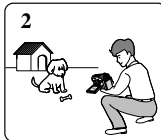

3. Upward recording.

Making a recording viewing the LCD screen from below.

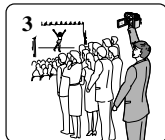

4. Self recording.

Making a recording viewing the LCD screen from the front.



5. Recording with the Viewfinder.

- In circumstances where it is difficult to use the LCD monitor, the viewfinder can be used as a convenient alternative.



Pokročilé metody záznamu

Různé metody záznamu

- ❖ V některých situacích lze pro zvýšení dramatického účinku záběrů použít další metody záznamu.

Poznámka

LCD monitor otáčejte opatrně, protože nepřiměřenou silou by mohlo dojít k poškození závěsu, ve kterém je monitor spojen s kamerou.

1. Běžný způsob natáčení.

2. Záběr zdola.

Při záznamu sledujte scénu pohledem na LCD monitor shora.

3. Záběr shora.

Při záznamu sledujte scénu pohledem na LCD monitor zdola.

4. Záznam sebe sama.

Při záznamu sledujte scénu pohledem na LCD monitor zepředu.

5. Záznam s hledáčkem

- V situacích, kdy je použití LCD monitoru obtížné, lze jako vhodnou alternativu použít hledáček.

Playback

Tape Playback

- ❖ The playback function works in PLAYER mode only.

Playback on the LCD

- ❖ It is practical to view a tape using the LCD when in a car or outdoors.

Playback on a TV monitor

- ❖ To play back a tape, the television must have a compatible colour system.
- ❖ We recommend that you use the AC Power Adapter as the power source for the camcorder.

Connecting to a TV which has Audio/Video input jacks

1. Connect the camcorder and TV with the Multi-AV cable.
 - The yellow plug : Video
 - The white plug : Audio(L)-mono
 - The red plug : Audio(R)
 - If you connect to a monaural TV or VCR, connect the yellow plug (Video) to the video input of the TV or VCR and the white plug (Audio L) to the audio input of the TV or VCR.
- ❖ You may use the SCART adapter (optional).
2. Set the power switch on the camcorder to PLAYER mode.
3. Turn on the TV and set the TV/VIDEO selector on the TV to VIDEO.
 - Refer to the TV or VCR user's manual.
4. Play the tape.

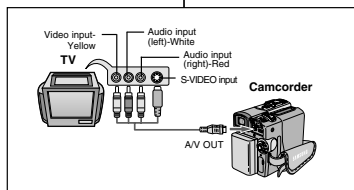

Notes

- You may use the S-VIDEO (optional) plug to obtain better quality pictures if you have a S-VIDEO connector on your TV.
- Even if you use a S-VIDEO (optional) plug, you need to connect an audio cable.
- If you connect the cable to the Multi-AV Jack, you will not hear sound from the speakers.

Přehrávání

Přehrávání kazety

- ❖ Funkce přehrávání je k dispozici pouze v režimu PLAYER.

Přehrávání na LCD monitoru

- ❖ Přehrávání kazety na LCD monitoru oceníte v autě nebo exteriéru.

Přehrávání na obrazovce televizoru

- ❖ Přehrávání je podmíněno kompatibilitou obrazové normy.
- ❖ Při tomto přehrávání se doporučuje videokameru napájet síťovým adaptérem.

Připojení k televizoru vybavenému vstupními konektory Audio/Video

1. Videokameru připojte k TV přijímači pomocí Multi-AV kabelu.
 - Žlutý konektor: video signál
 - Bílý konektor: audio signál (L - levý kanál)
 - Červený konektor: audio signál (R - pravý kanál) - pouze při STEREO záznamu.
 - Pokud kameru připojíte k monofonnímu televizoru nebo videorekordéru, připojte žlutý konektor do vstupu Video a bílý konektor do vstupu Audio L
- ❖ Lze použít také redukci SCART (doplněk).
2. Videokameru přepněte do režimu PLAYER.
3. Zapněte televizor a přepínač vstupů nastavte na vstup VIDEO.
 - Další podrobnosti si ověřte v uživatelské příručce k televizoru nebo k videorekordéru.
4. Spusťte kazetu.

Poznámky

- Máte-li na svém televizoru vstup S-VIDEO, můžete použít kabel S-VIDEO (doplněk). Získáte tím lepší kvalitu obrazu.
- I když použijete kabel S-VIDEO (doplněk), musíte zapojit také audio kabel.
- Pokud kabel připojíte do zdířky Multi-AV, neuslyšíte zvuk z

Playback

Connecting to a TV which has no Audio and Video input jacks

- ❖ You can connect your camcorder to a TV through a VCR.

1. Connect the camcorder and VCR with the Multi-AV cable.
 - The yellow plug : Video
 - The white plug : Audio(L) - Mono
 - The red plug : Audio(R)
2. Connect a TV to the VCR.
3. Set the power switch on the camcorder to PLAYER mode.
4. Turn on both the TV and VCR.
 - Set the input selector on the VCR to LINE.
 - Select the channel reserved for your VCR on the TV set.
5. Play the tape.

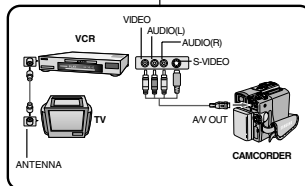

Playback

1. Connect a power source and set the power switch to PLAYER mode.
2. Insert the tape you wish to play back.
3. Using the ►► (FF) and ◀◀ (REW) buttons, find the first position you wish to play back.
4. Press the ►|| (PLAY/STILL) button.
 - The images you recorded will appear on the TV after a few seconds.
 - If a tape reaches its end while being played back, the tape will rewind automatically.

Note

- The playback mode (SP/LP) is selected automatically.

Přehrávání

Připojení k televizoru, který není vybaven vstupy Audio a Video

- ❖ Videokameru můžete k televizoru připojit přes videorekordér (VCR).

1. Videokameru připojte k videorekordéru pomocí Multi-AV kabelu.
 - Žlutý konektor: video signál
 - Bílý konektor: audio signál (L - levý kanál - mono)
 - Červený konektor: audio signál (R - pravý kanál) - pouze u STEREO záznamu
2. Televizor propojte s videorekordérem.
3. Videokameru přepněte do režimu PLAYER.
4. Zapněte televizor i videorekordér.
 - Přepínač vstupů na videorekordéru nastavte do polohy "LINE".
 - Na televizoru zvolte kanál vyhrazený pro videorekordér.
5. Přehrajte kazetu.

Přehrávání

1. K videokameře připojte napájecí zdroj a přepínačem nastavte režim PLAYER.
2. Vložte kazetu, kterou hodláte přehrávat.
3. Tlačítka ►► (FF) a ◀◀ (REW) najděte místo, od něhož chcete záznam spustit.
4. Stiskněte tlačítko ►|| (PLAY/STILL).
 - Pořízený záznam se po několika sekundách zobrazí na TV obrazovce.
 - Pokud přehrávaná kazeta doběhne na konec, automaticky se převine na začátek.

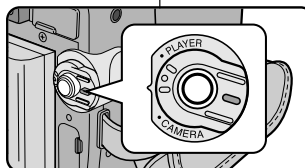

Poznámka

- Rychlost přehrávání (SP/LP) se aktivuje automaticky.

Various Functions while in PLAYER mode

- ❖ The PLAY/STILL, STOP, FF, REW buttons are located on the camcorder and the Remote Control.
- ❖ The F.ADV(Frame advance), X2, SLOW buttons are located on the Remote Control only.
- ❖ To prevent tape and head-drum wear, your camcorder will automatically stop if it is left in STILL or SLOW modes for more than 5 minutes.

Playback pause

- ❖ Press the **⏸** (PLAY/STILL) button during Playback.
- ❖ To resume playback, press the **▶** (PLAY/STILL) button.

Picture search (Forward/Reverse)

- ❖ Press the **▶▶** (FF) or **◀◀** (REW) buttons during Playback or Still mode. To resume normal playback, press the **⏸** (PLAY/STILL) button.
- ❖ Keep pressing **▶▶** (FF) or **◀◀** (REW) buttons during Playback or Still mode. To resume normal playback, release the button.

Slow playback (Forward/Reverse)

- ❖ Forward Slow Playback
 - Press the **▶** (SLOW) button on the remote control during Playback.
 - To resume normal playback, press the **⏸** (PLAY/STILL) button.
- ❖ Reverse Slow Playback
 - Press the **◀** (-) button during Forward Slow Play back.
 - To resume forward slow playback, press the **▶** (+) button.
 - To resume normal playback, press the **⏸** (PLAY/STILL) button.

Různé funkce v režimu PLAYER

- ❖ Tlačítka funkcí PLAY/STILL, STOP, FWD A REW jsou k dispozici na videokameře i na dálkovém ovladači.
- ❖ Tlačítka funkcí F.ADV (přehrávání po snímcích), X2 (přehrávání dvojnásobnou rychlostí) a SLOW (zpomalené přehrávání) jsou umístěna pouze na dálkovém ovladači
- ❖ Ponecháte-li ji videokameru v režimech reprodukce STILL (reprodukce statického obrazu) nebo SLOW (zpomalené přehrávání) déle než 5 minut, přehrávání se z důvodu ochrany před opotřebením pásku a hlav automaticky zastaví.

Pausa při přehrávání

- ❖ Během přehrávání stisknete tlačítko **⏸** (PLAY/STILL).
- ❖ Přehrávání obnovte dalším stiskem tlačítka **▶** (PLAY/STILL).

Vyhledávání (vpřed/vzad)

- ❖ Během přehrávání nebo v režimu STILL stisknete tlačítko **▶▶** (FF) nebo **◀◀** (REW). Přehrávání normální rychlostí obnovíte stiskem tlačítka **⏸** (PLAY/STILL).
- ❖ Během přehrávání nebo v režimu STILL přidržte tlačítko **▶▶** (FF) nebo **◀◀** (REW). Přehrávání normální rychlostí obnovíte uvolněním tohoto tlačítka.

Zpomalené přehrávání (vpřed/vzad)

- ❖ Zpomalené přehrávání vpřed.
 - Během přehrávání stisknete na dálkovém ovladači tlačítko **▶** (SLOW).
 - Přehrávání normální rychlostí obnovte stiskem tlačítka **⏸** (PLAY/STILL).
- ❖ Zpomalené přehrávání vzad.
 - Během zpomaleného přehrávání vpřed stisknete tlačítko **◀** (-).
 - Přehrávání sníženou rychlostí vpřed obnovíte stiskem tlačítka **▶** (+).
 - Přehrávání normální rychlostí obnovte stiskem tlačítka **⏸** (PLAY/STILL).

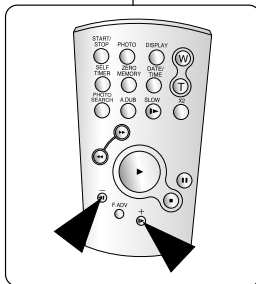
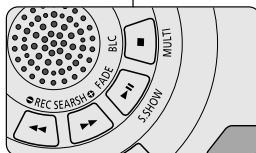

Frame advance (To play back frame by frame)

- Press the F.ADV button on the Remote Control while in Still mode.
- The F.ADV function works in still mode only.
- To resume normal playback, press the **▶▶** (PLAY/STILL) button.
- ❖ Forward frame advance
 - Press the F.ADV button on the remote control in Still mode.
- ❖ Reverse frame advance
 - Press **◀◀** (-) the button on the remote control to change the direction in F.ADV mode.
 - Press the F.ADV button on the remote control.

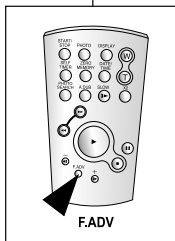

Frame advance (Přehrávání po snímcích)

- V režimu STILL stisknete tlačítko F.ADV na dálkovém ovladači. Funkce F.ADV je k dispozici pouze v režimu Still.
- Přehrávání normální rychlostí obnovte stiskem tlačítka **▶▶** (PLAY/STILL).
- ❖ Přehrávání po snímcích vpřed
 - Během režimu Still stisknete tlačítko F.ADV na dálkovém ovladači.
- ❖ Přehrávání po snímcích vzad
 - Stiskem tlačítka **◀◀** (-) na dálkovém ovladači změníte směr pohybu v režimu F.ADV.
 - Poté stisknete tlačítko F.ADV na dálkovém ovladači.

X2 Playback (Forward/Reverse)

- ❖ Forward X2 Playback
 - Press the X2 button on the Remote Control during Playback.
 - To resume normal playback, press the **▶▶** (PLAY/STILL) button.
- ❖ Reverse X2 Playback
 - Press **◀◀** (-) the button during Forward X2 Playback
 - To resume normal playback, press the **▶▶** (PLAY/STILL) button.

X2 (přehrávání dvojnásobnou rychlostí vpřed / vzad)

- ❖ Přehrávání X2 vpřed
 - Během přehrávání stisknete tlačítko X2 na dálkovém ovladači.
 - Přehrávání normální rychlostí obnovte stiskem tlačítka **▶▶** (PLAY/STILL).
- ❖ Přehrávání X2 vzad
 - Během přehrávání dvojnásobnou rychlostí vpřed stisknete tlačítko **◀◀** (-).
 - Přehrávání normální rychlostí obnovíte stiskem tlačítka **▶▶** (PLAY/STILL).

Reverse playback

- ❖ To playback in reverse at normal speed, press the **◀◀** (-) button during normal forward playback.
- ❖ Press the **▶▶** (PLAY/STILL) or **▶▶** (+) button to return to normal forward playback.

Přehrávání vzad

- ❖ Chcete-li použít přehrávání vzad normální rychlostí, stisknete během normálního přehrávání vpřed tlačítko **◀◀** (-).
- ❖ Přehrávání normální rychlostí vpřed obnovte stiskem tlačítka **▶▶** (PLAY/STILL) nebo **▶▶** (+).

Notes

- Mosaic shaped distortion may appear on the screen while in some of the various playback modes.
- Mosaic shaped distortion or noise may be experienced when you play back tapes recorded in LP which contain various playback functions.
- Sound will only be heard during normal SP or LP playback.

Poznámky

- Během různých režimů přehrávání se v obraze může objevit mozaikové zkresení.
- Zkresení nebo deformace obrazu mozaikovými rastry může nastat v případě, že různé režimy použijete při přehrávání kazety se záznamem pořízeným v režimu LP.
- Zvuk uslyšíte pouze při přehrávání normální rychlostí SP nebo LP.

Playback

ZERO MEMORY

- ❖ The ZERO MEMORY function works in both CAMERA and PLAYER modes.
 - ❖ You can mark a point on a tape that you want to return to following playback.
1. Press the ZERO MEMORY button on the remote control before the recording or during playback at the point you wish to return.
 - The time code is changed to a tape counter that is set to zero memory with the **M** 0:00:00 (Zero memory indicator)
 - If you want to cancel the zero memory function, press the ZERO MEMORY button again.
 2. Finding the zero position.
 - When you have finished playback, fast forward or rewind the tape.
 - The tape stops automatically when it reaches the zero position.
 - When you have finished recording, press the power switch on the PLAYER and press the **◀◀** (REW) button.
 - The tape stops automatically when it reaches the zero position.
 3. The tape counter with the **M** (Zero memory indicator) disappears from the display and the tape counter is changed to the time code.

Notes

- In the following situations, ZERO MEMORY mode may be canceled automatically:
 - At the end of the section marked with the ZERO MEMORY function.
 - When the tape is ejected.
 - When you remove the battery pack or power supply.
- The zero memory may not function correctly where there is a break between recordings on the tape.

Přehrávání

ZERO MEMORY (Tlačítko paměti nuly)

- ❖ Funkce MEMORY je k dispozici v režimech CAMERA i PLAYER.
 - ❖ Tímto tlačítkem můžete na kazetě označit místo, kam se chcete po přehrávání vrátit.
1. Během přehrávání stiskněte v místě, na které se chcete později vrátit, tlačítko ZERO MEMORY na dálkovém ovladači.
 - Zobrazení časového kódu se změní na počítadlo a to se vynuluje (zobrazí se **M** 0:00:00). (Indikátor paměti nuly).
 - Chcete-li tuto funkci zrušit, stiskněte tlačítko ZERO MEMORY znovu.
 2. Vyhledávání nulové pozice.
 - Po dokončení přehrávání přeivíte kazetu rychlým posuvem vpřed nebo vzad.
 - Po dosažení nulové pozice se kazeta automaticky zastaví.
 - Po dokončení záznamu přepněte kameru do režimu PLAYER a stiskněte tlačítko **◀◀** (REW).
 - Po dosažení nulové pozice se kazeta automaticky zastaví.
 3. Zobrazení počítadla se symbolem **M** (indikátor paměti nuly) zmizí a údaj se změní na časový kód.

Poznámky

- Režim ZERO MEMORY může být v následujících případech automaticky zrušen:
 - Na konci úseku označeného funkcí ZERO MEMORY.
 - Při vyjmutí kazety.
 - Při vyjmutí akumulátorové baterie nebo odpojení síťového adaptéru.
- Pokud jsou na kazetě mezi jednotlivými záznamy mezery, funkce Zero Memory nemusí pracovat správně.

PB DSE (Playback Digital Special Effects)

- ❖ The PB DSE function works in PLAYER mode.
- ❖ The PB DSE function enables you to apply Digital Special Effects (DSE) to tape playback or still images.

1. Set the camcorder to the PLAYER mode and then play back a tape.
2. Press the MENU button and move the MENU SELECTOR to highlight A/V.
3. Push the MENU SELECTOR to enter the sub-menu.
4. Select PB DSE from the sub-menu and push the MENU SELECTOR.
5. Push the MENU SELECTOR to enter the sub-menu.
6. Select PB DSE item (off, mirror, mosaic) from the sub-menu and push the MENU SELECTOR.
7. To exit, press the MENU button.
8. To cancel the PB DSE function, set the PB DSE to off or press the STOP button.

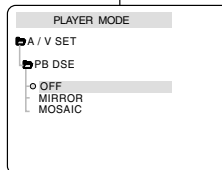
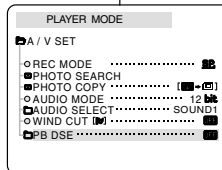
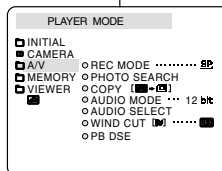

PB DSE (Přehrávání s digitálními efekty)

- ❖ Funkce PB DSE je k dispozici pouze v režimu PLAYER.
- ❖ Funkce PB DSE umožňuje použití speciálních digitálních efektů (DSE) na přehrávané záběry nebo statické snímky (fotografie).

1. Videokameru přepněte do režimu PLAYER a poté spusťte přehrávání.
2. Stiskněte tlačítko MENU a otáčením ovladače MENU SELECTOR zvýrazněte položku A/V.
3. Stiskem ovladače MENU SELECTOR vyvolejte vedlejší nabídku.
4. Z vedlejší nabídky zvolte položku PB DSE a ovladač stiskněte.
5. Stiskem ovladače MENU SELECTOR vyvolejte vedlejší nabídku.
6. Z vedlejší nabídky zvolte položku PB DSE (off, mirror, mosaic) a ovladač stiskněte.
7. Nabídku opusťte tlačítkem MENU.
8. Chcete-li funkce PB DSE přerušit, přepněte položku PB DSE na "off" nebo stiskněte tlačítko STOP.

Notes

- You cannot apply the PB DSE function to pictures which are being input from an external source.
- Once you modify an image using the PB DSE function, it cannot be imported to your PC from the camcorder's DV jack.

Poznámky

- Funkce PB DSE nelze použít na obrazová data přivedená z externího vstupu.
- Snímek upravený digitálními efekty nelze prostřednictvím DV výstupu přenést do počítače.

Playback

PB ZOOM

- ❖ The PB ZOOM function works in PLAYER mode.
 - ❖ The PB ZOOM function enables you to magnify playback or still image.
1. Press the PB ZOOM button in playback mode or in playback still mode.
 2. The image is magnified starting from the center of image and arrows appear which allow you to move the image in four directions.
 3. You can zoom in from 1.2x to 8.0x by moving the zoom lever.
 4. You can move the image in the arrow directions using the MENU SELECTOR.
 5. You can change the arrow direction (vertical, horizontal) by pushing the MENU SELECTOR.
 6. To cancel the PB ZOOM function, press the PB ZOOM or STOP button.

Notes

- You cannot apply the PB ZOOM function to pictures which are being input from an external video source.
- The PB ZOOM image cannot be imported to your PC from the camcorder's DV jack.

Přehrávání

PB ZOOM (přehrávání se zvětšením obrazu)

- ❖ Funkce PB ZOOM; je k dispozici v režimu PLAYER.
- ❖ Funkce umožňuje zvětšení přehrávaných záběrů nebo fotografií.

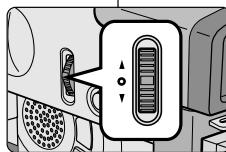
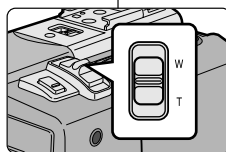
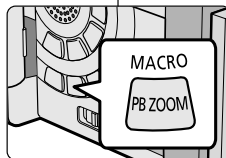

1. Během přehrávání nebo během zastavení stiskněte tlačítko PB ZOOM.
2. Obraz bude směrem od středu zvětšen a zobrazí se čtyři šipky, jejichž prostřednictvím bude možno obraz posouvat čtyřmi směry.
3. Posuvem páčky transfokátoru lze obraz zvětšit v rozsahu 1,2x až 8,0x.
4. Obraz lze pomocí ovladače MENU SELECTOR posouvat ve směru šipek.
5. Stiskem ovladače lze směr šipky pro pohyb obrazu změnit (svisle, vodorovně).
6. Chcete-li funkci PB ZOOM ukončit, stiskněte tlačítko PB ZOOM nebo STOP.

Poznámky

- Funkci PB ZOOM nelze použít na obrazová data přivedená z externího vstupu.
- Obraz zvětšený prostřednictvím PB ZOOM nelze prostřednictvím DV výstupu přenést do počítače.

Recording in PLAYER mode

Recording in PLAYER mode (VP-D323i/D325i/D327i only)

- ✦ You can use this camcorder as a recorder.
- ✦ You can record a tape from VCR or TV.

1. Connect the camcorder and VCR or TV with the Multi-AV cable.
2. Set the power switch of the camcorder to PLAYER mode.
3. Turn on the VCR or TV.
4. Insert the blank tape with protection tab closed into the camcorder.
 - If you want to record from a connected VCR, insert a recorded VHS tape into the VCR.
5. Push the MENU button, move the MENU SELECTOR to highlight A/V and push the MENU SELECTOR.
6. Move the MENU SELECTOR to highlight AV IN/OUT and push the MENU SELECTOR to select AV IN/OUT.
7. Move the MENU SELECTOR to highlight AV IN or S-VIDEO IN and push the MENU SELECTOR.
 - "AV IN" and picture appear on the LCD monitor.
 - OUT: Releases the INPUT mode
 - AV IN : When signals are received from the Audio/Video input jacks
 - S-VIDEO IN : When signals are received from the S-video (S-Jack plug) and Audio inputs
8. Press the START/STOP button to set the camcorder to REC PAUSE mode.
 - "PAUSE" on the LCD monitor.
9. Select the TV program or playback the VHS tape.
10. Press START/STOP button to start recording.
 - If you want to pause recording for a while, press the START/STOP button again.
11. To stop recording, press the ■ (STOP) button.

Notes

- When you record the images being played back on analog VCR, if they are not being played back in normal speed, (for example, more than double speed or slow playback), only grey image appears on the camcorder.
- If you want to see the camcorder picture with a TV, set AV IN/OUT menu to OUT.

Záznam v režimu PLAYER

Záznam v režimu PLAYER (pouze model VP-D323i/D325i/D327i)

- ✦ Tuto videokameru můžete použít jako videorekordér.
- ✦ Na kazetu můžete pořídit záznam z videorekordéru (VCR) nebo televizoru.

1. Pomocí Multi-AV kabelu propojte videokameru s videorekordérem nebo televizorem.
2. Videokameru přepněte do režimu PLAYER.
3. Zapněte videorekordér nebo televizor.
4. Do videokamery vložte prázdnou kazetu, která není zajištěna proti náhodnému vymazání (otvor západky zakrytý).
 - Chcete-li nahrávat z připojeného videorekordéru, vložte do videorekordéru nahranou kazetu VHS.
5. Stiskněte tlačítko MENU, ovladačem MENU SELECTOR zvýrazněte položku A/V a ovladač stiskněte.
6. Otáčením ovladače MENU SELECTOR zvýrazněte položku AV IN/OUT a stiskem ovladače zvolte AV IN/OUT.
7. Otáčením ovladače MENU SELECTOR zvýrazněte položku AV IN nebo S-VIDEO IN a ovladač stiskněte.
 - Na LCD monitoru se zobrazí "AV IN" a obraz.
 - OUT: Ukončení režimu INPUT
 - AVIN: Signály jsou přijímány z vstupů Audio/Video
 - S-VIDEO IN: Signály jsou přijímány ze vstupů S-VIDEO (konektor S-VIDEO) a Audio
8. Stiskem tlačítka START/STOP přepnete videokameru do režimu záznamové pauzy (REC PAUSE).
 - Na LCD monitoru se zobrazí nápis "PAUSE"
9. Zvolte TV program nebo na videorekordéru zapněte přehrávání.
10. Stiskem START/STOP spusíte záznam.
 - Chcete-li záznam pozastavit, stiskněte znovu tlačítko START/STOP.
11. Záznam ukončíte stiskem tlačítka ■ (STOP).

Poznámky

- Pokud používáte záznam nahrávky přehrávané na analogovém videorekordéru, který nepřehrává normální rychlostí (přehráváte např. dvojnásobnou rychlostí nebo zpomalíte), na videokamere bude zobrazen pouze šedý obraz.

- Pokud chcete obraz videokamery sledovat na televizoru, přepněte

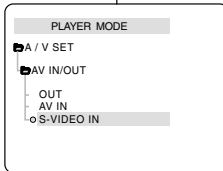
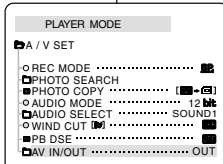
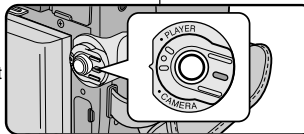
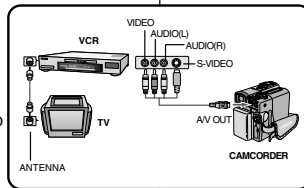

IEEE 1394 Data Transfer

Transferring IEEE1394 (i.LINK)-DV standard data connections

Connecting to a DV device

- ❖ Connecting with other DV standard products.
 - A standard DV connection is quite simple.

If a product has a DV port, you can transfer data by connecting to the DV port using the correct cable.
- !!! Please be careful since there are two types of DV ports, (4pin, 6pin). This camcorder has a 4pin terminal.
- ❖ With a digital connection, video and audio signals are transmitted in digital format, allowing high quality images to be transferred.

Connecting to a PC

- ❖ If you want to transmit data to a PC, you must install a IEEE 1394 add-on card onto the PC. (not supplied)
- ❖ The frame rate recorded for video capturing is dependent on the capacity of the PC.

Notes

- When you transmit data from the camcorder to another DV device, some functions may not work. If this occurs, please reconnect the DV cable or turn the power OFF and ON again.
- When you transmit data from the camcorder to PC, PC function button is not available in M.PLAY mode.
- Do not use the camcorder and IEEE1394 together as this will cause IEEE1394 to shut off.

Přenos dat prostřednictvím rozhraní IEEE 1394

Přenos dat prostřednictvím rozhraní IEEE 1394 (i.LINK) - standardní datové připojení DV

Připojení k DV zařízení

- ❖ Propojení s jiným standardním zařízením DV (Digital Video)
 - Standardní propojení DV zařízení je velmi jednoduché.

Je-li přístroj vybaven rozhraním DV, můžete přenášet data pomocí správného kabelu připojeného k DV rozhraní.
- !!! Výběru kabelu věnujte pozornost, protože rozhraní DV existuje ve dvou typech (čtyřpólové a šestipólové). Tato videokamera má rozhraní čtyřpólové.
- ❖ Při propojení rozhraní DV jsou video a audio signály přenášeny v digitálním formátu, což zaručuje vysokou kvalitu přenášeného obrazu.

Připojení k PC

- ❖ Chcete-li přenášet data do PC, musíte do PC instalovat přídatnou kartu s rozhraním IEEE 1394 (není součástí dodávky).
- ❖ Obrazová frekvence zaznamenávaného video signálu závisí na rychlosti PC.

Poznámky

- Při přenosu dat z videokamery do jiného DV zařízení nemusí některé funkce pracovat. Jestliže k tomu dojde, odpojte prosím a znovu připojte DV kabel nebo vypněte a znovu zapnete napájení kamery.
- Pokud přenášíte data z videokamery do PC, funkční PC tlačítko je v režimu M.PLAY nedostupné.
- Videokameru a rozhraní IEEE1394 nepoužívejte současně, neboť v tomto případě dojde k vypnutí rozhraní IEEE1394.

IEEE 1394 Data Transfer

● System requirements

- CPU : faster Intel® Pentium III™ 450Mhz compatible.
- Operating system : Windows® 98SE, ME, XP, Mac OS (9.1-10.2)
- Main memory : more than 64 MB RAM
- IEEE1394 add-on card or built in IEEE1394 card

Recording with a DV connection cable
(VP-D323i/D325i/D327i only)

1. Set the power switch to PLAYER mode.
2. Connect the DV cable (not supplied) from the DV IN/OUT port of the camcorder to the DV IN/OUT port of the other DV device.
 - Make sure that **(DV)** DV IN appears on the screen.
3. Press the START/STOP button to begin REC PAUSE mode.
 - PAUSE is displayed on the OSD.
4. Start playback on the other DV device while you monitor the picture.
5. Press the START/STOP button to start recording.
 - If you want to pause recording momentarily, press the START/STOP button again.
6. To stop recording, press the **■** (STOP) button.

Notes

- When using this camcorder as a recorder, the pictures that appear on a monitor may seem uneven, however recorded pictures will not be affected.
- Operation are not guaranteed for all the recommended computer environments mentioned above.

Přenos dat prostřednictvím rozhraní IEEE 1394

● Požadavky na systém

- CPU: kompatibilní s Intel® Pentium III™ 450 MHz nebo rychlejší
- Operační systém: Windows, 98SE, ME, XP, Mac OS (9.1-10.2)
- Paměť RAM: více než 64 MB
- Přídavná nebo vestavěná karta s rozhraním IEEE 1394

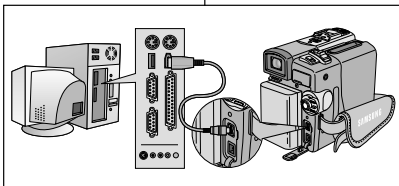
Záznam s propojovacím DV kabelem
(pouze model VP-D323i/D325i/D327i)

1. Videokameru přepněte do režimu PLAYER.
2. Pomocí DV kabelu (není součástí dodávky) propojte rozhraní DV IN/OUT videokamery s rozhraním DV IN/OUT jiného DV zařízení.
 - Ověřte si, zda je na LCD monitoru zobrazen nápis "**(DV)** DV IN".
3. Tlačítkem START/STOP přepněte kameru do režimu REC PAUSE.
 - Na LCD monitoru se zobrazí nápis "PAUSE".
4. Na připojeném DV zařízení spusťte přehrávání a sledujte obraz na videokameře.
5. Stiskem tlačítka START/STOP spusťte záznam.
 - Chcete-li záznam dočasně přerušit, stiskněte znovu tlačítko START/STOP.
6. Záznam ukončíte stiskem tlačítka **■** (STOP).

Poznámky

- Při použití videokamery jako videorekordéru se zobrazení na LCD monitoru může jevit jako nestabilní, zaznamenávaný obraz však nebude ovlivněn.
- Správný průběh činnosti není u všech výše popsaných operačních systémů zaručen.

USB interface

● Transferring a Digital Image through a USB Connection

- ❖ You can easily transfer a still image from a MEMORY CARD to a PC without additional add-on cards via a USB connection.
- ❖ You can transfer an image to a PC via a USB connection.
- ❖ If you transfer data to a PC, you need to install the software (Driver, DVC Media 5.1, Windows Media Player 9.0, DirectX 9.0a) supplied with the camcorder.

System Requirements

- CPU : Intel® Pentium III™ 450 processor compatible or better
- Operating system : Windows® 98SE/ME/2000/XP
- RAM : 128 MB or more
- CD-ROM: 4x CD-ROM drive
- VIDEO : 65,000-colour or better video display card
- Available USB port (V1.1)
- Hard Disc : 4GB (8GB recommended)

Notes

- Intel® Pentium III™ is a trademark of the Intel Corporation.
- Windows® is a registered trademark of the Microsoft® Corporation.
- All other brands and names are property of their respective owners.
- Operations are not guaranteed for all of the recommended computer environments mentioned above.

Rozhraní USB

● Přenos digitálního (statického) obrazu prostřednictvím rozhraní USB

- ❖ Statický obraz můžete snadno přenášet z paměťové karty do PC přes rozhraní USB, bez nutnosti instalace rozšiřující PC karty.
- ❖ Obrazová data lze přenášet do PC přes rozhraní USB.
- ❖ Chcete-li přenášet data do PC, musíte instalovat software (ovladač, editační software DVC Media 5.1, přehrávač Windows Media Player 9.0, multimediální rozšíření DirectX 9.0a) dodávaný s videokamerou.

Požadavky na systém

- CPU: kompatibilní s Intel® Pentium III™ 450 MHz nebo rychlejší
- Operační systém: Windows® 98/98SE/ME/2000/XP
- Paměť RAM: 128 MB nebo více
- CD-ROM 4 x nebo rychlejší
- Grafická karta : 65 000 barev nebo lepší
- Dostupné USB rozhraní (V 1.1)
- Pevný disk: minimálně 4 GB (doporučeno 8 GB).

Poznámky

- Intel® Pentium III™ je ochrannou známkou společnosti Intel Corporation.
- Windows® je ochrannou známkou společnosti Microsoft® Corporation.
- Všechny ostatní značky a názvy jsou vlastnictvím svých řádných vlastníků.
- Správný průběh činnosti není u všech výše popsaných operačních systémů zaručen.



USB interface

Installing DVC Media 5.1 Program

- ✦ DVC Media 5.1 User's Manual is included on the accompanying CD(D:\help) in adobe's Portable Document Format(PDF) The user's manual can be viewed using Acrobat Reader software, which is also included on the CD.
- ✦ Do not connect the camcorder to PC before installing the program.
- ✦ If another camera or scanner is connected, please disconnect it in advance.
- ✦ This explanation is based on Windows® 98SE OS.

Program installation

1. Insert the software CD into CD-ROM drive.
 - Installation selection screen appears on the monitor.
2. If the installation selection screen does not appear after inserting the CD click "Run" on the Windows "Start" menu and execute SETUP.EXE file to begin installation.
 - When CD-ROM drive is set to "D:drive", type "D:/setup.exe" and press Enter.
3. Click the icons listed below to install the selected software.
 - The program automatically checks and installs the driver.
 - DVC Driver: USB removable Disk Driver (Windows® 98SE only)
USB PC CAMERA Driver
USB Streaming Driver
 - DVC Media 5.1
 - DirectX 9.0a
 - Windows Media Player 9.0
 - Editing Software

3.

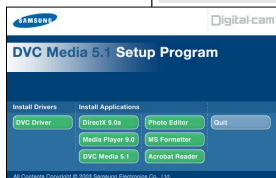

Using the "PC camera" function

- ✦ You can use this camcorder as a PC CAMERA.
 - ✦ When you connect to a Web site that can provide video chatting functions, you can use your camcorder for such functions.
 - ✦ When you use the voice input at video chatting (or net-meeting) function, connect the external microphone to the soundcard of PC.
 - ✦ Using the camcorder with PC installed Net-meeting program, you can conduct video conference.
 - ✦ The PC CAMERA's screen size is 160x120 pixels.
 - ✦ If PC is connected with the USB to the camcorder, the buttons which excepts the POWER SWITCH, MODE SWITCH, ZOOM SWITCH and NIGHT-CAPTURE SWITCH are not operated.
1. Set the mode switch to Tape, set the power switch to CAMERA.
 2. Connect one end of the USB cable to the USB jack on the camcorder and the other end to the USB connector on your computer.

Rozhraní USB

Instalace programu DVC Media 5.1

- ✦ Uživatelská příručka k programu DVC Media 5.1 je ve formátu PDF součástí příloženého CD (D:\help). Lze ji prohlížet prostřednictvím programu Acrobat Reader, který rovněž naleznete na CD. (Acrobat Reader je bezplatný produkt vyvinutý společností Adobe Systems, Inc.)
- ✦ Před instalací programu nepřipojujte videokameru k PC.
- ✦ Jestliže je připojena další kamera nebo skener, předem je prosím odpojte.
- ✦ Podkladem pro tyto pokyny byla dokumentace pro operační systém Windows 98SE.

Instalace programu

1. Do CD-ROM mechaniky vložte příložené CD se softwarem.
 - Na monitoru se zobrazí instalační nabídka.
2. Jestliže se po vložení CD nezobrazí úvodní stránka s nabídkou instalace, poklepejte na položku "Run" v nabídce Start OS Windows a spusťte soubor SETUP.EXE.
 - Pokud má CD-ROM mechanika přiřazené písmeno "D:", napište: "D:/setup.exe" a stiskněte klávesu ENTER.
3. Klepněte na ikonu odpovídající instalaci zvoleného softwaru: (Program automaticky zkontroluje a nainstaluje potřebný ovladač pro PC)
 - Ovladač DVC : výměnný USB ovladač (pouze Windows® 98SE)
Ovladač USB PC CAMERA
Datový ovladač USB Streaming
 - DVC Media 5.1
 - DirectX 9.0a
 - Windows Media Player 9.0
 - Editační software

Použití funkce "PC camera"

- ✦ Tuto videokameru lze použít jako webovou kameru (PC CAMERA).
 - ✦ Videokameru lze použít pro tyto funkce po připojení na webové stránky umožňující obrazovou video "chat".
 - ✦ Chcete-li video "chat" nebo (schůzky v síti Internet) doplnit zvukem, připojte do zvukové karty PC externí mikrofon.
 - ✦ Pokud videokameru použijete na PC s nainstalovaným programem Net-Meeting, můžete pořádat i videokonference.
 - ✦ V režimu PC CAMERA se používá rozlišení 160 x 120 pixelů.
 - ✦ Pokud je PC s videokamerou propojen prostřednictvím USB, s výjimkou tlačítek POWER SWITCH, ZOOM SWITCH a NIGHT-CAPTURE SWITCH nejsou ostatní tlačítka k dispozici.
1. Přepínač režimu nastavte do polohy Tape, hlavní vypínač do polohy CAMERA.
 2. Jeden konec USB kabelu připojte k USB zásuvce na videokamerě, druhý k USB konektoru na počítači.

USB interface

Using the "removable Disk" function

- ✦ You can easily transfer data from a Memory Card to a PC without additional add-on cards via a USB connection.
1. Set the mode switch to memory, set the power switch to CAMERA or PLAYER.
 2. Connect one end of the USB cable to the USB jack on the camcorder and the other end to the USB connector on your computer.

Using the "USB streaming" function

- ✦ USB streaming data type is MPEG4.
 - ✦ To use the USB STREAMING, the DVC Media 5.1, DirectX 9.0a and Windows Media Player 9.0 (included in the CD) programs must be installed in the PC.
 - ✦ You can CAMCORDER video from the PC using USB STREAMING. Also you can store it to a moving picture of the "asf" file format, or a still image of the "jpg" file format at PC.
1. Set the mode switch to TAPE, set the power switch to CAMERA or PLAYER.
 2. Connect one end of the USB cable to the USB jack on the camcorder and the other end to the USB connector on your computer.
 3. Execute the DVC Media 5.1 program.
- If you want the detailed description of USB streaming, refer to the DVC Media 5.1 User's Manual.

Connecting to a PC

1. Connect a USB cable to the USB port on the PC.
2. Connect the other end of the USB cable into the proper terminal on the camcorder. (USB jack)
 - If a PC is connected to the camcorder with a USB cable only, the Power Switch, Zoom Switch, mode switch and NIGHT CAPTURE operate.

Disconnecting the USB cable

- ✦ After completing the data transmission, you must disconnect the cable in the following way:
1. Select the removable disc icon and click the right mouse button to select [Eject].
 2. Select [Confirm] and disconnect the USB cable when the Windows Splash screen appears.

Notes

- If you disconnect the USB cable from the PC or the camcorder while transferring, the data transmission will stop and the data may be damaged.
- If you connect the USB cable to a PC via a USB HUB or simultaneously connect the USB cable along with other USB devices, the camcorder may not work properly.
 - If this occurs, remove all USB devices from the PC and reconnect the camcorder.

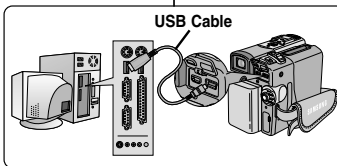

Rozhraní USB

Použití funkce "removable Disk" (výměnný disk)

- ✦ Prostřednictvím USB lze data z paměťové karty snadno přenášet do PC bez nutnosti používání přídatných karet.
1. Přepínač režimu nastavte do polohy MEMORY, hlavní vypínač do polohy CAMERA nebo PLAYER.
 2. Jeden konec USB kabelu připojte k USB zásuvce na videokameře, druhý konec do USB konektoru počítače.

Použití funkce "USB streaming"

- ✦ "USB streaming" využívá datový formát MPEG4.
 - ✦ Použití funkce USB STREAMING je podmíněno instalací programů DVC Media 5.1, DirectX 9.0a a Windows Media Player 9.0 (naleznete je na příloženém CD).
 - ✦ Pomocí funkce USB STREAMING můžete sledovat pohyblivé záběry z videokamery na PC. Pohyblivé záběry můžete na PC ukládat v souborovém formátu "asf", fotografie ve formátu "jpg".
1. Přepínač režimu nastavte do polohy TAPE, hlavní vypínač do polohy CAMERA nebo PLAYER.
 2. Jeden konec USB kabelu připojte k USB zásuvce na videokameře, druhý konec do USB konektoru počítače.
 3. Spusťte program DVC Media 5.1. Podrobnější informace o funkci "USB streaming" vyhledejte v uživatelské příručce k programu DVC Media 5.

Připojení k PC

1. K USB portu na PC připojte USB kabel.
2. Druhý konec USB kabelu připojte ke správné zásuvce na videokameře. (Zdířka USB)
 - Pokud je PC s videokamerou propojen USB kabelem, budou v činnosti pouze tlačítka Power Switch, Zoom Switch, přepínač režimu a NIGHT CAPTURE.

Odpojení USB kabelu

- ✦ Po dokončení přenosu dat je kabel nutno odpojit následujícím způsobem:
1. Zvolte ikonu výměnného disku a pravým tlačítkem myši zvolte [Eject].
 2. Zvolte [Confirm] a po zobrazení úvodní obrazovky Windows kabel odpojte.

Poznámky

- Pokud odpojíte USB kabel od PC nebo videokamery během přenosu, přenos dat se zastaví a může dojít k jejich poškození.
- Pokud připojíte USB kabel přes rozbočovač USB (HUB) nebo jej propojíte spolu s jiným USB zařízením, videokamera nemusí pracovat správně.
 - V tomto případě z PC odeberte všechna USB zařízení a videokameru znovu připojte.

Digital Still Camera mode

MEMORY STICK (Optional Accessory)

- ❖ The Memory Stick stores and manages still images recorded by the camera.

Memory Stick Functions

- ❖ Recording still images and MPEG4 movie
- ❖ Viewing still images and MPEG4 movie
 - Single
 - Slide show (Still images only)
- ❖ Multi display
- ❖ Protecting images against accidental erasure
- ❖ Deleting images recorded on a Memory Stick
- ❖ Print marking still images
- ❖ Formatting a Memory Stick

Notes

- You can use most of the camera's functions when recording to the Memory Stick.
- "▶▶▶" and "📷" appears on the screen while recording to the Memory Stick.
- While recording or loading an image, do not eject or insert the Memory Stick.
 - Inserting or ejecting a Memory Stick while recording or loading an image can cause data damage.
- If you want to save all images on the Memory Stick, set the write protect tab on the Memory Stick to LOCK.



MEMORY STICK™

- "Memory Stick" and  are trademarks of Sony Corporation.
- All other product names mentioned herein may be the trademarks or registered trademarks of their respective companies. Furthermore, "TM" and "®" are not mentioned in each case in this manual.
- "Memory Stick PRO" can not be used with the VP-D323(i) model.

Režim digitálního fotoaparátu

Paměťová karta MEMORY STICK (Doplňkové příslušenství)

- ❖ Na kartu Memory Stick se ukládají a archivují digitální fotografie pořízené videokamerou.

Funkce karty Memory Stick

- ❖ Záznam digitálních fotografií a záběrů ve formátu MPEG4.
- ❖ Prohlížení fotografií a záběrů ve formátu MPEG4.
 - Jednotlivě.
 - V sekvenci (pouze fotografie).
- ❖ Prohlížení většího počtu fotografií současně.
- ❖ Ochrana fotografií před náhodným vymazáním.
- ❖ Mazání fotografií zaznamenaných na kartě.
- ❖ Označování fotografií pro tisk.
- ❖ Formátování karty.

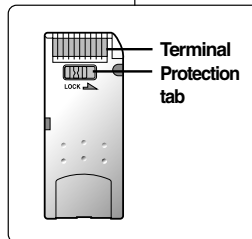

Terminal
Protection
tab

Poznámky

- Při záznamu na kartu Memory Stick můžete využít většinu funkcí videokamery.
- Při záznamu na kartu se zobrazí symbol ▶▶▶ 📷.
- Při záznamu nebo otevírání fotografie kartu Memory Stick nevytahujte ani nevkládejte.
 - Vložení nebo vyjmutím karty Memory Stick během ukládání nebo otevírání fotografie může dojít k poškození dat.
- Jestliže chcete všechny fotografie zaznamenané na kartě Memory Stick uchovat, nastavte na kartě západku ochrany proti vymazání do polohy LOCK (zámek).



MEMORY STICK™

- "Memory Stick" a  jsou ochranné známky společnosti Sony Corporation.
- Všechny ostatní značky a názvy zmíněné v tomto dokumentu jsou vlastnictvím svých řádných vlastníků. Symboly "TM" a "®" nejsou v této příručce v každém jednotlivém případě uváděny.
- S modelem VP-D323(i) nelze použít karty typu "Memory Stick PRO"

Digital Still Camera mode

Inserting and ejecting the Memory Card

● Inserting the Memory Card

1. Turn the Power switch to OFF.
2. Insert the Memory Card in the direction of the arrow into the Memory Card slot located on the bottom of the camcorder.

● Ejecting the Memory Card

1. Turn the Power switch to OFF.
 2. Push the Memory Card, then it comes out of the camcorder automatically.
 3. Pull out the Memory Card.
- ❖ Do not attempt to pull the Memory Card out without first pushing it in.

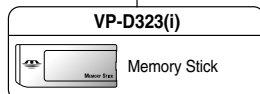
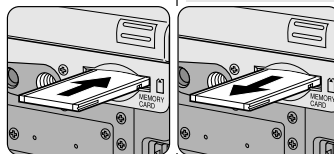

(Usable MEMORY CARDS)

Notes

- Memory Stick Duo type or RS-MMC (VP-D325(i)/D327(i) model only) should be inserted by using the ADAPTOR (not supplied).
- If you set the camcorder to M.PLAY mode, the last recorded still image appears.
 - If there are no recorded images on the Memory Card, NO STORED PHOTO! or NO STORED MPEG4! and  will display on the screen.
- While recording, loading, erasing or formatting, do not turn off the power or change the mode.
- Please turn the power off before you insert or eject the Memory Card. You could lose data on the Memory Card.
- Do not allow metal substances to come in contact with the terminals of the Memory Card.
- Do not bend, drop or apply strong shock to Memory Card.
- After pulling the Memory Card out from the camcorder, please keep the Memory Card in a soft case to prevent static shock.
- The stored contents may be changed or lost as a result of misuse, static electricity, electric noise or repair. Save important images separately.
- Samsung is not responsible for data loss due to misuse.

Režim digitálního fotoaparátu

Vkládání a vyjímání karty Memory Stick

● Vložení karty Memory Stick

1. Hlavní vypínač přepněte do polohy OFF.
2. Kartu Memory Stick zasuněte ve směru šipky do štěrbině umístěné na spodní straně videokamery.

● Vyjmutí karty Memory Stick

1. Hlavní vypínač přepněte do polohy OFF.
 2. Na kartu Memory Stick zatlačte - poté vyskočí z kamery automaticky.
 3. Kartu vytáhněte.
- ❖ Kartu se nepokoušejte vytáhnout, aniž byste na ni předtím zatlačili.

Poznámky

- Kartu Memory Stick typu Duo nebo RS-MMC (pouze model VP-D325(i)/D327(i)) je nutno vkládat pomocí prostřednictvím příslušného adaptéru (není součástí dodávky).
- Jestliže spínač kamery nastavíte do polohy M.PLAY, zobrazí se poslední zaznamenaná fotografie.
 - Pokud nejsou na kartě uloženy žádné fotografie, zobrazí se nápis "NO STORED PHOTO!" nebo "NO STORED MPEG4!" a symbol .
- Během záznamu, otevírání a mazání nebo formátování karty nevypínejte napájení kamery.
- Před zasunutím nebo vysunutím paměťové karty kameru vždy vypněte. V opačném případě můžete dojít ke ztrátě dat na kartě.
- Nedopusťte, aby s kontakty na kartě přišly do styku kovové součásti.
- Paměťové kartu neohýbejte a nevystavujte nárazům.
- Po vytažení z videokamery dejte prosím kartu dejte do pouzdra - zabráníte tak jejímu poškození statickým nábojem.
- Údaje uložené na kartě mohou být následkem nesprávného použití, elektrostatického náboje, elektrického rušení nebo zásahu uživatele změněny nebo ztraceny. Důležité fotografie ukládejte samostatně.
- Firma Samsung není odpovědná za ztrátu dat z důvodu nesprávného používání karty.

Digital Still Camera mode

Structure of folders and files on the Memory Card

- ❖ The still images that you recorded are saved in JPEG file format on the Memory Card.
- ❖ The moving images that you recorded are saved in MPEG4 file format on the Memory Card.
- ❖ Each file has a file number and all files are assigned to a folder.
 - A file number from DCAM0001 to DCAM9999 is sequentially assigned to each recorded image.
 - Each folder is numbered from 100SSDVC to 999SSDVC and recorded on the Memory Card.

Image Format

- ❖ Still image
 - Images are compressed in JPEG (Joint Photographic Experts Group) format.
 - The number of pixels are 640×480 in each mode.
 - Amount of still images must be under 1.4MB.
- ❖ Moving Image
 - Images are compressed in MPEG (Moving Picture Experts Group) format.
 - The number of pixels are 352×288, 176×144 in each mode.

Selecting the CAMCORDER mode

- ❖ You can use this camcorder as a Digital Still Camera (DSC).
- ❖ You have to set the mode switch to Memory Card position to use this camcorder as Digital Still Camera.
 - M.REC mode (Memory RECORD mode)
 1. Set the mode switch to Memory Card.
 2. Set the power switch to CAMERA.
 - M.PLAY mode (Memory PLAYBACK mode)
 1. Set the mode switch to Memory Card.
 2. Set the power switch to PLAYER.

Režim digitálního fotoaparátu

Struktura složek a souborů na paměťové kartě

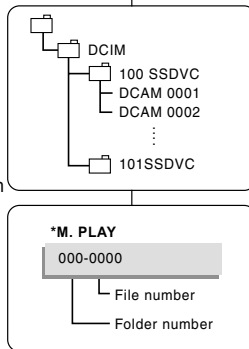

- ❖ Statické snímky (fotografie) se na paměťovou kartu ukládají ve formátu JPEG.
- ❖ Pohyblivé záběry se ukládají ve formátu MPEG4.
- ❖ Každý soubor má své číslo a všechny soubory jsou uloženy do složky.
 - Soubory jsou číslovány v rozsahu DCAM0001 až DCAM9999 a čísla postupně přidělována každé uložené fotografii.
 - Každá složka je číslována od 100SSDVC do 999SSDVC a uložena na kartu.

Obrazový formát

- ❖ Statické snímky (fotografie)
 - Komprimace do formátu JPEG (Joint Photographic Experts Group).
 - Fotografie mají v každém režimu rozlišení 640 x 480 pixelů (VGA).
 - Velikost fotografie musí být nižší než 1,4 MB.

- ❖ Pohyblivé záběry
 - Záběry jsou komprimovány do formátu MPEG (Moving Picture Experts Group).
 - Záběry mají v každém režimu rozlišení 352 x 288 pixelů, 176 x 144.

Volba režimu CAMCORDER

- ❖ Videokameru můžete použít jako digitální fotoaparát (DSC).
- ❖ Chcete-li kameru použít jako digitální fotoaparát, přepínač režimu musíte přepnout do polohy paměťová karta.
 - Režim M.REC (režim Memory RECORD)
 1. Přepínač režimu nastavte do polohy Memory Card.
 2. Hlavní vypínač přepněte do polohy CAMERA.
 - Režim M.PLAY (režim Memory PLAYBACK)
 1. Přepínač režimu nastavte do polohy Memory Card.
 2. Hlavní vypínač přepněte do polohy PLAYER.

Digital Still Camera mode

MEMORY FILE NUMBER

- ❖ File numbers will be given to images in order of recording when still images are stored in the Memory Card.
- ❖ MEMORY FILE NUMBERS may be set as follows:
 - SERIES: When there are existing files, the new image will be named as the next number in the sequence.
 - RESET
 - When there are no files stored in the Memory Card: The file numbering starts from 0001
 - When there are files stored in the Memory Card: File numbering will continue after the last file's number

1. Set the mode switch to Memory Card and the power Switch to the CAMERA mode.
2. Press the MENU button.
 - The menu list will appear.
3. Move the MENU SELECTOR to highlight MEMORY and push the MENU SELECTOR.
4. Move the MENU SELECTOR to activate the FILE NO. and push the MENU SELECTOR.
5. To exit, press the MENU button.

Notes

- When using a Memory Card that contains image files from another device, the file numbering will begin after the largest number that is memorized whether in the camera or the Memory Card.
- File numbering starts from 0001 again when 9999 files have been saved.

Režim digitálního fotoaparátu

ČÍSLOVÁNÍ SOUBORŮ

- ❖ Fotografie jsou při ukládání na paměťovou kartu číslovány.
- ❖ Uspořádání čísel souborů lze nastavit takto:
 - SERIES: Nové fotografie budou ke stávajícím fotografiím přiřazeny s následujícími vzestupnými čísly.
 - RESET
 - Na paměťové kartě nejsou dosud uloženy žádné soubory: Číslování bude zahájeno od čísla 0001
 - Na paměťové kartě jsou již uloženy soubory: Číslování bude pokračovat novými čísly

1. Přepínač režimu nastavte do polohy paměťová karta a hlavní vypínač do polohy CAMERA.
2. Stiskněte tlačítko MENU.
 - Zobrazí se nabídka.
3. Ovladačem MENU SELECTOR zvýrazněte položku MEMORY a ovladač stiskněte.
4. Ovladačem MENU SELECTOR aktivuje položku FILE NO. a ovladač stiskněte.
5. Nabídku opustíte stiskem tlačítka MENU.

Poznámky

- Při použití paměťové karty obsahující obrazové soubory pořízené na jiném zařízení bude číslování zahájeno po nejvyšším uloženém čísle v kameře či na kartě.
- Po uložení 9999 souborů bude číslování zahájeno znovu od 0001.

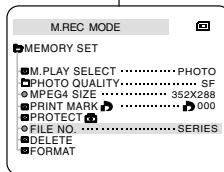
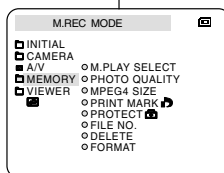

Digital Still Camera mode

Selecting the image quality

- You can select the quality of a still images to be recorded.

Select the image quality

- Set the mode switch to MEMORY CARD.
- Set the power switch to the CAMERA mode.
- Press the MENU button.
 - The menu list will appear.
- Move the MENU SELECTOR to highlight MEMORY.
- Push the MENU SELECTOR to enter the sub-menu.
- Move the MENU SELECTOR to highlight PHOTO QUALITY in the submenu.
- Push the MENU SELECTOR.
- Using the MENU SELECTOR, select the image quality.
 - Push the MENU SELECTOR to confirm the image quality.
 - If you exit the sub-menu without pushing the MENU SELECTOR, the quality mode is not changed.
- To exit, press the MENU button.

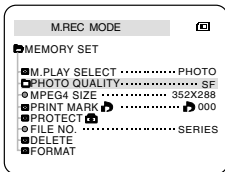
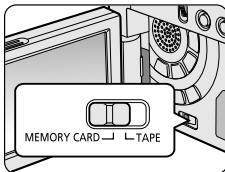

● Number of images on the Memory Card (Memory Stick)

QUALITY	8MB	16MB
SUPER FINE	Approx. 45	Approx. 90
FINE	Approx.85	Approx. 170
NORMAL	Approx. 155	Approx. 310

- The actual number that you can record varies depending on the image size.

Režim digitálního fotoaparátu

Volba kvality fotografie

- U ukládaných fotografií lze zvolit kvalitu.

Nastavení kvality

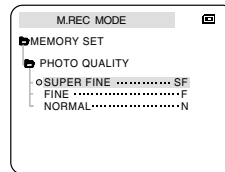
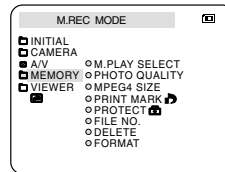

- Přepínač režimu nastavte do polohy Memory Card.
- Hlavní vypínač přepněte do polohy CAMERA.
- Stiskněte tlačítko MENU.
 - Zobrazí se seznam položek nabídky.
- Ovladačem MENU SELECTOR zvýrazněte položku MEMORY.
- Stiskem ovladače vstupte do vedlejší nabídky.
- Ovladačem MENU SELECTOR zvolte ve vedlejší nabídce položku PHOTO QUALITY.
- Ovladač stiskněte.
- Ovladačem MENU SELECTOR zvolte kvalitu obrázků.
 - Stiskem ovladače potvrďte zvolenou kvalitu.
 - Pokud vedlejší nabídku opustíte aniž byste stiskli ovladač MENU SELECTOR, režim kvality zůstane beze změny.
- Nabídku opustíte tlačítkem MENU.

● Počet fotografií na paměťové kartě. (Memory Stick)

KVALITA	8 MB	16 MB
SUPER FINE	přibližně 45	přibližně 90
FINE	přibližně 85	přibližně 170
NORMAL	přibližně 155	přibližně 310

- Skutečný počet fotografií, které lze na kartu zaznamenat, závisí na velikosti obrázků.

Digital Still Camera mode

Recording Still images to a Memory Card in M.REC Mode.

- ❖ Audio cannot be recorded with a still image onto the Memory Card.

Recording images to a Memory Card

1. Set the mode switch to MEMORY CARD.
2. Set the power switch to CAMERA.
3. Press the PHOTO button.
 - The still image is recorded to the Memory Card.
 - While the camcorder is recording the still image, "▶▶▶" appears on the screen.

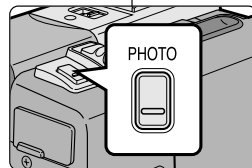
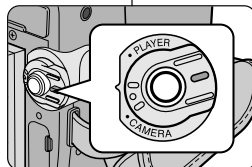
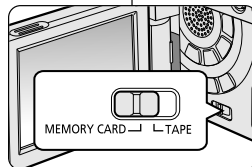

Režim digitálního fotoaparátu

Záznam statických fotografií na paměťovou kartu v režimu M.REC

- ❖ Na kartu Memory Stick nelze spolu s fotografií zaznamenat zvuk.

Záznam fotografií na paměťovou kartu

1. Přepínač režimu nastavte do polohy Memory Card.
2. Hlavní vypínač přepněte do polohy CAMERA.
3. Stiskněte tlačítko PHOTO.
 - Fotografie se uloží na paměťovou kartu.
 - Během ukládání se zobrazí symbol "▶▶▶".

Digital Still Camera mode

Recording an image from a cassette as a still image.

- ❖ You can record still image from a cassette onto a Memory Card.
 - ❖ If you want to recorded multiple still images from a cassette to a Memory Card, use the COPY function.
1. Set the mode switch to TAPE.
 2. Set the power switch to PLAYER mode.
 3. Play back the cassette.
 4. Press the PHOTO button.
 - The still image is recorded to the Memory Card.
 - While the camcorder is recording the still image, "▶▶▶" appears on the screen.

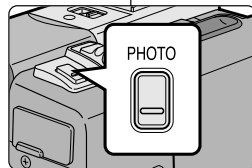
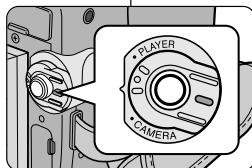
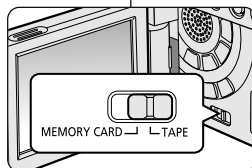

Režim digitálního fotoaparátu

Záznam snímku z kazety jako fotografie

- ❖ Na paměťovou kartu můžete uložit také fotografii z kazety.
- ❖ Pokud hodláte uložit z kazety na kartu větší počet fotografií současně, použijte funkci COPY.

1. Přepínač režimu nastavte do polohy TAPE.
2. Hlavní vypínač přepněte do polohy PLAYER.
3. Spusťte kazetu.
4. Stiskněte tlačítko PHOTO.
 - Fotografie se uloží na paměťovou kartu.
 - Během ukládání se zobrazí symbol "▶▶▶".

Digital Still Camera mode

Viewing Still images

- ❖ You can playback and view still images recorded on the Memory Card.
- ❖ There are 3 ways to view recorded images.
 - Single : To view an image frame by frame.
 - Slide show : To view all images automatically and in consecutive order.
 - Multi display : To view 6 images at once.

To view a Single image

1. Set the mode switch to Memory Card.
2. Set the power switch to PLAYER mode.
 - The last recorded image appears.
 - If there are no recorded images on the Memory Card, NO STORED PHOTO! or NO STORED MPEG4! and  will display on the screen.
3. Using the **▶▶** (FWD) and **◀◀** (REV) buttons, search for the desired still image.
 - To view the next image : press the **▶▶** (FWD) button.
 - To view the previous image : press the **◀◀** (REV) button.
 - Pressing **▶▶**(FWD) when you are on the last image will take you to the first image and pressing **◀◀**(REV) when you are on the first image will take you to the last image.
 - Keep pressing **▶▶** (FWD) or **◀◀** (REV) to search for an image quickly.

To view a slide show

1. Set the mode switch to Memory Card.
2. Set the power switch to PLAYER mode.
 - The last recorded image appears.
3. Press the **▶▶||** (S.SHOW) button.
 - All images will be played back consecutively for 3~4 seconds each.
4. To stop the slide show, press the **▶▶||** (S.SHOW) button again.

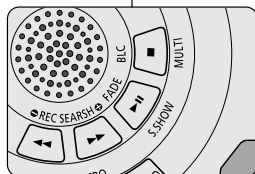

Režim digitálního fotoaparátu

Prohlížení fotografií

- ❖ Statické snímky uložené na paměťové kartě lze přehrávat a prohlížet.
- ❖ Prohlížení lze uskutečnit třemi způsoby:
 - Jednotlivé: postupně prohlížení snímku za snímek.
 - V sekvenci: automatické prohlížení všech snímků v pořadí.
 - Vícenásobné (multi) zobrazení: současné zobrazení 6 snímků.

Prohlížení jednotlivých snímků

1. Přepínač režimu nastavte do polohy Memory Card.
2. Hlavní vypínač přepněte do polohy PLAYER.
 - Zobrazí se naposledy uložený snímek.
 - Pokud na paměťové kartě nejsou uloženy žádné snímky, zobrazí se nápis "NO STORED PHOTO!" nebo "NO STORED MPEG4!" a symbol .
3. Požadovaný statický snímek vyhledejte tlačítky **▶▶** (FWD) a **◀◀** (REV).

- Následující snímek se zobrazí stiskem tlačítka **▶▶** (FWD).
- Předchozí snímek se zobrazí stiskem tlačítka **◀◀** (REV).
- Stiskem tlačítka **▶▶** (FWD) se během prohlížení posledního snímku přesunete na snímek první, stiskem tlačítka **◀◀** (REV) se během prohlížení prvního snímku přesunete na snímek poslední.

- Přidržením tlačítek **▶▶** (FWD) nebo **◀◀** (REV) lze uskutečnit rychlé vyhledávání.

Prohlížení snímků v sekvenci

1. Přepínač režimu nastavte do polohy Memory Card.
2. Hlavní vypínač přepněte do polohy PLAYER.
 - Zobrazí se naposledy uložený snímek.
3. Stisknete tlačítko **▶▶||** (S.SHOW).
 - V intervalu 3 - 4 sekund budou postupně přehrány všechny snímky.
4. Přehrávání sekvence zastavíte dalším stiskem tlačítka **▶▶||** (S.SHOW).

Digital Still Camera mode

To view the Multi Display

- Set the mode switch to Memory Card.
- Set the power switch to PLAYER mode.
 - The last recorded image appears.
- To view six stored images on single screen, press the (■) MULTI button.
 - A selection mark (▶) appears under the image.
 - Move the MENU SELECTOR to select a image.
- To return to single playback mode, press the (■) MULTI button again.

Notes

- To display the previous six images, press the ◀◀ (REV).
- To display the next six images, press the ▶▶ (FWD).

Režim digitálního fotoaparátu

Prohlížení několika snímků současně

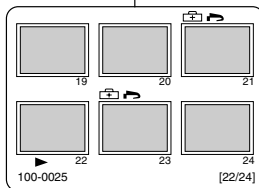

- Přepínač režimu nastavte do polohy Memory Card.
- Hlavní vypínač přepněte do polohy PLAYER.
 - Zobrazí se naposledy uložený snímek.
- Chcete-li zobrazit šest uložených snímků současně, stiskněte tlačítko (■) MULTI.
 - Pod snímkem se objeví symbol výběru (▶).
 - Snímek zvolte ovladačem MENU SELECTOR.
- K prohlížení jednotlivých snímků se vrátíte dalším stiskem tlačítka (■) MULTI.

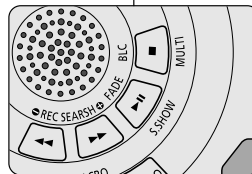

Poznámky

- Šest předcházejících snímků se zobrazí stiskem tlačítka ◀◀ (REV).
- Šest následujících snímků se zobrazí stiskem tlačítka ▶▶ (FWD).

Digital Still Camera mode

Copying still images from a cassette to Memory Card

- ❖ You can copy still images recorded with PHOTO function on a cassette onto a Memory Card.
 - ❖ Rewind the TAPE to the point which you wants.
1. Set the power switch to the PLAYER mode.
 2. Press the MENU button.
 3. Move the MENU SELECTOR to highlight A/V and push the MENU SELECTOR.
 - The submenu will appear.
 4. Move the MENU SELECTOR to highlight PHOTO COPY and push the MENU SELECTOR.
 - All still images that recorded on a cassette will be copied to a Memory Card.
 5. The camcorder automatically performs the photo search to find still images and copying starts.
 6. Press ■ (STOP) button to stop copying.
 - Copying stops when the cassette is finished or Memory Card is full.

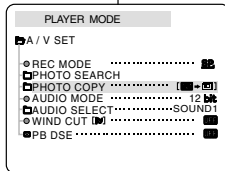
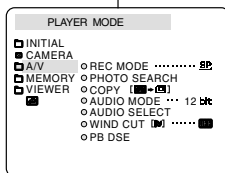

Režim digitálního fotoaparátu

Kopírování fotografií z kazety na paměťovou kartu

- ❖ Pomocí funkce PHOTO lze fotografie z kazety kopírovat na paměťovou kartu.
 - ❖ Kazetu převedíte na požadované místo.
1. Hlavní vypínač přepnete do polohy PLAYER.
 2. Stiskněte tlačítko MENU.
 3. Otáčením MENU SELECTOR zvýrazněte položku A/V a ovladač stiskněte.
 - Zobrazí se seznam položek nabídky.
 4. Ovladačem MENU SELECTOR zvýrazněte položku PHOTO COPY a ovladač stiskněte.
 - Na paměťovou kartu budou zkopírovány všechny fotografie zaznamenané na kazetě.
 5. Videokamera fotografie automaticky vyhledá a zahájí jejich kopírování.
 6. Kopírování ukončíte stiskem tlačítka ■ (STOP).
 - Po zkopírování všech fotografií z kazety nebo po zaplnění karty se kopírování samo ukončí.

Digital Still Camera mode

Marking images for printing

- ❖ This camcorder supports the DPOF (Digital Print Order Format) print format.
- ❖ You can automatically print images recorded on a Memory Card with a printer supporting DPOF.
- ❖ There are 2 ways to make a PRINT MARK.
 - THIS FILE : You can set a print mark on the photo image displayed on the LCD.
 - ALL FILES : To print 1 copy each of all of the stored images.

1. Set the mode switch to Memory Card.
2. Set the power switch to PLAYER.
 - The last recorded image appears.
3. Using the ►► (FWD) and ◀◀ (REV) buttons, search for the still image that you want to mark.
4. Press the MENU button.
5. Move the MENU SELECTOR to highlight MEMORY and push the MENU SELECTOR.
 - The MEMORY SET submenu will appear.
6. Move the MENU SELECTOR to highlight PRINT MARK (), push the MENU SELECTOR.
7. Use the MENU SELECTOR to select either THIS FILE or ALL FILES and push the MENU SELECTOR.
8. Use the MENU SELECTOR to select the quantity and push the MENU SELECTOR.

Notes

- When you setup the PRINT MARK option to ALL FILES, 999 files from the first file are set to 1 or 0.
- The ALL FILES option may require extended operation time depending on the number of stored images.

Režim digitálního fotoaparátu

Označování fotografií pro tisk

- ❖ Tato videokamera podporuje tiskový formát DPOF (Digital Print Order Format).
- ❖ Fotografie zaznamenané na paměťové kartě můžete tisknout na tiskárně podporující formát DPOF.
- ❖ Označení pro tisk (PRINT MARK) lze uskutečnit dvěma způsoby:
 - THIS FILE (tento soubor): tiskovou značku můžete umístit na fotografii zobrazenou na LCD monitoru.
 - ALL FILES (všechny soubory): po jednom výtisku od každé uložené fotografie.

1. Přepínač režimu nastavte do polohy Memory Card.
2. Hlavní vypínač přepněte do polohy PLAYER.
 - Zobrazí se naposledy uložený snímek.
3. Pomocí tlačítek ►► (FWD) a ◀◀ (REV) vyhledejte fotografie, které hodláte vytisknout.
4. Stiskněte tlačítko MENU.
5. Ovladačem MENU SELECTOR zvýrazněte položku MEMORY a ovladač stiskněte.
 - Zobrazí se vedlejší nabídka MEMORY SET.
6. Ovladačem MENU SELECTOR zvýrazněte položku PRINT MARK () a ovladač stiskněte.
7. Pomocí ovladače MENU SELECTOR zvolte položku THIS FILE nebo ALL FILES a ovladač stiskněte.
8. Pomocí ovladače zvolte počet výtisků a ovladač stiskněte.

Poznámky

- Pokud nastavíte volbu PRINT MARK (označení pro tisk) pro ALL FILES (všechny soubory), všech 999 souborů bude nastaveno na 1 nebo 0.
- Provedení volby ALL FILES (všechny soubory) může trvat delší čas (v závislosti na množství uložených obrázků).

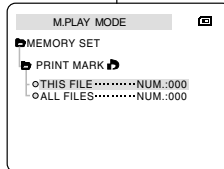
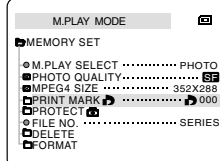
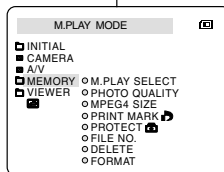

Digital Still Camera mode

Protection from accidental erasure

- ❖ You can protect important images from accidental erasure.
 - If you execute FORMAT, all images including protected images will be erased.
1. Set the mode switch to Memory Card.
 2. Set the power switch to PLAYER.
 - The last recorded image appears.
 - If there are no recorded images on the Memory Card, NO STORED PHOTO! or NO STORED MPEG4! and  will display on the screen.
 3. Using the **▶▶** (FWD) and **◀◀** (REV) buttons, search for the still image that you want to protect.
 4. Press the MENU button.
 5. Move the MENU SELECTOR to highlight MEMORY and push the MENU SELECTOR.
 - The submenu of MEMORY SET will appear.
 6. Move the MENU SELECTOR to highlight PROTECT and push the MENU SELECTOR.
 7. Push the MENU SELECTOR to set PROTECT to ON or OFF.
 - THIS FILE ON : protects the currently selected file from erasure.
 8. To exit the menu, press the MENU button.

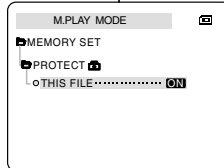
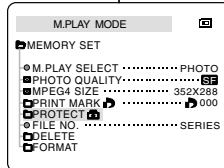
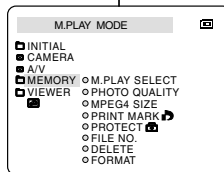

Režim digitálního fotoaparátu

Ochrana před nežádoucím vymazáním

- ❖ Důležité snímky můžete chránit před náhodným vymazáním.
 - Pokud však provedete FORMÁTOVÁNÍ, budou vymazány všechny snímky, včetně chráněných.

1. Přepínač režimu nastavte do polohy Memory Card.
2. Hlavní vypínač přepněte do polohy PLAYER.
 - Zobrazí se naposledy uložený snímek.
 - Jestliže na kartě Memory Stick nebudou uloženy žádné fotografie, na LCD monitoru se zobrazí nápis "NO STORED PHOTO!" nebo "NO STORED MPEG4!" a symbol .
3. Tlačítka **▶▶** (FWD) a **◀◀** (REV) vyhledejte snímek, který hodláte zabezpečit před náhodným vymazáním.
4. Stiskněte tlačítko MENU.
5. Ovladačem MENU SELECTOR zvýrazněte položku MEMORY a ovladač stiskněte.
 - Zobrazí se vedlejší nabídka MEMORY SET.
6. Ovladačem MENU SELECTOR zvýrazněte položku PROTECT a ovladač stiskněte.
7. Stiskem ovladače MENU SELECTOR ochrana zapnete či vypnete (ON nebo OFF).
 - THIS FILE (tento soubor) : Ochrana právě zvoleného souboru (snímku).
8. Nabídku opustíte tlačítkem MENU.

Digital Still Camera mode

Deleting Still images

- ❖ You can erase the still images recorded on the Memory Card.
 - ❖ If you want to delete protected images, you must first deactivate the image protection.
 - ❖ An image which has been deleted cannot be recovered.
1. Set the mode switch to Memory Card.
 2. Set the power switch to PLAYER.
 3. Using the ►► (FWD) and ◀◀ (REV) buttons, search for the still image that you want to delete.
 4. Press the MENU button.
 5. Move the MENU SELECTOR to highlight MEMORY and push the MENU SELECTOR.
 - The MEMORY SET submenu will appear.
 6. Move the MENU SELECTOR to highlight DELETE and push the MENU SELECTOR.
 - Using the MENU SELECTOR, select either THIS FILE or ALL FILES and push the MENU SELECTOR.
 - THIS FILE : deletes only the file currently selected.
 - ALL FILES : deletes all files stored in the Memory Card.
 7. A box will appear to verify whether you wish to delete the image(s).
 - Using the MENU SELECTOR, select the item.
 - EXECUTE : deletes the selected image(s).
 - CANCEL : does not delete the selected image(s) and returns to the previous menu.

Note

- If you try to delete a protected image, "PROTECT!" appears on the screen.

Režim digitálního fotoaparátu

Mazání fotografií

- ❖ Fotografie uložené na paměťové kartě lze mazat.
- ❖ Chcete-li vymazat i fotografie chráněné proti náhodnému vymazání, musíte jejich ochranu nejprve deaktivovat.
- ❖ Smazaný soubor nelze obnovit.

1. Přepínač režimu nastavte do polohy Memory Card.
2. Hlavní vypínač přepněte do polohy PLAYER.
3. Tlačítky ►► (FWD) a ◀◀ (REV) vyhledejte fotografii, kterou hodláte vymazat.
4. Stiskněte tlačítko MENU.
5. Ovladačem MENU SELECTOR zvýrazněte položku MEMORY a ovladač stiskněte.
 - Zobrazí se vedlejší nabídka MEMORY SET.
6. Ovladačem MENU SELECTOR zvýrazněte položku DELETE a ovladač stiskněte.
 - Pomocí ovladače zvolte položku THIS FILE (tento soubor) nebo ALL FILES (všechny soubory) a ovladač stiskněte.
 - THIS FILE : mazání právě zvoleného souboru (snímku)
 - ALL FILES : mazání všech souborů uložených na kartě Memory Stick.
7. Zobrazí se dialogové okno s žádostí o potvrzení mazání.
 - EXECUTE : mazání zvolené fotografie(i).
 - CANCEL : zrušení operace a návrat do předchozí nabídky.

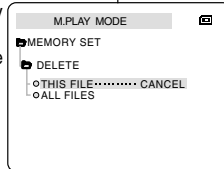
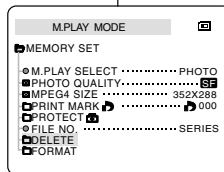
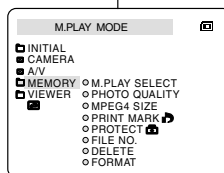

Poznámka

- Pokud se pokusíte o vymazání chráněného souboru, zobrazí se nápis "PROTECT!"

Digital Still Camera mode

Formatting the Memory Card

- ❖ You can use the MEMORY FORMAT functions to completely delete all images and options on the Memory Card, including protected images.
- ❖ The format function restores the Memory Card to its initial state.
- ❖ The Memory Stick supplied with this camcorder has been formatted already.

Attention

- ❖ If you execute the MEMORY FORMAT function, all images will be erased completely and erased images cannot be recovered.

1. Set the mode switch to Memory Card.
2. Set the power switch to PLAYER mode.
3. Press the MENU button.
4. Move the MENU SELECTOR to highlight MEMORY and push the MENU SELECTOR.
 - The sub menu will appear.
5. Select FORMAT from the list and push the MENU SELECTOR.
6. "ALL FILES ARE DELETED! FORMAT REALLY?" appears on the screen.
7. Using the MENU SELECTOR, select the item.
 - NO : To return to previous menu
 - YES : To start formatting.
8. Push the MENU SELECTOR.

If you selected the "YES", "COMPLETE!" is appeared on the screen when the Memory Card formatting is finished.
9. To exit the menu, push the MENU button.

Notes

- If you want to format the Memory Stick on your PC, use only the "MS Formatter" supplied with the software CD.
- The MS formatter is exclusive program of the Memory Stick.

Režim digitálního fotoaparátu

Formátování paměťové karty

- ❖ Funkci MEMORY FORMAT lze použít k úplnému vymazání všech souborů a nastavení uložených na paměťové kartě, včetně fotografií chráněných před náhodným vymazáním.
- ❖ Formátováním se obnoví výchozí stav karty.
- ❖ Paměťová karta dodávaná s touto videokamerou již byla naformátována.

Upozornění!

- ❖ Při aktivaci funkce MEMORY FORMAT budou nenávratně vymazány všechny soubory.

1. Přepínač režimu nastavte do polohy Memory Card.
2. Hlavní vypínač přepněte do polohy PLAYER.
3. Stiskněte tlačítko MENU.
4. Ovladačem MENU SELECTOR zvýrazněte položku MEMORY a ovladač stiskněte.
 - Zobrazí se vedlejší nabídka.
5. Zvolte položku FORMAT a ovladač stiskněte.
6. Zobrazí se dotaz : "ALL FILES ARE DELETED! FORMAT REALLY?" (Všechny soubory budou vymazány! Opravdu chcete kartu formátovat?)
7. Ovladačem MENU SELECTOR zvolte položku:
 - NO (ne): návrat na předchozí nabídku.
 - YES (ano): zahájí formátování.
8. Stiskněte ovladač MENU SELECTOR.
9. Nabídku opustíte tlačítkem MENU.

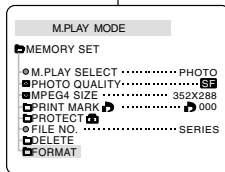
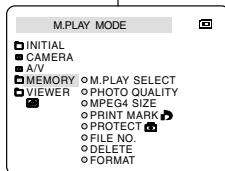

Poznámka

- Pokud chcete kartu Memory Stick naformátovat na PC, použijte pouze program "MS Formatter", který je součástí CD se softwarem.
- Program MS Formatter je exkluzivním programem paměťové karty Memory Stick.

Digital Still Camera mode

MPEG RECORDING

- ❖ You can record moving picture images with audio onto the Memory Card.

Saving the pictures captured by a camera as a moving picture file onto MEMORY CARD

1. Check whether MEMORY CARD is inserted into the camcorder.
If it is not in the camcorder, insert it onto the slot.
2. Set the mode switch to MEMORY CARD position.
3. Set the power switch to CAMERA mode.
4. Press the START/STOP button, the images are recorded onto the MEMORY CARD in MPEG4.
 - You can record 10 ~ 20 seconds continuously in once by the recording object.
 - You can record a camera still image onto Memory Card by pressing the Photo button instead of the START/STOP button.
5. Press the START/STOP button to stop the recording.

Notes

- Before using the MPEG REC function, check whether the MEMORY CARD is inserted into the camcorder.
- Moving pictures can be made in two sizes, 176 X 144 or 352 X 288 (Pixel).
- Moving images that you recorded are saved in *.asf file format on the memory card.
- The file that you recorded are saved in a following folder.
 - The moving picture images on a Memory Card are smaller size and lower definition than one on Tape.
 - The sound is recorded in type of mono.
 - The following functions are not allowed in M.REC Mode.
 - DIS (Digital Image Stabilizer), Digital Zoom, Fade, Program AE, Digital Special Effect, Slow Shutter.
 - While you record in Memory Card, don't insert or eject the tape as it may record noise.
 - While you record in Memory Card, don't eject it or it might break the data on the Memory Card or Memory Card itself.

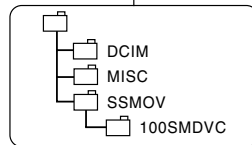
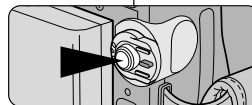
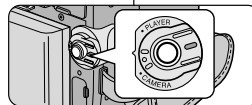
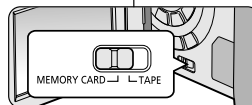

Režim digitálního fotoaparátu

Záznam MPEG

- ❖ Na paměťovou kartu lze ukládat pohyblivé záběry doprovázené zvukem.

Ukládání pořízeného obrazu na paměťovou kartu ve formě pohyblivých záběrů

1. Ověřte si, zda je paměťová karta vložena do kamery. Pokud ne, zasuňte ji do slotu.
2. Přepínač režimu nastavte do polohy Memory Card.
3. Vypínač kamery nastavte do polohy CAMERA.
4. Stiskněte tlačítko START/STOP. Zachycené obrázky budou uloženy na kartu jako pohyblivé záběry ve formátu MPEG4.
 - Délka pořízených záběrů může být 10 ~ 20 sekund.
 - K ukládání fotografií lze místo tlačítka START/STOP použít tlačítko Photo.
5. Záznam ukončíte stiskem START/STOP.

Poznámky

- Před použitím funkce MPEG REC si ověřte, zda je do kamery vložena paměťová karta.
- Pohyblivé záběry lze ukládat ve dvou velikostech: 176 x 144 nebo 352 x 288 pixelů.
- Pořízené záběry se na paměťovou kartu ukládají ve formátu *.asf.
- Soubory se ukládají do následujícího adresáře.
- Pohyblivé záběry ukládané na paměťovou kartu mají menší velikost a nižší rozlišení než záběry na kazetě.
- Zvuk je nahráván v monofonní podobě.
- V režimu M. REC nebudou dostupné následující funkce:
 - DIS (Digitální stabilizátor obrazu), Digital Zoom, Fade, Program AE, speciální digitální efekty, Slow Shutter (zpomalení závěrky)
- Během záznamu na paměťovou kartu nevklaďte ani nevýmínejte kazetu, protože to může způsobit vznik šumu.
- Během záznamu paměťovou kartu nevýmínejte, mohlo by dojít k poškození obsahu paměťové karty nebo samotné karty.

Digital Still Camera mode

Selecting the moving picture sizes

1. Set the mode switch to Memory Card position.
2. Set the power switch to CAMERA mode.
3. Press the MENU button.
4. Move the MENU SELECTOR to highlight MEMORY.
5. Push the MENU SELECTOR to enter the submenu.
6. Move the MENU SELECTOR to highlight MPEG4 SIZE.
7. Push the MENU SELECTOR.
 - The MPEG4 SIZE toggles between 352X288/176X144 with each push.

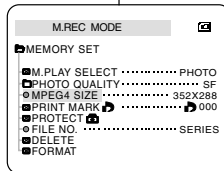
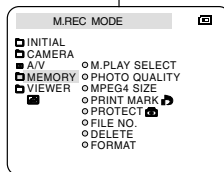

Režim digitálního fotoaparátu

Nastavení velikosti pohyblivých záběrů

1. Přepínač režimu nastavte do polohy Memory Card.
2. Hlavní vypínač přepněte do polohy CAMERA.
3. Stiskněte tlačítko MENU.
4. Ovladačem MENU SELECTOR zvýrazněte položku MEMORY.
5. Stiskem ovladače vstupte do vedlejší nabídky.
6. Ovladačem MENU SELECTOR zvýrazněte položku MPEG4 SIZE.
7. Stiskněte ovladač MENU SELECTOR.
 - S každým stiskem se bude přepínat velikost záběrů MPEG4 mezi 352 x 288 a 176 x 144.

Digital Still Camera mode

MPEG Playback

- ❖ The MPEG Playback function works in M. PLAY mode only.
 - ❖ You can play the moving picture images on the Memory Card.
 - ❖ During the MPEG4 playback, you can hear sound at the PC speaker only. (You cannot hear it from the speaker onto a camcorder and TV)
1. Set the mode switch to Memory Card position.
 2. Set the power switch to PLAYER mode.
 3. Press the MENU button and move the MENU SELECTOR to highlight MEMORY.
 4. Push the MENU SELECTOR to enter sub-menu.
 5. Use the MENU SELECTOR to select MPEG4 from the sub-menu. (M. PLAY SELECT)
 6. To exit the menu, push the MENU button.
 7. Using the ►► (FWD) and ◀◀ (REV) buttons search for the moving picture that you want to playback.
 8. Press the ►|| (PLAY/STILL) button.
 - The moving pictures recorded onto the Memory Card are played back.

Notes

- There could be any broken or mosaic pictures while playing the MPEG4 moving picture images, but it is not malfunction.
- Sharp G.726 Audio Codec is automatically installed through Internet when you play the MPEG4 file.
- If sharp G.726 Audio Codec is not properly installed on your PC, it could not play Audio in the MPEG4 file.
- The moving picture images that you recorded in the Memory Card might not be allowed to play by the camcorder of another brands.
- The MPEG4 file recorded by another camcorder might not be allowed to play by this camcorder.
 - You need Microsoft Windows Media Player Version 9 or higher version and Sharp G.726 Audio Codec in order to play MPEG4 file on the Memory Card on your PC. (Microsoft Windows Media Player Version 9 (Eng) is included in the CD that is supplied.)
 - You can download the Microsoft Windows Media Player applied each languages on Microsoft Website, "<http://www.microsoft.com/windows/windowsmedia/download/default.asp>".

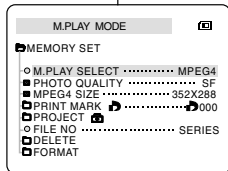
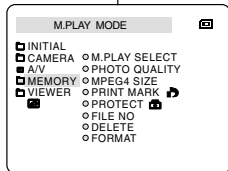
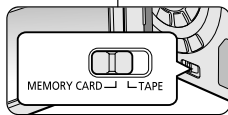

Přehrávání MPEG

- ❖ Přehrávání MPEG je k dispozici pouze v režimu M.PLAY.
- ❖ Umožňuje sledování pohyblivých záběrů uložených na paměťové kartě.
- ❖ Během přehrávání MPEG4 uslyšíte zvuk pouze z reproduktoru PC. (Zvuk z vestavěného reproduktoru videokamery a z televizoru není k dispozici).

1. Přepínač režimu nastavte do polohy Memory Card.
2. Vypínač kamery nastavte do polohy PLAYER.
3. Stiskněte tlačítko MENU a otočením ovladače MENU SELECTOR zvýrazníte položku MEMORY.
4. Stiskem ovladače vyvolejte vedlejší nabídku.
5. Z vedlejší nabídky zvolte pomocí ovladače MENU SELECTOR položku MPEG4 (M. PLAY SELECT).
6. Nabídku opusťte stiskem tlačítka MENU.
7. Tlačítky ►► (FWD) a ◀◀ (REV) vyhledejte záběr, který hodláte přehrát.
8. Stiskněte tlačítko ►|| (PLAY/STILL).
 - Kamera přehraje pohyblivé záběry uložené na paměťové kartě.

Poznámky

- Při přehrávání pohyblivých záběrů ve formátu MPEG4 může docházet k rozpadům obrazu nebo vzniku mozaikových rastrů, nejedná se však o závuďu.
- Při spuštění souboru MPEG4 se z Internetu automaticky nainstaluje Audio kodek Sharp G.726.
- Pokud není Audio Kodek Sharp G.726 na PC správně instalován, pohyblivé záběry nelze přehrávat se zvukem.
- Přehrávání pohyblivých záběrů uložených na paměťové kartě nemusí být na videokamerách jiných výrobců možné.
- Přehrávání souboru MPEG4 uloženého jinou videokamerou nemusí být na této videokamerě možné.
 - K přehrávání souborů MPEG4 z paměťové karty na PC budete potřebovat přehrávač Microsoft Windows Media Player verze 9 nebo vyšší a Audio kodek Sharp G. 726. (Přehrávač Microsoft Windows Media Player Verze 9 (angl.) je součástí příloženého CD).
 - Přehrávač Microsoft Windows Media Player ve všech jazykových variantách si můžete stáhnout z webového serveru Microsoft: "<http://www.microsoft.com/windows/windowsmedia/download>".

Maintenance

After finishing a recording

- ❖ At the end of a recording you must remove the power source.
- ❖ When recording with a Lithium Ion Battery Pack, leaving the pack on the camcorder can reduce the life span of the battery. Hence, it should be removed from the camcorder.

1. Slide the TAPE EJECT switch in the direction of the arrow.
 - Opening the cassette door ejects the tape automatically.
 - Please wait while the tape is completely ejected.
2. After removing the tape, close the door and store the camcorder in a dust free environment.
 - Dust and other foreign materials can cause square-shaped noise or jerky images.
3. Set the power switch to the OFF mode.
4. Disconnect the power source or remove the Lithium Ion Battery Pack.
 - Press the BATTERY RELEASE button and slide the battery pack in the direction of the arrow.

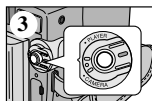

Údržba

Po skončení záznamu

- ❖ Po skončení záznamu je nutno odpojit napájecí zdroj.
- ❖ Pokud po ukončení záznamu ponecháte ve videokameře Lithium-ionovou baterii, může dojít ke snížení její životnosti. Z toho důvodu by měla být z kamery vyjmuta.

1. Páčku TAPE EJECT posuňte ve směru šipky.
 - Po otevření dvířek kazetového prostoru se kazeta automaticky vysune.
 - Vyčkejte prosím až do úplného vysunutí kazety.
2. Po vyjmutí kazety dvířka uzavřete a videokameru uložte v bezprašném prostředí.
 - Prach a ostatní cizí částičky mohou způsobit mozaikové zkreslení nebo nestabilitu obrazu.
3. Hlavní vypínač přepněte do polohy OFF (vypnuto).
4. Odpojte síťový adaptér nebo vyjměte Lithium-ionovou baterii.
 - Stiskněte a podržte tlačítko BATTERY RELEASE a baterii vysuňte ve směru šipky.

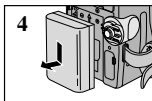
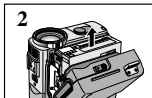

Maintenance

Cleaning and Maintaining the Camcorder

Cleaning the Video Heads

To ensure normal recording and clear pictures, clean the video heads when the playback pictures display square block-shaped noise or distortion, or a blue screen appears.

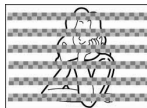

(blue screen)

1. Set the power switch to PLAYER mode.
2. Insert the cleaning tape.
3. Press the **▶▶** (PLAY/STILL) button.
4. Press the **■** (STOP) button after 10 seconds.

Notes

- Check the quality of the picture using a videocassette. If the picture quality has not improved, repeat the operation. If the problem continues, contact your local authorized service centre.
- Clean the video heads with a dry type cassette cleaner.

Údržba

Čištění a péče o videokameru

Čištění videohlav

Pro zajištění normálního záznamu a jasného obrazu je nutno videohlavy čistit. Čištění provádíme v situacích, kdy obraz obsahuje rušení mozaikovými obrázky nebo se při přehrávání zobrazí modrá plocha.

1. Videokameru přepněte do režimu PLAYER.
2. Do kamery vložte čistící kazetu.
3. Stiskněte tlačítko **▶▶** (PLAY/STILL).
4. Přibližně po 10 sekundách stiskněte tlačítko **■** (STOP).

Poznámky

- Pomocí videokazety zkontrolujte kvalitu obrazu. Pokud se kvalita obrazu nezlepší, postup opakujte. Pokud problém přetrvává, obraťte se na místní autorizované servisní středisko.
- K čištění videohlav používejte čistící kazetu suchého typu.

Maintenance

Using Your Camcorder Abroad

- ❖ Each country or region has its own electric and colour systems.
- ❖ Before using your camcorder abroad, check the following items.

Power sources

- You can use your camcorder in any country or area with the supplied AC Power Adapter within 100V to 240V, 50/60 Hz.
- Use a commercially available AC plug Adapter, if necessary, depending on the design of the local wall outlet.

Colour system

- You can view your recording in the viewfinder. However, to view it on a television or copy it to a videocassette recorder, the television or VCR must be PAL-compatible and have the appropriate audio/video jacks. Otherwise, you may need to use a transcoder.

● PAL-compatible Countries/Regions

Australia, Austria, Belgium, Bulgaria, China, CIS, Czech Republic, Denmark, Egypt, Finland, France, Germany, Greece, Great Britain, Holland, Hong Kong, Hungary, India, Iran, Iraq, Kuwait, Libya, Malaysia, Mauritius, Norway, Romania, Saudi Arabia, Singapore, Slovak Republic, Spain, Sweden, Switzerland, Syria, Thailand, Tunisia, etc.

● NTSC-compatible Countries/Regions

Bahamas, Canada, Central America, Japan, Korea, Mexico, Philippines, Taiwan, United States of America, etc.

Note

You can make recordings with your camcorder and view pictures on the LCD from anywhere in the world.

Údržba

Používání videokamery v cizině

- ❖ V každé zemi se používá určitý typ elektrorozvodné sítě a norma barevného signálu.
- ❖ Před použitím videokamery v zahraničí zkontrolujte následující položky.

Napájení

- Tuto videokameru s dodaným síťovým adaptérem můžete používat v jakékoli zemi nebo oblasti s elektrorozvodnou sítí o napětí 100 V až 240 V a síťovou frekvencí 50/60 Hz.
- Pokud se v místě pobytu používají zásuvky odlišného provedení, použijte komerčně dostupný adaptér.

System barev

- Záznam můžete sledovat v hledáčku. Pro sledování na TV přijímači nebo kopírování na kazetový videorekordér, musí být oba přístroje kompatibilní se systémem PAL a musí být opatřeny příslušnými vstupními zdírkami audio / video. V opačném případě budete potřebovat konvertor.

● Země/regiony používající normu barevného signálu kompatibilní se systémem PAL

Austrálie, Rakousko, Belgie, Bulharsko, Čína, Společensví nezávislých států (země býv. SSSR), Česká republika, Dánsko, Egypt, Finsko, Francie, Německo, Recko, Velká Británie, Holandsko, Hongkong, Maďarsko, Indie, Irán, Irák, Kuvajt, Libye, Malaisie, Mauricius, Norsko, Rumunsko, Saúdská Arábie, Singapur, Slovenská Republika, Španělsko, Švédsko, Švýcarsko, Sýrie, Thajsko, Tunis atd.

● Země/regiony používající normu barevného signálu kompatibilní se systémem NTSC

Bahamy, Kanada, Střední Amerika, Japonsko, Korea, Mexiko, Filipíny, Tchaj-wan, USA, atd.

Poznámka

S Vaší videokamerou můžete pořizovat záznamy a sledovat je na vestavěném LCD monitoru kdekoliv na světě.

Troubleshooting

Troubleshooting

- ❖ Before contacting a Samsung authorized service centre, perform the following simple checks. They may save you the time and expense of an unnecessary call.

Self Diagnosis Display

Display	Blinking	Informes that...	Action
	slow	the battery pack is almost discharged.	Change to a charged one.
TAPE END!	slow	When the remaining time on the tape is about 2 minutes	Prepare a new one.
TAPE END!	no	the tape reached its end.	Change to a new one.
TAPE!	slow	there is no tape in camcorder.	Insert a tape.
PROTECTION!	slow	the tape is protected from recording.	If you want to record, release the protection.
A...D L C R	slow	the camcorder has some mechanical fault.	1. Eject the tape. 2. Set to OFF. 3. Detach the battery. 4. Reattach the battery. * If unresolved contact your local service representative.
	slow	moisture condensation has formed in the camcorder.	see below.

Moisture Condensation

- ❖ If the camcorder is brought directly from a cold place to a warm place, moisture may condense inside the camcorder, on the surface of the tape, or on the lens. In this condition, the tape may stick to the head drum and be damaged or the unit may not operate correctly.
To prevent possible damage under these circumstances, the camcorder is fitted with a moisture sensor.
- ❖ If there is moisture inside the camcorder, (DEW) is displayed. If this happens, none of the functions except cassette ejection will work.
Open the cassette compartment and remove the battery. Leave the camcorder for at least two hours in a dry warm room.

Vyhledávání závad

Vyhledávání závad

- ❖ Dříve než se se závadou obrátíte na autorizované servisní středisko firmy Samsung, proveďte následující jednoduché zkoušky.
Mohou Vám ušetřit čas a náklady na zbytečné telefonní hovory.

Vlastní diagnostika

Displej	Blikání	Informace o stavu ...	Řešení
	pomalou	Baterie je téměř vybita.	Výměna za nabitou baterii.
TAPE END!	pomalou	Na kazetě zbývají přibližně 2 minuty.	Připravit novou kazetu.
TAPE END!	Ne	Konec kazety.	Vyměnit kazetu za novou.
TAPE!	pomalou	V kameře není vložena kazeta.	Vložit kazetu.
PROTECTION!	pomalou	Kazeta je zajištěna proti vymazání.	Pokud chcete nahrávat, uvolněte zajišťovací západku.
A...D L C R	pomalou	Kamera má nějakou mechanickou závadu.	1. Vyjmout kazetu. 2. Vypnout kameru (OFF). 3. Sejmout baterii. 4. Znovu vložit baterii. * Pokud závada trvá, obraťte se na místní servisní středisko.
	pomalou	Kondenzace vlhkosti uvnitř kamery.	viz níže

Kondenzace vlhkosti

- ❖ Přenesete-li kameru z chladného prostředí přímo do tepla (do vytopené místnosti), uvnitř kamery může na povrchu pásku nebo na čočkách objektivu kondenzovat vlhkost. Za těchto podmínek se může pásek v kazetě přilepit na buben hlav a poškodit se nebo kamera nemusí správně pracovat. Kvůli ochraně před možným poškozením za těchto podmínek je kamera vybavena čidlem vlhkosti.
- ❖ Jestliže je uvnitř kamery zkondenzovaná vlhkost, zobrazí se symbol (DEW). V takovém případě nebude dostupná žádná funkce mimo vyjímání kamery.
Otevřete kazetový prostor a vyjměte baterii. Videokameru ponechte nejméně dvě hodiny v suché a vytopené místnosti.

Troubleshooting

Vyhledávání závad

Self Diagnosis Display in M.REC/M.PLAY mode

Display	Blinking	Informs that...	Action
MEMORYCARD!	slow	There is no Memory Card in the camcorder.	Insert a Memory Card.
MEMORY FULL!	slow	There is not enough memory to record.	Change to a new Memory Card. Erase recorded image.
NO STORED PHOTO! or NO STORED MPEG4!	slow	There are no images recorded on the Memory Card.	Record new images.
WRITE PROTECT!	slow	The Memory Card is record protected.	Release the write protect tab on the Memory Card.
PROTECT!	slow	When you try to delete to protected image.	Cancel the protect of image.
READ ERROR!	slow	The camera can not playback.	<ul style="list-style-type: none"> - Release the Memory Card, and reinsert the Memory Card. - Using the removable disk function (see the page 83), transfer the data from Memory Card to a PC. - Format the Memory Card.
WRITE ERROR!	slow	The camera can not record.	Format a Memory Card or change to a new Memory Card.
NOT FORMATTED!	slow	The Memory Card needs to format.	Format a Memory Card. (see page 97)
NOW DELETE...	slow	When progressing FILE DELETE.	Wait until Delete has been finished.
NOW FORMAT...	slow	When progressing MEMORY FORMAT.	Wait until formatting has been finished.
NOW COPY...	slow	When progressing FILE COPY.	Wait until copying has been finished. Or press the stop button.

Vlastní diagnostika v režimech M.REC/M.PLAY

Údaj na displeji	Blikání	Informace o stav.. .	Řešení
MEMORY CARD!	pomalů	V kameře není vložena paměťová karta.	Vložte paměťovou kartu.
MEMORY FULL!	pomalů	Nedostatek paměti pro záznam.	Vložte novou paměťovou kartu nebo uložené snímky vymažte.
NO STORED PHOTO! oder NO STORED MPEG4!	pomalů	Na paměťové kartě nejsou uloženy žádné fotografie.	Uložte nové obrázky.
WRITE PROTECT!	pomalů	Paměťová karta je chráněna proti zápisu.	Uvolněte ochrannou západku na kartě.
PROTECT!	pomalů	Pokus o vymazání zajištěné fotografie.	Zrušte ochranu proti vymazání.
READ ERROR!	pomalů	Nelze přehrávat.	<ul style="list-style-type: none"> - Uvolněte paměťovou kartu a znovu paměťovou kartu vložte. - Pomocí funkce vyjimatelného disku (viz stránka 83) přepokopujte údaje z paměťové karty do počítače. - Zformátujte paměťovou kartu.
WRITE ERROR!	pomalů	Nelze nahrávat.	Paměťovou kartu naformátujte nebo ji vyměňte za novou.
NOT FORMATTED!	pomalů	Paměťovou kartu je nutno naformátovat.	Paměťovou kartu naformátujte (viz str. 97).
NOW DELETE...	pomalů	Probíhá funkce FILE DELETE (mazání souboru).	Vyčkejte do konce mazání.
NOW FORMAT...	pomalů	Probíhá formátování karty.	Vyčkejte do konce formátování.
NOW COPY...	pomalů	Probíhá kopírování souboru.	Vyčkejte do konce kopírování.

Troubleshooting

- ❖ If these instructions do not solve your problem, contact your nearest Samsung authorized service centre.

Symptom	Explanation/Solution
You cannot switch the camcorder on.	Check the battery pack or the AC Power Adapter.
START/STOP button does not operate while recording.	Check the POWER switch is set to CAMERA. You have reached the end of the cassette. Check the record protection tab on the cassette.
The camcorder goes off automatically.	You have left the camcorder set to STBY for more than 5 minutes without using it. The battery pack is fully exhausted.
The battery pack is quickly exhausted.	The atmospheric temperature is too low. The battery pack has not been charged fully. The battery pack is completely dead, and cannot be recharged. Use another battery pack.
When you see a blue screen during playback.	The video heads may be dirty. Clean the head with a cleaning tape.
A vertical strip appears on the screen when recording a dark background.	The contrast between the subject and the background is too great for the camcorder to operate normally. Make the background bright to reduce the contrast or use the BLC function while you are recording brighter.
The image in the viewfinder is blurred.	The Viewfinder lens has not been adjusted. Adjust the viewfinder control lever until the indicators displayed on the viewfinder come into sharp focus.
Auto focus does not work.	Check the M.FOCUS menu. Auto focus does not work in the Manual Focus mode.
Play, FF or REW button does not work.	Check the POWER switch. Set the power switch to PLAYER. You have reached the beginning or end of the cassette.
When you see a broken block image during the RECORD SEARCH.	This is normal operation and it is not a failure or defect.

Vyhledávání závad

- ❖ Pokud následující pokyny nepovedou k odstranění poruchy, spojte se s nejbližším autorizovaným servisním střediskem firmy Samsung.

Príznak	Vysvětlení / Řešení
Kameru nelze zapnout.	Zkontrolujte baterie nebo síťový adaptér.
Při záznamu nefunguje tlačítko START/STOP.	Zkontrolujte, zda je hlavní vypínač kamery v poloze CAMERA. Dosáhli jste konce kazety. Zkontrolujte, zda není kazeta zajištěna proti náhodnému vymazání.
Kamera se automaticky vypíná.	Kameru jste ponechali po dobu více než 5 minut nečinnou v režimu STBY. Baterie je zcela vybita.
Baterie se rychle vybíjí.	Teplota okolního prostředí je příliš nízká. Baterie nebyla úplně nabitá. Baterie je u konce své životnosti a nelze ji nabit. Použijte jinou.
Při přehrávání se zobrazuje modrá plocha.	Video hlavy mohou být znečištěny. Použijte čisticí kazetu.
Při záznamu scény s tmavými pozadím se objevuje svislý pruh.	Kontrast mezi objektem a pozadím je příliš velký na to, aby kamera fungovala normálně. Zesvětlete pozadí snížením kontrastu nebo použijte funkci BLC.
Obrázek v hledáčku je rozostřen.	Hledáček nebyl správně nastaven. Zaostřovací páčkou nastavte hledáček tak, aby byly obrysy indikátorů zobrazených v hledáčku ostré.
Nefunguje automatické ostření.	Zkontrolujte nabídku M.FOCUS. V režimu Manual Focus není automatické ostření dostupné.
Tlačítko Play, FF nebo REW nefungují.	Zkontrolujte polohu vypínače POWER. Nastavte jej do polohy PLAYER. Dosáhli jste začátku nebo konce kazety.
Během vyhledávání (REC SEARCH) se obraz částečně rozpadá.	Tento jev je zcela normální, nejedná o poruchu ani závadu.

Specifications

Model name: VP-D323(i)/D325(i)/D327(i)**System**

Video signal	PAL
Video recording system	2 rotary heads, Helical scanning system
Audio recording system	Rotary heads, PCM system
Usable cassette	Digital video tape (6.35mm width): Mini DV cassette
Tape speed	SP: approx. 18.83mm/s LP: approx. 12.57mm/s
Tape recording time	SP: 60 minutes (when using DVM 60), LP: 90 minutes (when using DVM 60)
FF/REW time	Approx. 150 sec. (using DVM60 tape)
Image device	CCD (Charge Coupled Device)
Lens	F1.4 10x (optical), 900x(Digital) Electronic zoom lens
Filter diameter	Ø30

LCD monitor/Viewfinder

Size/dot number	2.5inchs 123k (VP-D327(i): 211k)
LCD monitor Method	TFT LCD
Viewfinder	Colour LCD

Connectors

Video output	1Vp-p (75Ω terminated)
S-video output	Y: 1Vp-p, 75Ω, C: 0.286Vp-p, 75Ω
Audio output	-7.5dBs (600Ω terminated)
DV input/output	VP-D323/D325/D327: 4pin special in/out connector, VP-D323/D325/D327: out only
USB output	Mini-B type connector
External mic	Ø3.5 stereo

General

Power source	DC 8.4V, Lithium Ion Battery Pack 7.4V
Power source type	Lithium Ion Battery Pack, Power supply (100V-240V) 50/60Hz 4.7W(LCD), 3.7W(Viewfinder)
Power consumption (Recording)	
Operating temperature	0°-40°C (32°F-104°F)
Storage temperature	-20°C - 60°C (-4°F - 140°F)
External dimension	Length 3.5inches(99.2mm), Height 3.5inches(89.5mm), Width 2.3inches(57.5mm)
Weight	390g (Except for Lithium Ion Battery Pack and tape)
Built-in MIC	Omni-directional stereo condenser microphone
Remote control	Indoors: greater than 49ft(15m) (straight line), Outdoors: about 16.4ft(5m) (straight line)

- These technical specifications and design may be changed without notice.

Technické údaje

Model: VP-D323(i)/D325(i)/D327(i)**Systém**

Video signál	PAL
Systém videozáznamu	2 rotační hlavy, spirálový systém skenování
Systém zvuk. záznamu	Rotační hlavy, záznam PCM (pužitné kódová modulare)
Používané kazety	Digitální videokazeta Mini DV, šířka páska 6,35 mm
Rychlost posuvu páska	SP: cca 18,83 mm/s, LP: cca 12,57 mm/s
Doba záznamu	SP: 60 minut (při použití kazety DVM 60) LP: 90 minut (při použití kazety DVM 60)
Doba rychlého převíjení	Přibližně 150 sekund (při použití kazety DVM 60)
Optický snímací modul	CCD (Charge Coupled Device)
Objektiv	F 1,4 10x(optický), 900x (digitální), elektronicky transfokátor
Průměr filtru	Ø30

LCD monitor/hledáček

Rozměr/počet bodů	2,5 palce/123000 bodů (pouze model VP-D327(i): 211000 bodů)
Typ LCD monitoru	TFT LCD
Hledáček	barevný LCD

Konektory

Výstup Video	1 V špička-špička (terminace 75 Ω)
Výstup S-Video	složka Y: 1 V špička-špička, 75 Ω, složka C: 0,286 V špička-špička, 75 Ω
Výstup Audio	-7,5 dBs (terminace 600 Ω)
Vstup/výstup DV	model VP-D323i/D325i/D327i : 4-pólový speciální DV konektor vstup/výstup, model VP-D323/D325/D327: pouze výstup
Rozhraní USB	Konektor typu Mini-B
Externí mikrofon	Stereo jack Ø 3,5 mm

Obecné údaje

Napájení	DC 8,4 V, Lithium-Ionová akumulátorová baterie 7,4 V
Typ napájecího zdroje	Lithium-Ionová akumulátorová baterie, síťový adaptér (100V-240V) 50/60 Hz
Příkon (záznam)	4,7 W (LCD monitor), 3,7 W (hledáček)
Provozní teplota	0° - 40°C (32°F - 104°F)
Skladovací teplota	-20°C - 60°C (-4°F - 140°F)
Vnější rozměry [mm]	délka 3,9" (99,2 mm), Výška 3,5" (89,5 mm), šířka 2,3" (57,5 mm)
Hmotnost	390 g (bez Lithium-Ion baterie a kazety)
Vestavěný mikrofon	Všesměrový kondenzátorový stereoformní mikrofon
Dálkový ovladač	Dosah: interiéru více než 49 stop (15 m) (přímá vzdálenost) Exteriéru: přibližně 16,4 stop (5 m) (přímá vzdálenost)

- Tyto technické údaje a vzhled mohou být předmětem změny bez předchozího upozornění.
- Dodavatel si vyhrazuje právo měnit technické specifikace.
Za tiskové chyby neručíme.

- A -	
Accessories	12
AF/MF	62
Audio dubbing	65
AUDIO MODE	53
AV IN/OUT	78
- B -	
Battery Pack	24
BEEP SOUND	41
BLC	63
- C -	
Cassette	27
Cleaning	102
CLOCK SET	39
Connecting	72
- D -	
DATE/TIME	55
DC Cable	23
Deleting	97
DEMONSTRATION	43
DIS	49
DSE	50
DV	79, 80
- E -	
EASY Mode	61
EXPOSURE	59
- F -	
Fade	64
Formatting	97
Frame advance	73
Functions buttons	14
- H -	
Hand Strap	22
- I -	
IEEE1394	79
- L -	
LCD	31, 32

- M -	
Memory Card	85
Memory Stick	84
MPEG RECORDING	98
MPEG SIZE	99
- O -	
OSD	18, 19
- P -	
PB DSE	76
PHOTO copy	93
PHOTO quality	88
PHOTO SEARCH	67
PROGRAM AE	44
Protection	95
- Q -	
Quick Menu	57
- R -	
REC MODE	52
REC Search	30
Remote control	17, 20
- S -	
SHUTTER SPEED	58
Sound	35
Speaker	35
Still images	91
- T -	
Tele MACRO	47
TV DISPLAY	56
- U -	
USB	81
- V -	
Viewfinder	32, 33
- W -	
WHT. BALANCE	46
WIND CUT	54
WL. REMOTE	30
- Z -	
ZERO MEMORY	75

- A -	
Akumulátor	24
Audio dábng	65
Automatické ostření/ruční AF/MF	62
AV IN/OUT	78
- C -	
Čistění	102
- D -	
Dálkový ovladač	17, 20
DATUM/CAS	55
DEMO režim	43
Digitální efekty (DSE)	50
Digitální stabilizátor obrazu (DIS)	49
DV	79, 80
- E -	
EXPOSURE (rychlost závěrky)	59
- F -	
Fade (Rozetmívání a zatmívání)	64
Formátování	97
Funkční tlačítka	14
- H -	
Hledáček	32, 33
- I -	
IEEE1394	79
- K -	
Kazeta	27
Kompenzace protisvětla (BLC)	63
Krokování po snímcích	73
- L -	
LCD monitor	31, 32
- M -	
Mazání	96
- N -	
Napájecí DC kabel	23
Nastavení hodin (CLOCK SET)	39
- O -	
Ochrana	95
OSD	18, 19

- P -	
Paměťová karta Memory Stick	84, 85
PHOTO kopírování	93
PHOTO kvalita	88
PHOTO SEARCH	67
PROGRAM AE	44
Protihlukový filtr (WIND CUT)	54
Přehrávání s efekty DSE	76
Přídržný feminek	22
Připojení	72
Příslušenství	12
- Q -	
Quick Menu (rychlá nabídka)	57
- R -	
REC SEARCH (vyhledávání)	30
Reproduktor	35
Režim AUDIO	53
Režim EASY	61
Režim REC	52
Režim REC Search	30
- R -	
SHUTTER (Rychlost závěrky)	58
Statické snímky	91
- T -	
Tele MACRO	47
TV DISPLAY	56
- U -	
USB	81
- V -	
Velikost souboru MPEG	99
Vyvážení bílé (WHT. BALANCE)	46
- Z -	
Záznam ve formátu MPEG	98
ZERO MEMORY	76
Zoom	47, 48
Zvuk	35
Zvukové znenání (BEEP)	41

ENGLISH

CZECH

THIS CAMCORDER IS MANUFACTURED BY:

TATO VIDEOKAMERA JE VYROBENA FIRMOU:



***Samsung Electronics' Internet Home Page**

United Kingdom	http://www.samsungelectronics.co.uk
France	http://www.samsung.fr
Australia	http://www.samsung.com/au
Germany	http://www.samsung.de
Sweden	http://www.samsung.se
Poland	http://www.samsung.com/pl
Italia	http://www.samsung.it
Spain	http://www.samsung.es

***Internetová domovská stránka firmy "Samsung Electronics"**

United Kingdom	http://www.samsungelectronics.co.uk
France	http://www.samsung.fr
Australia	http://www.samsung.com/au
Germany	http://www.samsung.de
Sweden	http://www.samsung.se
Poland	http://www.samsung.com/pl
Spain	http://www.samsung.es
Italia	http://www.samsung.it

Free Manuals Download Website

<http://myh66.com>

<http://usermanuals.us>

<http://www.somanuals.com>

<http://www.4manuals.cc>

<http://www.manual-lib.com>

<http://www.404manual.com>

<http://www.luxmanual.com>

<http://aubethermostatmanual.com>

Golf course search by state

<http://golfingnear.com>

Email search by domain

<http://emailbydomain.com>

Auto manuals search

<http://auto.somanuals.com>

TV manuals search

<http://tv.somanuals.com>