

## SECTION 1

### IMPORTANT SAFETY INSTRUCTIONS

When using your telephone equipment, basic safety precautions should always be followed to reduce the risk of fire, electric shock and injury to persons, including the following:

1. Read and understand all instructions.
2. Follow all warnings and instructions marked on the telephone.
3. Do not use this telephone near a bathtub, wash basin, kitchen sink or laundry tub, in a wet basement, near a swimming pool or anywhere else there is water.
4. Avoid using a telephone (other than a cordless type) during a storm. There may be a remote risk of electrical shock from lightning.
5. Do not use the telephone to report a gas leak in the vicinity of the leak.
6. Unplug this telephone from the wall outlets before cleaning. Do not use liquid cleaners or aerosol cleaners on the telephone. Use a damp cloth for cleaning.
7. Place this telephone on a stable surface. Serious damage and/or injury may result if the telephone falls.
8. Do not cover the slots and openings on this telephone. This telephone should never be placed near or over a radiator or heat register. This telephone should not be placed in a built-in installation unless proper ventilation is provided.
9. Operate this telephone using the electrical voltage as stated on the base unit or the owner's manual. If you are not sure of the voltage in your home, consult your dealer or local power company.
10. Do not place anything on the power cord. Install the telephone where no one will step or trip on the cord.
11. Do not overload wall outlets or extension cords as this can increase the risk of fire or electrical shock.
12. Never push any objects through the slots in the telephone. They can touch dangerous voltage points or short out parts that could result in a risk of fire or electrical shock. Never spill liquid of any kind on the telephone.
13. To reduce the risk of electrical shock, do not take this phone apart. Opening or removing covers may expose you to dangerous voltages or other risks. Incorrect reassembly can cause electric shock when the appliance is subsequently used.
14. Unplug this product from the wall outlet and refer servicing to the manufacturer under the following conditions: when the power supply cord or plug is frayed or damaged; if liquid has been spilled into the product; if the telephone has been exposed to rain or water; if the telephone has been dropped or the case has been damaged; if the telephone exhibits a distinct change in performance; if the telephone does not operate normally by following the operating instructions. Adjust only those controls that are covered by the operating instructions. Improper adjustment may require extensive work by a qualified technician to restore the telephone to normal operation.
15. Never install telephone wiring during a lightning storm.
16. Never install telephone jacks in wet locations unless the jack is specifically designed for wet locations.
17. Never touch uninsulated telephone wires or terminals unless the telephone line has been disconnected at the network interface.
18. Use caution when installing or modifying telephone lines.

### BATTERY SAFETY INFORMATION

Dispose of used batteries according to the instructions.

1. Do not dispose of the battery in a fire as it may explode. Check with local codes for possible special disposal instructions.
2. Do not open or mutilate the battery. Released electrolyte is corrosive and may cause damage to the eyes and skin. Additionally, it may be toxic if swallowed.
3. Exercise care in handling batteries in order not to short the battery with conducting materials such as rings, bracelets and keys. The battery or conduction material may overheat and cause burns.

## SECTION 2

### INSTALLING YOUR XL40D

Install the backup batteries (optional) by removing the battery cover as shown in Figure 1. Connect your telephone as shown in Figure 2.

1. Connect one end of the phone cord into the (square) **LINE** port on the back of the phone; connect the other end of the phone cord into your wall telephone outlet.
2. Connect one end of the (curly) handset cord into the handset jack on the left side of your base; connect the other end of the handset cord into the bottom of the handset. Place handset in cradle.
3. Connect the DC adapter cord into the (round) **DC 9V 500mA** port on the back of your phone; plug the adapter into your wall's electrical outlet. When finished, lift handset to test. If you hear a dial tone, your telephone is ready for use. If not, check all connections again.

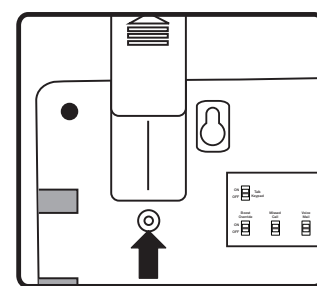

Figure 1

Remove battery cover using a thin object (like the tip of a pen) to push down the tab shown by the arrow above.

If there is a power outage, the XL40D will maintain its full amplification for up to 48 hours with four AA alkaline backup batteries (not included).

The phone operates as a regular phone if there is no power or backup batteries. In this case, the indicator lights, the loud ringer, the lighted keypad and the amplification will be disabled; you will still be able to make and receive phone calls, but the extra amplification will not be engaged. We recommend installing batteries if you live in an area with frequent power outages.

### WALL MOUNTING YOUR XL40D

1. Pull the handset hook out of the base and reverse its position so that the hook points up and will hold the handset when you hang up. See Figure 3.
2. Plug one end of the short flat telephone line cord into the jack marked **LINE** located on the back of the telephone. Then run the cord through the groove on the back of the phone. Insert the tabs of the mounting bracket into the slots in the back of the phone. Push the mounting bracket in and down firmly until it snaps into place. Consult Figure 4.
3. Plug the flat telephone line cord into the wall plate jack, then align the mounting bracket's keyhole slots with the wall plate studs and slide the base of the phone downward to secure it on the wall. See Figure 5.

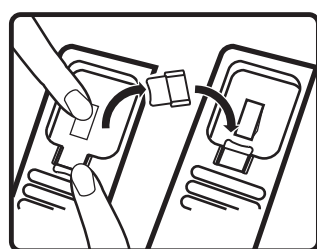

Figure 3

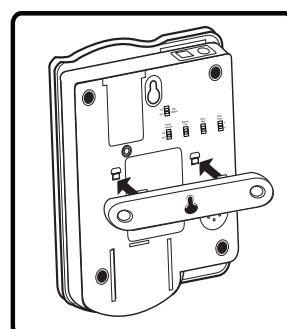

Figure 4

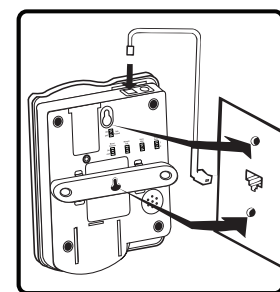
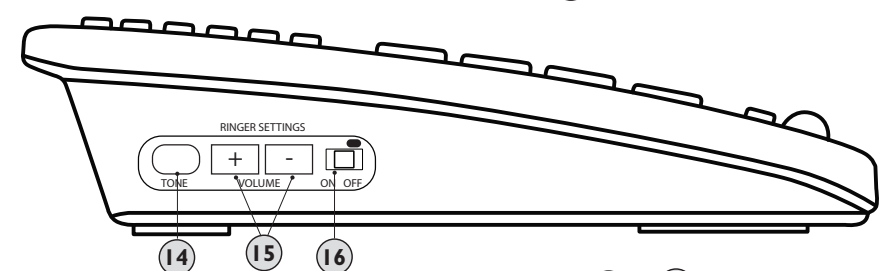
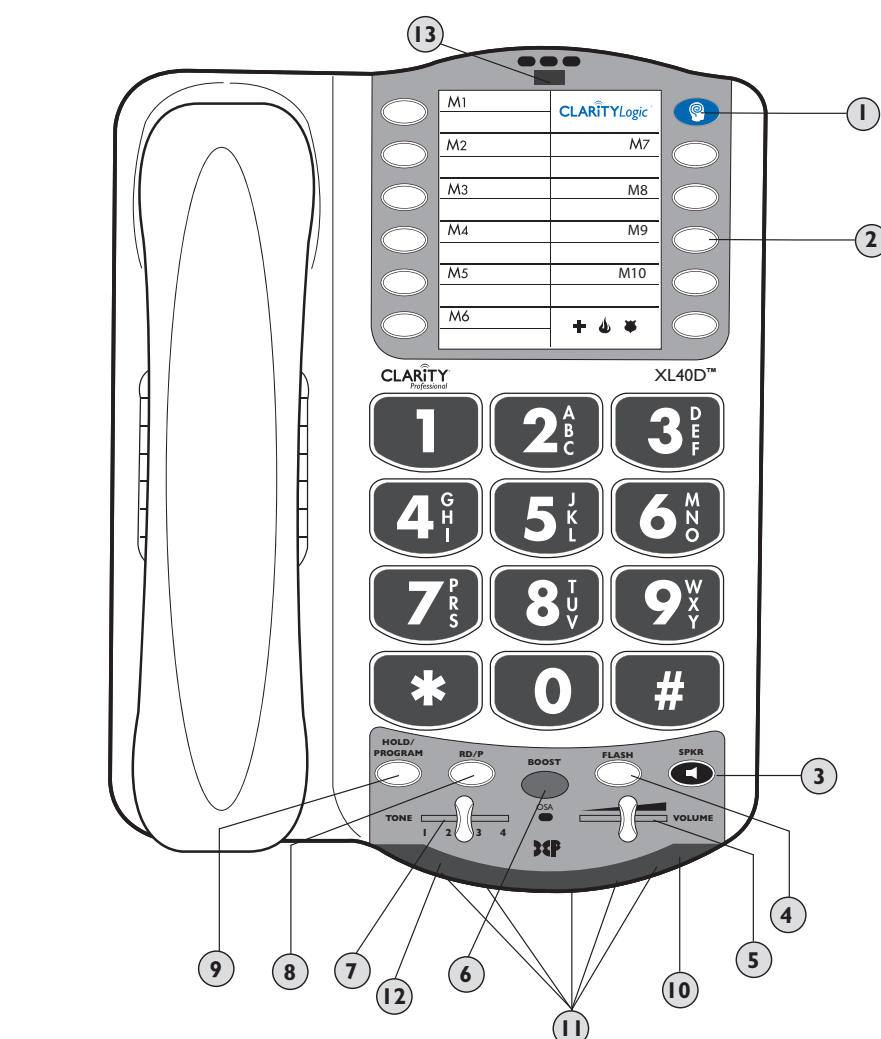

Figure 5

## SECTION 3

### FEATURE LIST & OVERVIEW



SIDE VIEWS

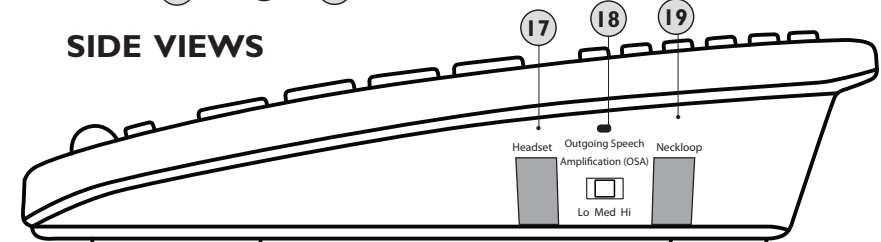

BOTTOM VIEW

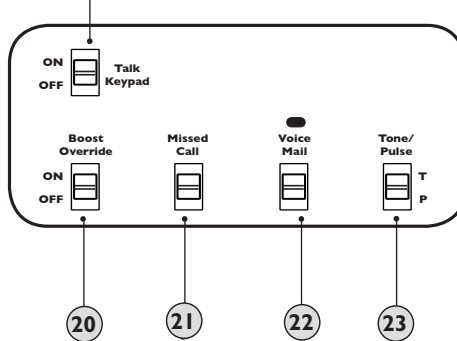

BACK VIEW

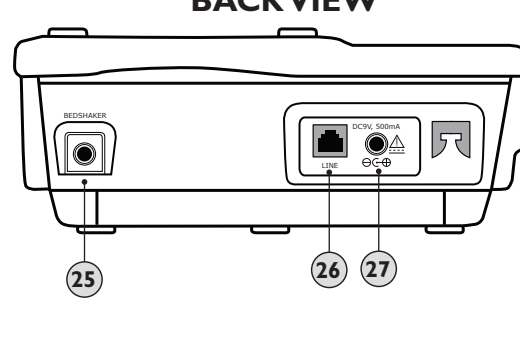

## SECTION 4

### FEATURE LIST & OVERVIEW

1. **Blue ClarityLogic** Button: press the blue button for direct access to a Customer Care Representative.
2. **Memory** Buttons (M1-M10 and Emergency): for saved numbers (see MEMORY STORAGE section for details).
3. **SPKR** (Speaker) Button: press **SPKR** to engage the speakerphone function; press again to turn the feature off.
4. **FLASH** Button: use this button to engage the Call Waiting Caller ID functions (feature provided by local phone company).
5. **VOLUME** Slider: move to right or left in order to increase or decrease the volume of the incoming voice.
6. **BOOST/OSA** Button: press **BOOST** to engage the extra amplification. In **BOOST OFF** mode, the phone has a volume range of up to 16dB of amplification. In **BOOST ON** mode, the phone has a volume range of up to 50dB of amplification. When active, the **BOOST** button is backlit. Press **BOOST** again to turn off the extra amplification. Press and hold the button for three seconds to engage the OSA function (to enhance the level of your voice). See OSA section for details. **NOTE:** When OSA is enabled, the light at the top of the phone turns orange when the phone is engaged in a call.
7. **TONE** Switch: use this switch to pick one of the four tone settings available.
8. **RD/P** (Redial/Pause) Button: use this button to redial the last number dialed (up to 32 digits). When in programming mode, press this button to insert a two second pause.
9. **HOLD/PROGRAM** Button: during a call, use this button to put the call on hold; press the button again to release the call from hold. Use this button to program the memory keys during idle state or during a call. (See MEMORY STORAGE section for details.)
10. **Low Battery** Indicator: light turns on when the backup batteries are low.
11. **Visual Ringer** Lights: lights turn on and off when the phone rings.
12. **Missed Call** Light: light turns on when there was an unanswered call. (Active when Missed Call switch is ON - located on bottom of phone.)
13. **Voice Mail/Ringer/OSA** Light: a. Light turns on GREEN when there is a voicemail left with your voicemail feature (from local phone company). b. Light turns RED when the ringer switch is in the OFF position. c. Light turns ORANGE when the OSA feature is active.
14. **(Ringer) TONE**: press this button to choose the desired incoming ring tonality. Choose one of the six available ring tones to select the most favorable ringer.
15. **(Ringer) Volume +/-**: press the keys to increase/decrease the volume of the incoming ring.
16. **(Ringer) ON/OFF** switch: use this switch to turn the ringer on or off. When the switch is set to OFF, the light at the top of the phone lights up RED.
17. **Headset** Port: insert a standard headset (2.5mm plug) to use instead of handset.
18. **Outgoing Speech Amplification (OSA)** Switch: use the switch to set the level of the outgoing speech amplification level. To enable/disable the OSA switch, press and hold the **BOOST/OSA** button for three seconds (see OSA section).
19. **Neckloop** Port: insert a standard neckloop (mono, 3.5mm plug) to use with your T-coil equipped hearing aid. We recommend the Clarity CE30 neckloop.
20. **Boost Override** Switch: set to **ON** if you wish for the BOOST function to be enabled at the beginning of all calls.
21. **Missed Call** Switch: set to **ON** if you wish to have the Missed Call light enabled.
22. **Voice Mail** Switch: set to **ON** if you wish for the light at the top of the phone to turn GREEN when you have voicemail (service from your phone service provider).
23. **Tone/Pulse** Switch: set this switch to the desired dialing method.
24. **Talk Keypad** Switch: set to **ON** if you wish to hear the numeric keys pressed during dialing - both in handset and speakerphone modes. **NOTE:** "star" and "pound" keys are not part of this feature.
25. **BEDSHAKER** Port: insert the optional bedshaker (sold separately). It will vibrate to indicate incoming rings.
26. **LINE** Port: see **INSTALLING YOUR XL40D** section.
27. **POWER** Port (**9V,500mA**): see **INSTALLING YOUR XL40D** section.

## SECTION 5

### BOOST FUNCTION - AMPLIFY INCOMING SOUNDS

1. While on a call, press the **BOOST** button to engage the amplifier. The XL40D has a **BOOST** button that controls the loudness of the receiver. See Figure 6. Once the **BOOST** button is pressed, an extra level of amplification is added over the entire range of the Volume Control. During a call, the **BOOST** button can toggle the Clarity Power function on or off according to the user's needs. The **BOOST** button will reset automatically every time the phone is hung up for at least five seconds. The **BOOST** light will illuminate (blue) while the **BOOST** function is activated.

**Warning: Volume may be at a high level. To protect hearing, lower the Clarity Power Volume Control before using the phone.**

2. Adjust the **VOLUME** slider to achieve the desired sound level (up to 50dB of amplification). The Clarity Power Volume Control adjusts the level of volume in the handset both in Boost or non-Boost modes. The volume dial provides up to 16dB of volume before the **BOOST** button is activated. Once the **BOOST** button is pressed, the XL40D will provide up to 50dB of gain. See Figure 7.

3. Adjusting the **TONE** switch allows you to customize your hearing experience. Since we all have different hearing preferences, we suggest exploring each setting to find the one most comfortable for you. These four settings, along with our volume amplification, are part of the Digital Clarity Power (DCP™) technology. See Figure 8. The available settings are:

- 1- Low frequency emphasis: best used to hear low pitched sounds;
- 2 - Flat frequency response: best for hearing aid users;
- 3 - Clarity Power/High frequency emphasis response: best used to hear high frequency sounds;
- 4 - Multi Band Compression with high frequency emphasis response: best setting for speech intelligibility.

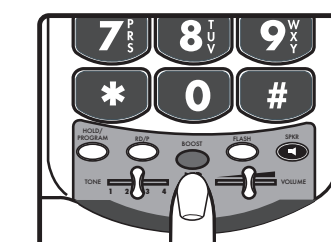

Figure 6

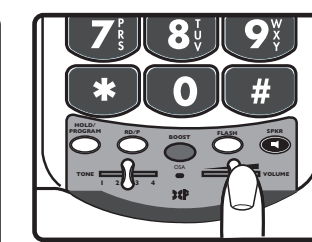

Figure 7

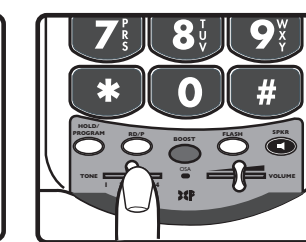

Figure 8

**NOTE:** Boost button is not active in speakerphone mode.

### Boost Override

On the bottom of the XL40D, there is a Boost Override switch. When this is set to **ON** the Boost function is automatically enabled every time the phone is picked up. In standard use, when the Boost Override switch is set to **OFF**, the Boost function will turn off after the phone is hung up. Setting this switch to **ON** is suggested if all the users of the phone need the amplification. Setting this switch to **OFF** is useful when people with varying hearing ability use the phone. See Figure 9.

**WARNING: VOLUME MAY BE LOUD. PROCEED WITH CARE.**

Figure 9

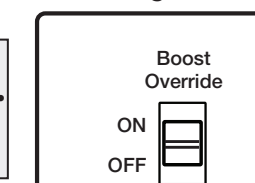

## SECTION 6

### MEMORY STORAGE

1. Press and hold the desired memory location (M1-M10 and Emergency) to store the number. The phone will beep to confirm you are in memory programming mode. See Figure 10.
2. Enter the telephone number you wish to store (up to 31 digits). If no button is pressed within 30 seconds, the phone will time out and go back to idle or talk mode.
3. Press the **HOLD/PROGRAM** button to save the desired number. The phone will beep to confirm the number has been saved. See Figure 11.
4. To change a Memory location, reprogram using the same procedure with the button to be changed.

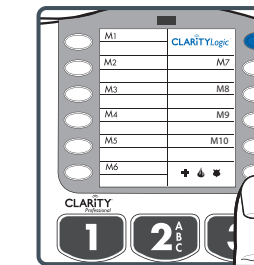

Figure 10

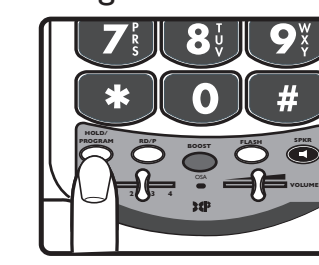

Figure 11

To dial the saved numbers:

1. In handset mode, lift the handset and press the appropriate memory button.
2. In speakerphone mode, press the appropriate memory button with the handset in the cradle.

### OUTGOING SPEECH AMPLIFICATION (OSA)

This function amplifies your speech so it becomes louder to the person on the other end of the call. To enable this function, press and hold the **BOOST/OSA** button for three seconds (see Figure 12). The phone beeps; the function can be enabled/disabled while on a phone call or in standby mode.

To verify the function is active, lift the handset and check the light at the top of the phone. If the light is **ORANGE**, the function is active. To adjust the level of amplification for your voice, use the switch on the side of the phone labeled "Outgoing Speech Amplification" (OSA). You can choose between three levels: Low, Med and High (see Figure 13).

To return to the default setting for your voice volume level, press and hold the **BOOST/OSA** button again for three seconds. You will hear a beep confirming that the function is disabled. To verify, the light at the top of the phone should not be orange when you are on a call.

**NOTE:** In order to experience the best audio quality for both parties during a call, we recommend you turn on this function **only** if your voice is too quiet. OSA is not active in speakerphone mode.

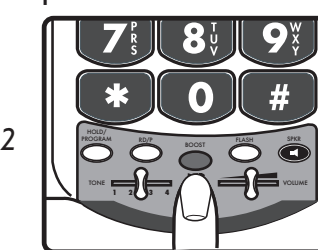

Figure 12

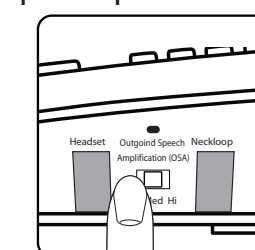

Figure 13

### TECHNICAL INFORMATION

**Amplified dB Level:** 50dB/124 dB SPL

**Tone control range:** From 300 to 3000Hz using one slide control

**Dimensions:**  
Size: 9 1/2" x 7" x 3 1/4" (24.13cm x 17.78cm x 8.25cm)  
Weight: 2.52 lbs. (1.14 kg)

**Power Requirements:**  
DC Adapter: 9VDC, 500 mA  
Batteries: 4 AA alkaline batteries (not included)



## INTRODUCTION TO CLARITYLOGIC

**ClarityLogic** is the name of our simplified and easy-to-use customer support service. While talking to a Clarity representative, the telephone sends information such as its model name and settings to Clarity. The representative is immediately aware of the type and current settings of the phone. This will allow any troubleshooting call to be quick and simple, helping you find exactly what you are looking for. Just call 1-877-LOGIC24 (1-877-564-4224) to find out how Clarity is there to make life easier.

## ClarityLogic® Memory Dial

For your convenience, Clarity has pre-programmed the customer support number into your phone's blue ClarityLogic button.

**NOTE:** ClarityLogic has been designed to work with the Plain Old Telephone Service (POTS). If your phone service is provided by a broadband service provider, ClarityLogic may not work. ONLY CLARITYLOGIC MAY BE DISABLED. ALL OTHER FEATURES WORK AS DESCRIBED IN THIS USER GUIDE.

## SUBSCRIPTION DATA AND PRIVACY POLICY

Your device will automatically send Clarity various types of information as part of the Clarity services, which may include the phone number associated with your device. This information may be combined with account and other information we have on record regarding you or your device or may be transmitted to us by your device. To assist with remote diagnostics and other customer services functions, your device may also regularly send us certain information associated with your device, including software and hardware settings, the phonebook, caller ID history and other information you have stored on the device. All of such information, together with other information that we have on record regarding you and your device, is collectively referred to as the "Subscription Data." We use this information to diagnose and troubleshoot any device issues as well as to provide you with the services.

You agree that Clarity and its subsidiaries, affiliates, partners, suppliers and agents (collectively, "Affiliates") may collect, store, access, disclose, transmit, process and otherwise use your subscription data to provide you with the Clarity services, address your requests, provide technical support, process transactions for your account and otherwise use such subscription data in accordance with Clarity's privacy policy (<http://clarityproducts.com/about-clarity/privacy-policy/>), which is hereby incorporated by reference. Clarity may also provide or enable certain services through your device that rely upon location information. In order to provide such services, Clarity and its Affiliates may collect, store, access, disclose, transmit, process and otherwise use your location data (including real time geographic information) in accordance with Clarity's privacy policy.

## TROUBLESHOOTING

## No Dial Tone/Phone Will Not Operate

1. Check all phone cords and connections. Make sure they are plugged in securely.
2. Plug unit into a different phone jack to help determine if the difficulty is with the phone or the phone jack.
3. Switch out handset or telephone line cords.
4. Disconnect any other equipment that may be attached to the phone.

## Unable To Dial Out

1. Make sure the TONE/PULSE switch is set correctly.
2. Phone may be at the end of a long line of phones (loop). Phone may not be getting enough power from the phone line. It may be necessary to wait for a few seconds after lifting the handset to begin dialing.
3. The XL40D is not compatible with Digital PBX Systems. If a standard, single line phone works on the system, your XL40D should as well.
4. There is an advanced computer running inside the XL40D. Sometimes after the handset is picked up, it will take a little less than a second to engage the phone. Since it is not immediate, if you dial a number before the computer engages, it will not receive the entire phone number that is dialed.

**The Person On The Other End Cannot Hear You**

1. Too many phones or phone devices on the line may affect your phone's transmission. As a guideline, more than five phones or phone devices may overload the phone line. Disconnect one or two devices to see if that eliminates the problem. If not, contact your local phone company for load guidelines.

## The Person On The Other End Cannot Hear You

1. Too many phones or phone devices on the line may affect your phone's transmission. As a guideline, more than five phones or phone devices may overload the phone line. Disconnect one or two devices to see if that eliminates the problem. If not, contact your local phone company for load guidelines.

2. You may not be speaking directly into the transmitter. Always speak directly into the mouthpiece in your normal tone of voice.

## Unable To Hear Phone Ringer

1. Too many phone or phone devices on a line may cause your phone to not ring. Disconnect one or two of the devices to see if the problem is eliminated. If not, contact your local phone company for load guidelines.
2. If power is not being supplied to the phone, the extra loud ringer will not work.

3. Check the Ringer ON/OFF switch to see if the ringer is off.

## Volume Control Does Not Work

1. BOOST must be activated to turn on the additional amplification.
2. Check power connections. BOOST will not work without power or backup batteries.

## Unable To Access Automated Systems

Automated systems used by banks, long distance voicemail and other applications require that a phone be set to TONE dialing. Check the switch on the bottom of the phone labeled TONE/PULSE and set to **TONE**. This will enable the phone to be compatible with these automated systems.

**If the power goes out,** or the AC Adapter is not properly connected to the phone, the amplification, extra loud ringer and the lighted keypad will not work. If you have backup batteries installed, amplification will still work, but the phone will drain the backup batteries very quickly. This will cause the need for the batteries to be changed frequently and the Low Battery indicator light to constantly illuminate.

**Do I Need to Install Batteries?** Batteries are optional. They provide backup in case of a power outage. They are recommended in areas of frequent power outages. This phone uses four alkaline batteries. When installed and fully charged, the batteries maintain the high amplification for your telephone.

**Still Not Working? If, after going through this checklist, the XL40D is still not functioning properly, call ClarityLogic at 1-877-LOGIC24 (1-877-564-4224).**

## REGULATORY COMPLIANCE

## Part 68 of FCC Rules Information

a) This equipment complies with Part 68 of the FCC rules and the requirements adopted by the ACTA. On the bottom of this equipment is a label that contains, among other information, a product identifier in the format US:AAAEQ##TXXXX. If requested, this number must be provided to the telephone company.

b) A plug and jack used to connect this equipment to the premise's wiring and telephone network must comply with the applicable FCC Part 68 rules and requirements adopted by the ACTA. A compliant telephone cord and modular plug, RJ11C USOC, is provided with this product. It is designed to be connected to a compatible modular jack that is also compliant. See installation instructions for details.

c) The REN is used to determine the number of devices that may be connected to a telephone line. Excessive RENs on a telephone line may result in the devices not ringing in response to an incoming call. In most but not all areas, the sum of RENs should not exceed five (5.0). To be certain of the number of devices that may be connected to a line, as determined by the total RENs, contact the local telephone company. For products approved after July 23, 2001, the REN for this product is part of the product identifier that has the format US:AAAEQ##TXXXX.

The digits represented by ## are the REN without a decimal point (e.g., 03 is a REN of 0.3). For earlier products, the REN is separately shown on the label.

d) If this telephone equipment causes harm to the telephone network, the telephone company will notify you in advance that temporary discontinuance of service may be required. But if advance notice isn't practical, the telephone company will notify customers as soon as possible. Also, you will be advised of your right to file a complaint with the FCC if you believe it is necessary.

e) The telephone company may make changes in its facilities, equipment, operations or procedures that could affect the operation of the equipment. If this happens, the telephone company will provide advance notice in order for you to make necessary modifications to maintain uninterrupted service.

f) If trouble is experienced with this telephone equipment, for repair or warranty information, please contact Clarity at 1-800-426-3738. If the equipment is causing harm to the telephone network, the telephone company may request that you disconnect the equipment until the problem is resolved.

g) This telephone equipment is not intended to be repaired and it contains no repairable parts. Opening the equipment or any attempt to perform repairs will void the warranty. For service, call 1-800-426-3738.

h) Connection to party line service is subject to state tariffs. Contact the state public utility commission, public service commission or corporation commission for information.

i) If your home has specially wired alarm equipment connected to the telephone line, ensure the installation of this telephone equipment does not disable your alarm equipment. If you have questions about what will disable alarm equipment, consult your telephone company or a qualified installer.

j) This telephone equipment is hearing aid compatible.

## Customer-Owned Coin/Credit Card Phones:

To comply with state tariffs, the telephone company must be given notification prior to connection. In some states, the state public utility commission, public service commission or corporation commission must give prior approval of connection.

## REGULATORY COMPLIANCE

## Part 15 of FCC Rules Information

This device complies with Part 15 of the FCC Rules. Operation is subject to the following two conditions: (1) This device may not cause harmful interference, and (2) this device must accept any interference received, including interference that may cause undesired operation.

Your equipment has been tested and found to comply with the limits of a Class B digital device, pursuant to Part 15 of FCC rules. These limits are designed to provide reasonable protection against harmful interference in residential installation.

This equipment generates, uses and can radiate radio frequency energy and, if not installed and used in accordance with the instructions, may cause harmful interference to radio communications. However, there is no guarantee that interference will not occur in a particular installation; if this equipment does cause harmful interference to radio or television reception (which can be determined by turning the equipment off and on) you are encouraged to try to correct the interference by one of the following measures:

1. Where it can be done safely, reorient the receiving television or radio antenna.
2. To the extent possible, relocate the television, radio or other receiver with respect to the telephone equipment. (This increases the separation between the telephone equipment and the receiver.)
3. Connect the telephone equipment into an outlet on a circuit different from that to which the television, radio or other receiver is connected.
4. Consult the dealer or an experienced radio/TV technician for help.

**WARNING:** Changes or modifications not expressly approved by the manufacturer responsible for compliance could void the user's authority to operate the equipment.

## Industry Canada Technical Specifications

**This product meets the applicable Industry Canada technical specifications.**

Before installing this equipment, users should ensure that it is permissible to be connected to the facilities of the local telecommunications company. The equipment must also be installed using an acceptable method of connection. In some cases, the company's inside wiring associated with a single line individual service may be extended by means of a certified connector assembly (telephone extension cord). The customer should be aware that compliance with the above conditions may not prevent degradation of service in some situations. Repairs to certified equipment should be made by an authorized Canadian maintenance facility designated by the supplier. Any repairs or alterations made by the user to this equipment, or equipment malfunctions, may give the telecommunications company cause to request the user to disconnect the equipment. Users should ensure for their own protection that the electrical ground connections of the power utility, telephone lines and internal metallic water pipe system, if present, are connected together. This precaution may be particularly important in rural areas.

**WARNING:** Users should not attempt to make such connections themselves, but should contact the appropriate electrical inspection authority, or electrician, as appropriate.

The Ringer Equivalence Number is an indication of the maximum number of terminals allowed to be connected to a telephone interface. The termination on an interface may consist of any combination of devices subject only to the requirement that the sum of the Ringer Equivalence Numbers of all the devices does not exceed five.

(The term "IC:" before the certification/registration number only signifies that the Industry Canada technical specifications were met.)

## The party responsible for regulatory compliance:

Clarity, a Division of Plantronics, Inc.  
4289 Bonny Oaks Drive  
Chattanooga, TN 37406  
Phone: 1-800-426-3738

## WARRANTY SERVICE INFORMATION

The following warranty and service information applies only to products purchased and used in the U.S. and Canada. For warranty information in other countries, please contact your local retailer or distributor.

**Limited Warranty:** Clarity, a division of Plantronics, Inc. ("Clarity") warrants to the original consumer purchaser that, except for limitations and exclusions set forth below, this product shall be free from defects in materials and workmanship for a period of one (1) year from the date of original purchase ("Warranty Period"). The obligation of Clarity under this warranty shall be at Clarity's option, without charge, of any part or unit that proves to be defective in material or workmanship during the Warranty Period.

**Exclusions from Warranty:** This warranty applies only to defects in factory materials and factory workmanship. Any condition caused by accident, abuse, misuse or improper operation, violation of instructions furnished by Clarity, destruction or alteration, improper electrical voltages or currents, or repair or maintenance attempted by anyone other than Clarity or an authorized service center, is not a defect covered by this warranty. Telephone companies manufacture different types of equipment and Clarity does not warrant that its equipment is compatible with the equipment of a particular phone company.

**Implied Warranties:** Under state law, you may be entitled to the benefit of certain implied warranties. These implied warranties will continue in force only during the warranty period. Some states do allow limitations on how long an implied warranty lasts, so the above limitation may not apply to you.

**Incidental or Consequential Damages:** Neither Clarity nor your retail dealer or selling distributors has any responsibility for any incidental or consequential damages including without limitation, commercial loss or profit, or for any incidental expenses, expenses, loss of time, or inconvenience. Some states do not allow exclusion or limitation of incidental or consequential damage, so the above limitation or exclusion may not apply to you.

**Other Legal Rights:** This warranty gives you specific legal rights and you may also have other rights which vary from state to state.

To obtain warranty service, please prepay shipment and return the unit to the appropriate facility listed below.

Clarity Service Center  
4289 Bonny Oaks Drive  
Chattanooga, Tennessee 37406  
Tel: 423-629-3500 or 800-426-3738  
Fax: 423-622-7646 or 800-325-8871

Plantronics Service Centre  
2732 Etienne Lenoir  
Laval, Quebec H7R 0A3  
Canada  
Tel: 800-540-8363 or 514-956-8363  
Fax: 514-956-1825

Please use the original container, or pack the unit(s) in a sturdy carton with sufficient packing material to prevent damage. Include the following information:

- A proof-of-purchase indicating model number and date of purchase;
- Bill-to address;
- Ship-to address;
- Number and description of units shipped;
- Name and telephone number of person to call, should contact be necessary;
- Reason for return and description of the problem.

Damage occurring during shipment is deemed the responsibility of the carrier, and claims should be made directly with the carrier.

PRINTED IN CHINA

CLARITY  
Professional

## USER GUIDE

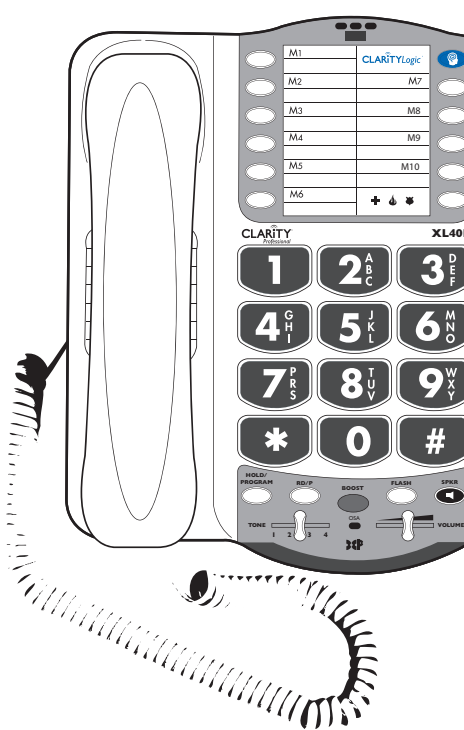

**XL40D™**  
Amplified Telephone  
with DCP™

Clarity, a Division of Plantronics, Inc.

4289 Bonny Oaks Drive  
Chattanooga, TN 37406  
1-800-426-3738

[www.clarityproducts.com](http://www.clarityproducts.com)

© 2010 Clarity, a Division of Plantronics, Inc. All rights reserved. Amplifying your life, Clarity, the amplification device, Clarity and the amplification device combined, Clarity Professional, XL40D, Digital Clarity Power and DCP are trademarks or registered trademarks of Plantronics, Inc. Rev. K (09-10)

## CONTENTS &amp; PARTS CHECKLIST

Your package includes all the items as shown here. If there is anything missing, please contact our Customer Care Department immediately. **NOTE: PLEASE RETAIN A COPY OF PROOF OF PURCHASE FOR YOUR RECORDS.**

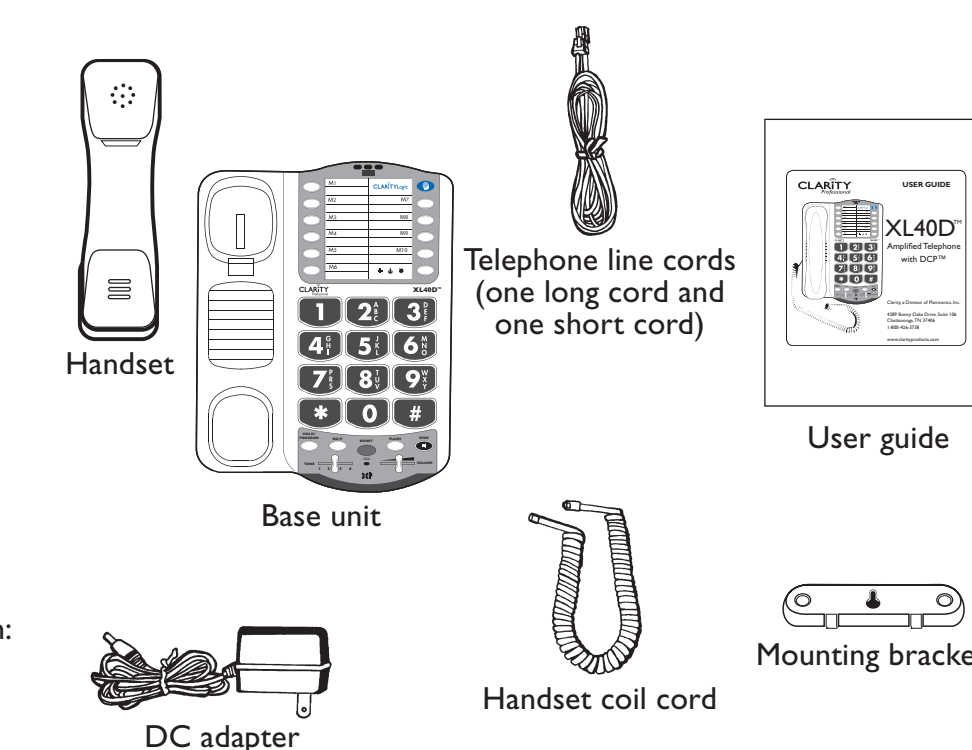



## MESURES DE SÉCURITÉ

Quand vous utilisez votre équipement téléphonique, des mesures de sécurité simple devraient toujours être sui-vis pour réduire le risque de feu, choc électrique et blessures aux personnes incluant :

1. Lire et comprendre toutes mode d'emploi.
2. Suivre tout les avis et les modes d'emploi indiqués sur le téléphone.
3. Ne pas utiliser ce téléphone près d'un bain, un lavabo, un évier de cui sine ou un bac, dans une cave mouillée, près d'une piscine ou aux endroits où il y a de l'eau.
4. Évitez l'utilisation d'un telephone (autre qu'un type sans fil) durant un orage. Il y a une chance de recevoir un choc électrique d'un éclair.
5. Ne pas employer le téléphone pour signaler une fuite de gaz dans les environs de la fuite.

6. Débranchez ce téléphone de la prise de courant murale avant de le nettoyer. Ne pas utiliser des produits nettoyant liquide ou aérosol sur le téléphone. Employez un étoffe humecter pour nettoyer.

7. Placez ce téléphone sur une surface bien équilibrée. Des dommages sérieux et/ou blessures peuvent résulter si le téléphone tombe.

8. Ne pas couvrir les fentes et les ouvertures sur ce téléphone. Ce téléphone ne devrait jamais être placé sur ou proche d'une chauffer ette ou d'un registre de chaleur. Ce téléphone ne devrait pas être placé dans une installation encastrée à moins qu'une ventilation correcte soit fournie.

9. Faites fonctionner ce téléphone en utilisant la tension électrique déclarée sur la base de l'unité ou dans le manuel d'utilisateur. Si vous n'êtes pas certains de la tension dans votre maison, consultez votre distributeur ou votre compagnie de pouvoir régional.

10. Ne placez rien sur le cordon d'alimentation. Installez le téléphone ou personne ne marchera ou trébu chera sur le cordon.

11. Ne surchargez pas les prises murales ou les cordes de prolongation comme ceci peut augmenter le risque du feu ou de choc électrique.

12. Ne jamais pousser des objets dans les fentes du téléphone. Ils peuvent toucher des points de tensions dan gereuses ou causer des courts-circuits qui pourraient résulter en in cendie ou choc électrique. Ne jamais renverser du liquide de n'importe quel genre sur le téléphone.

13. Pour réduire le risque de choc électrique, ne pas démonter ce téléphone. Ouvrir ou enlever des couvertures peut vous exposer à de dangereuses tensions ou à d'autres risques. Un remontage incorrect peut causer un choc électrique quand l'appareil est utilisé par la suite.

14. Débranchez cet appareil de la prise de courant murale et envoyez le service d'entretien au fabricant sous les conditions suivantes : Quand la corde ou la prise d'alimentation d'énergie est frangée ou endommagée ; Si on a renversé le liquide dans le produit ; Si du liquide a été renversé dans l'appareil ; Si le téléphone a été exposé à la pluie ou à de l'eau ; Si le téléphone a tombé ou si l'étui est endommagé ; Si le téléphone indique un change ment distinct dans l'exécution ; Si le téléphone ne fonctionne pas comme d'habitude, même en suivant le mode d'emploi. Seulement régler les com-mandes traitées dans le Mode D'emploi. Un réglage incorrect peut exiger un travail vaste par un technicien qualifié pour rétablir le téléphone à une opération normale.

15. Ne jamais installer une connexion téléphonique pendant un orage électrique.

16. Ne jamais installer de prises télé phoniques dans des emplacements mouillés à moins que la prise est spécifiquement conçue pour des emplacements mouillés.

17. Ne jamais toucher de fils téléphoniques non isolés ou de bornes à moins que la ligne téléphonique a été débranchée à l'interface de réseau.

18. Faites attention en installant ou en modifiant les lignes téléphoniques.

## MESURES DE SÉCURITÉ POUR PILES

Disposez les piles usagées selon les directives.

1. Ne pas jeter les piles dans un feu, elles peuvent exploser. Vérifiez les réglementations locales pour des instructions de décharge spéciales.
2. Ne pas ouvrir ou dégrader les piles. L'électrolyte relâché est corrosif et peut causer des blessures aux yeux et à la peau. Ceci peut être toxique si avalé.
3. Faites attention durant le manie ment des piles afin de ne pas causer un court-circuit à la pile avec des matériaux sous courants tels que les bagues, les bracelets et les clefs. La pile ou le matériel de conduction peut surchauffer et peut causer des brûlures.

## INSTALLATION DE VOTRE XL40D

Installez les batteries de secours (facultatives) en enlevant la couverture de batterie suivant les indications du Figure 1. Reliez votre téléphone suivant les indications du Figure 2.

1 Reliez une extrémité de la corde de téléphone dans la **LIGNE** (carrée) port sur le dos du téléphone ; reliez l'autre extrémité de la corde de téléphone dans votre sortie de téléphone de mur.

2 Reliez une extrémité de la corde fixée à la main (bouclée) dans le cric de combiné du côté gauche de votre base ; reliez l'autre extrémité de la corde de combiné dans le fond du combiné. Placez le combiné dans le berceau.

3 Reliez la corde d'adaptateur de CD dans le port (rond) de **DC 9V 500mA** sur le dos de votre téléphone ; branchez l'adaptateur à votre sortie électrique de mur.

Une fois fini, soulevez le combiné à l'essai. Si vous entendez une tonalité, votre téléphone est opérationnel. Sinon, vérifiez tous les raccordements encore.

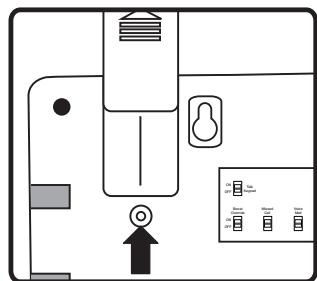

Figure 1

Enlevez la couverture de batterie employant un objet mince (comme le bout d'un stylo) à abaissement l'étiquette montrée par la flèche ci-dessus.

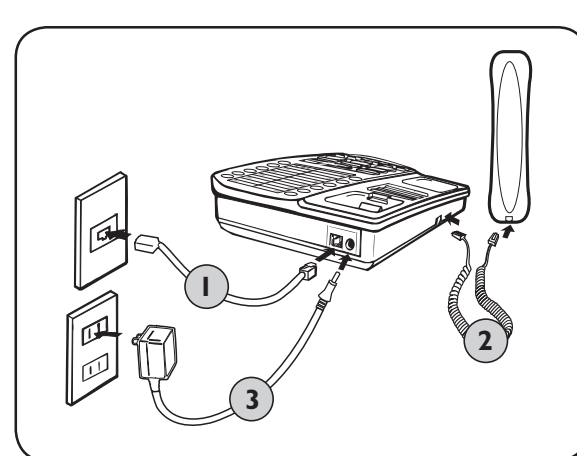

Figure 2

S'il y a une panne de puissance, le XL40D maintiendra son plein amplification pendant jusqu'à 48 heures avec quatre batteries de secours alcalines d'aa (non incluses).

Le téléphone fonctionne comme téléphone régulier s'il n'y a aucune batterie de puissance ou de protection. Dans ce cas-ci, les voyants de signalisation, la sonnerie forte, le bloc de touches allumé et l'amplification seront inactifs ; vous pourrez toujours faire et recevoir des appels de téléphone, mais l'amplification supplémentaire ne sera pas engagé. Nous recommandons d'installer des batteries si vous vivez dans un secteur avec les pannes fréquentes de puissance.

## MUR MONTANT VOTRE XL40D

1. Retirer le crochet du combiné, hors de la base et, inverser la position pour permettre au crochet de pointer ver le haut et de supporter le combiné lorsque vous raccrochez. Voir Figure 3.

2. Brancher une extrémité du cordon court et plat de la ligne téléphonique dans la sortie indiquée par **LIGNE**, située à l'arrière du téléphone. Faire passer le cordon dans la rainure, à l'arrière du téléphone. Insérer les languettes du support de fixation dans les fentes à l'arrière du téléphone. Presser le support de fixation fermement en place jusqu'à ce qu'il se produise un contact à déclat. Voir Figure 4.

3. Brancher le cordon de ligne téléphonique plat, dans la prise de plaque murale et ensuite, aligner les encoches avec les goujons de la plaque murale et glisser la base du téléphone vers le bas pour le solidifier au mur. Voir Figure 5.

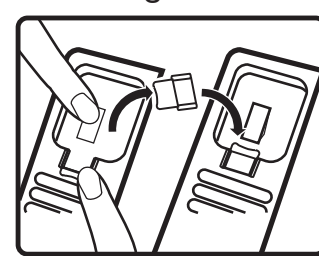

Figure 3

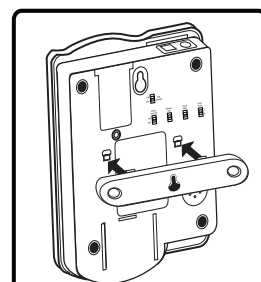

Figure 4

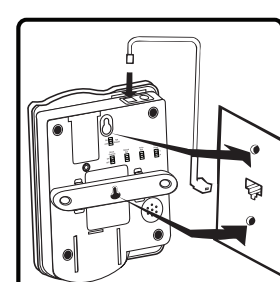
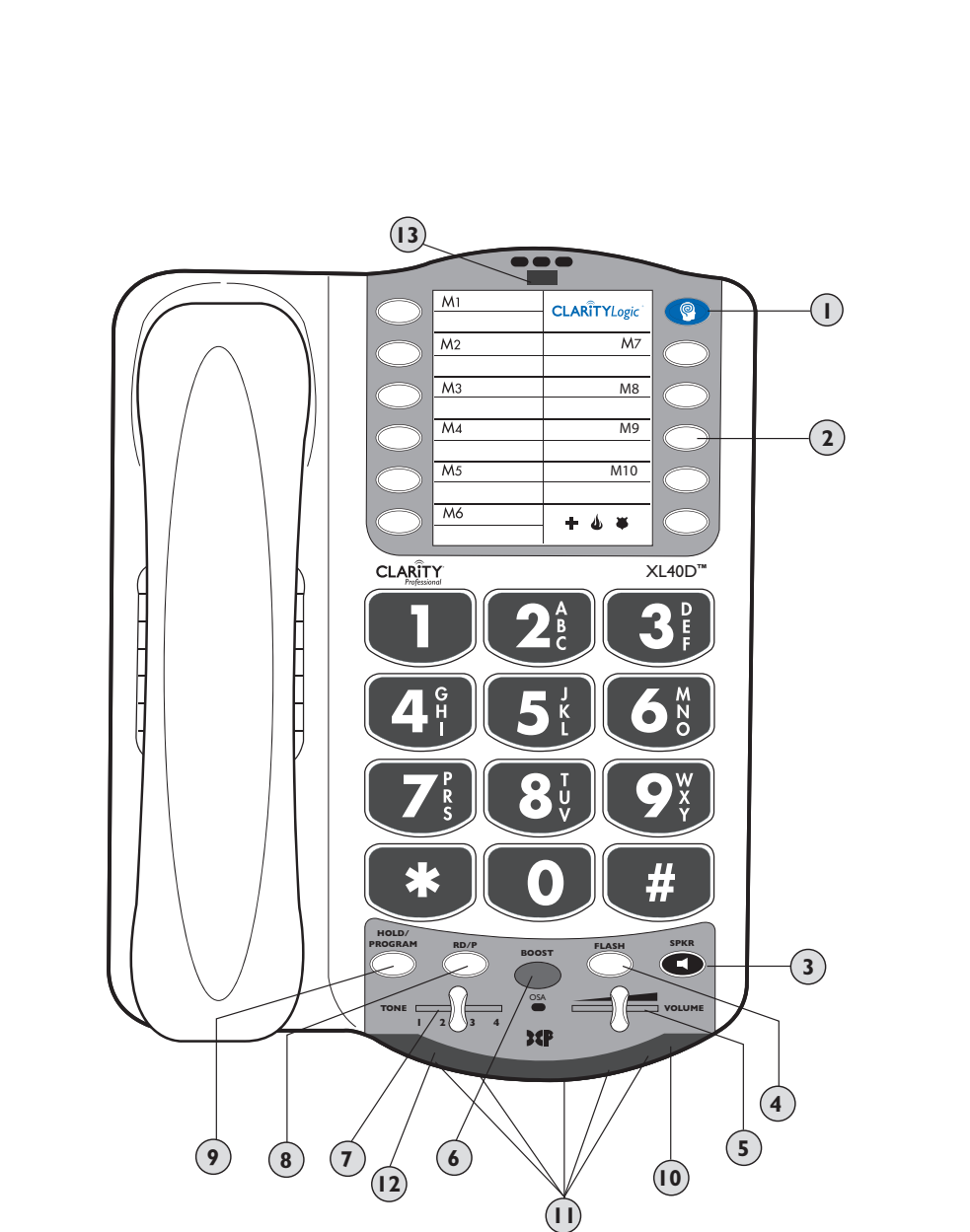
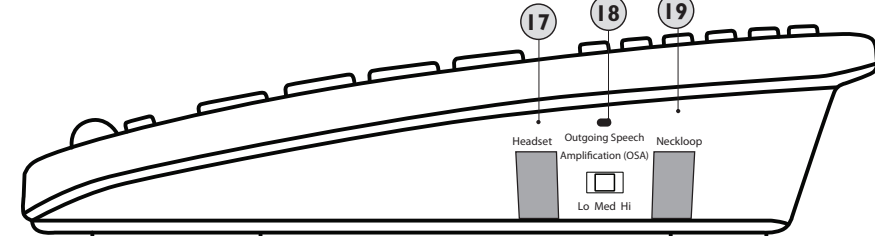
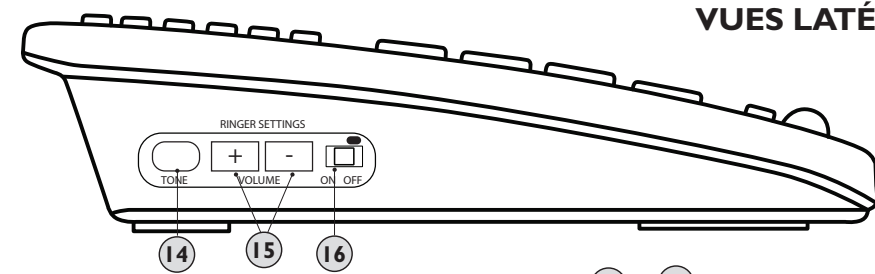

Figure 5

## LISTE ET VUE D'ENSEMBLE DE DISPOSITIF



VUES LATÉRALES



## VUE INFÉRIEURE

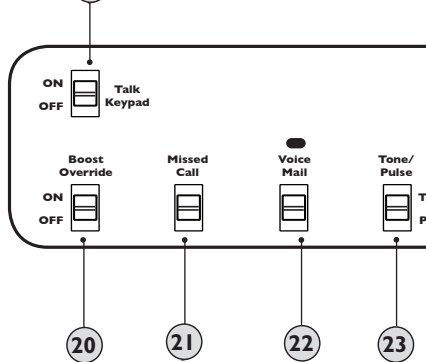

## VUE ARRIÈRE

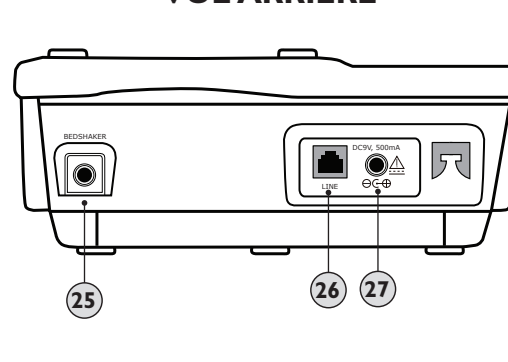

## LISTE ET VUE D'ENSEMBLE DE DISPOSITIF

1 **Le Bouton bleu de ClarityLogic** : appuyez le bouton bleu pour l'accès direct à un Représentant d'Assistance clientèle.

2 **Touche Mémoire (M1- M10 en plus du numéro d'urgence)** : pour des nombres sauvés (voir la section de STOCKAGE DE MÉMOIRE pour des détails).

3 **Bouton de SPKR (Haut-Parleur)** : serrez **SPKR** pour engager la fonction de haut-parleur ; serrez encore pour arrêter le dispositif.

4 **Bouton FLASH (Commuteur)** : utilisez ce bouton pour engager les fonctions d'identification de visiteur d'attente d'appel (dispositifs fournis par la compagnie locale de téléphone).

5 **Sélectionneur de Volume** : déplacez-vous vers droit ou gauche afin d'augmenter ou diminuer le volume de la voix entrante.

6 **Bouton de BOOST/OSA (Amplificateur/OSA)** : serrez la **BOOST** pour engager l'amplification supplémentaire. Dans la BOOST OUTRE du mode, le téléphone a une gamme de volume de jusqu'à 16dB d'amplification. Dans la BOOST sur le mode, le téléphone a une gamme de volume de jusqu'à 50dB d'amplification. Si actif, le bouton de BOOST est contre éclairé. Serrez la **BOOST** encore pour arrêter l'amplification supplémentaire. Appuyez sur et tenez le bouton pendant 3 secondes pour engager la fonction de OSA (pour augmenter le niveau de votre voix). Voir la section de OSA pour des détails.

7 **Contrôle de Tonalité** : utilisez ce commutateur pour sélectionner un de la tonalité 4 plaçant disponible.

8 **Touche de RD/P (Recomposition/Pause)** : utilisez ce bouton pour recomposer le dernier nombre composé (jusqu'à 32 chiffres). Quand en mode de programmation, appuyez sur ce bouton pour insérer une 2-seconde pause.

9 **Bouton de HOLD/PROGRAM (Garde/Programmation)** : pendant un appel, utilisez ce bouton pour mettre la prise d'invitation ; appuyez sur le bouton encore pour libérer l'appel de la prise. Quand le téléphone est dans l'état à vide, utilisez ce bouton pour programmer les clés de mémoire (voir la section de STOCKAGE DE MÉMOIRE pour des détails).

10 **Indicateur de Décharge de la Pile** : la lumière s'allume quand les batteries de secours sont basses.

11 **Sonneries Visuelles** : les lumières tournent en marche et en arrêt quand le téléphone sonne.

12 **Indicateur d'Appel en Absence** : la lumière s'allume quand il y avait unanswered l'appel (actif une fois manqué le commutateur d'appel est allumé - placé sur le fond du téléphone).

13 **Indicateur de Messagerie Vocale/Indicateur de Sonnerie/OSA** : a. La lumière allume le VERT quand il y a un voicemail encore avec votre dispositif de voicemail (de la compagnie locale de téléphone). b. La lumière tourne le ROUGE quand le commutateur de sonnerie est dans la position de repos. c. La lumière tourne l'ORANGE quand le dispositif de OSA est en activité.

14 **Bouton de Tonalité de Sonnerie** : appuyez sur ce bouton pour choisir la tonalité entrante désirée d'anneau. Choisissez une des six (6) tonalités available d'anneau pour choisir la sonnerie la plus favorable.

15 **Volume de Sonnerie +/-** : serrez augmenter de clés pour/diminution le volume de l'anneau entrant.

16 **Commutateur de Sonnerie ON/OFF (Marche/Arrêt)** : utilisez ce commutateur pour arrêter la sonnerie dessus ou. Quand le commutateur est placé AU LOIN, la lumière au dessus du téléphone allume le ROUGE.

17 **Point d'Accès du Combiné** : insérez un écouteur standard (prise de 2.5mm) à l'utilisation au lieu du combiné.

18 **Commutateur sortant de l'amplification de la parole (OSA)** : utilisez le commutateur pour placer le niveau du niveau sortant d'amplification de la parole. Pour activer/ mettez le commutateur d'OSA, pression et tenez hors tension le bouton de BOOST pendant 3 secondes (voir la section d'OSA).

19 **Boucle de Cou Neckloop** : insérez un neckloop standard (mono, prise de 3.5mm) à l'utilisation avec le votre T-lovent la prothèse auditive équipée. Nous recommandons le neckloop Clarity CE30.

20 **Commutateur de Boost Override (Dérogation d'Amplification)** : placez à **ON** si vous souhaitez la fonction de BOOST à permettre au début de tous les appels.

21 **Commutateur de Missed Call (Appel en Absence)** : placez à **ON** si vous souhaitez faire permettre la lumière manquée d'appel.

22 **Commutateur de Voice Mail (Messagerie Vocale)** : placez à **ON** si vous souhaitez la lumière au dessus du téléphone au vert de tour quand vous avez une audio-messagerie (service de votre fournisseur de service de téléphone).

23 **Commutateur de Tone/Pulse (Tonalité/Impulsion)** : placez ce commutateur à la méthode composante désirée.

24 **Commutateur de Talk Keypad (Clavier de Conversation)** : placez à **ON** si vous souhaitez entendre les clés numériques serrées pendant composer - tous les deux en modes de combiné et de speakerphone. **NOTE** : « STAR » et « POUND » ne sont pas parlées.

25 **Point d'Accès de l'alarme « BEDSHAKER »** : insérez le bedshaker facultatif (vendu séparément) vibrera pour indiquer les anneaux entrants.

26 **LIGNE port** : voyez section de **INSTALLER DE VOTRE XL40D**.

27 **POWER port (9V, 500mA)** : voyez section de **INSTALLER DE VOTRE XL40D**.

## FONCTION DE POUSSÉE - AMPLIFIEZ LES BRUITS ENTRANTS

1. Tandis qu'à un appel, appuyez sur le bouton de **BOOST** pour engager l'amplificateur. Le XL40D a un bouton de BOOST qui commande le volume du récepteur. Voir le Figure 6. Une fois le bouton de BOOST est appuyé sur, un niveau supplémentaire d'amplification est ajouté sur la gamme entière de la commande de volume. Pendant un appel, le bouton de BOOST peut basculer la fonction de puissance de clarté dessus ou au loin selon les besoins de l'utilisateur. Le bouton de BOOST remettra à zéro automatiquement chaque fois que le téléphone est accroché vers le haut pendant au moins 5 secondes. La lumière de BOOST illuminera (bleu) tandis que la fonction de BOOST est activée.

**Avertissement : Le volume peut être à un à niveau élevé. Pour protéger l'audition, abaissez la commande de volume de Clarity Power avant d'utiliser le téléphone.**

2. Ajustez le glisseur de **VOLUME** pour réaliser le niveau sonore désiré (jusqu'à 50dB d'amplification). La commande de volume de puissance de clarté ajuste le niveau du volume que le combiné les deux dedans amplifie ou non-Amplifie des modes. Le cadran de volume fournit jusqu'à 16dB de volume avant que le bouton de BOOST soit actionné. Une fois le bouton de BOOST est appuyé sur, le XL40D fournira jusqu'à 50dB de gain. Voir le Figure 7.

3. En ajustant la **TONE** commutez te permet d'adapter votre expérience d'audition. Puisque nous tous avons différentes préférences d'audition nous suggérons explorer chaque arrangement pour trouver celui le plus confortable pour toi. Ces quatre arrangements, avec notre amplification de volume, font partie de la technologie de la Puissance de Clarté de Digital (DCP™). Voir le Figure 8. Les arrangements disponibles sont :

- 1 - Emphase de basse fréquence : mieux entendaient les bruits graves ;
- 2 - Réponse en fréquence plate : mieux pour des utilisateurs de prothèse auditive ;
- 3 - Puissance de clarté/réponse à haute fréquence d'emphase : mieux utilisé à entendre les sons de haute fréquence ;
- 4 - Multi compression de bande avec la réponse à haute fréquence d'emphase : le meilleur arrangement pour l'intelligibilité de la parole.

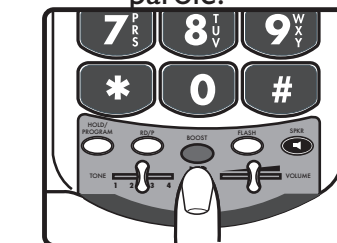

Figure 6

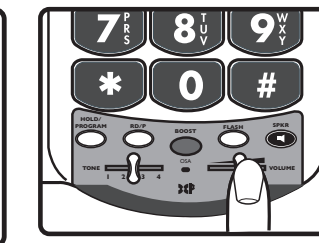

Figure 7

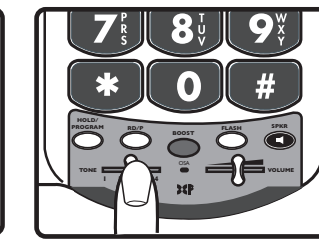

Figure 8

**NOTE** : Boost bouton n'est pas actif en mode haut-parleur.

## Dérogation d'Amplification

Sur le fond du XL40D, il y a un commutateur de priorité de poussée. Quand ceci est placé à ON la fonction de poussée est automatiquement permise chaque fois le téléphone est prise. Dans l'utilisation standard, quand le commutateur de priorité de poussée est placé à OFF la fonction de poussée s'éteindra après que le téléphone soit accroché vers le haut. Plaçant ce commutateur à ON est suggéré si tous utilisateurs du téléphone ont besoin de l'amplification. Le réglage de ce commutateur à OFF est utile quand les gens avec l'utilisation variable de capacité d'audition le téléphone. Voir le Figure 9.

**AVERTISSEMENT : LE VOLUME PEUT ÊTRE FORT. PROCÉDEZ AU SOIN.**

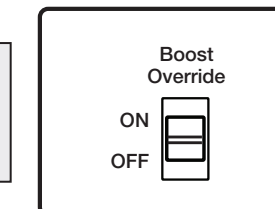

Figure 9

## STOCKAGE DE MÉMOIRE

1. Serrez et tenez l'endroit de mémoire désiré (M1-M10 et urgence) pour stocker le nombre à. Le téléphone fera bip-bip pour vous confirmer sont en mode de programmation de mémoire. Voir le Figure 10.

2. Écrivez le numéro de téléphone que vous souhaitez stocker (jusqu'à 31 chiffres). Si aucun bouton n'est appuyé sur dans 30 secondes, le téléphone chronométrera dehors et va de nouveau au mode de ralenti ou d'attente.

3. Appuyez sur le bouton de prise/programme pour sauver le nombre désiré. Le téléphone fera bip-bip pour confirmer le nombre a été économisé. Voir le Figure 11.

4. Pour changer un endroit de mémoire, reprogrammez en utilisant le même procédé avec le bouton à changer.

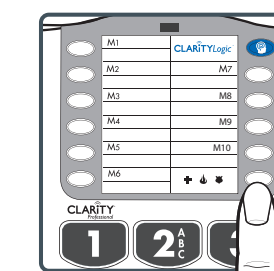

Figure 10

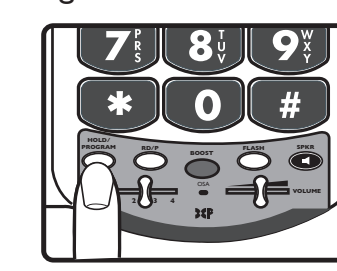

Figure 11

Pour composer les nombres sauvés :

1. En mode de combiné, soulevez le combiné et appuyez sur la touche mémoire appropriée.
2. En mode de speakerphone, appuyez sur la touche mémoire appropriée avec le combiné dans le berceau.

## AMPLIFICATION SORTANT DE LA PAROLE (OSA)

Cette fonction amplifie votre discours ainsi elle devient plus fort à la personne sur l'autre fin de l'appel. Pour permettre cette fonction, appuyez sur et tenir le bouton de **BOOST/OSA** pendant 3 secondes (voir Figure 12). Les signaux sonores de téléphone ; la fonction peut être activé/tandis qu'à un appel de téléphone ou en mode 'attente'.

Vérifier la fonction est en activité, soulevez le combiné et vérifiez la lumière au dessus du téléphone. Si la lumière est ORANGE, la fonction est en activité. Pour ajuster le niveau de l'amplification à votre voix, utilisez le commutateur du côté du téléphone marqué l'amplification sortant de la parole (OSA). Vous pouvez choisir entre trois niveaux : Bas, Med et Haut (voir Figure 13).

Pour retourner au défaut plaçant pour votre niveau de volume de voix, appuyez sur et tenez le bouton de **BOOST/OSA** encore pendant 3 secondes. Vous entendrez un signal sonore confirmer que la fonction est handicapée. Pour vérifier, la lumière au dessus du téléphone ne devrait pas être orange quand vous êtes à un appel de téléphone.

**NOTE** : Afin d'éprouver la meilleure qualité audio pour les deux parties pendant un appel, nous vous recommandons allumons cette fonction seulement si votre voix est trop tranquille. OSA n'est pas en activité en mode de speakerphone.

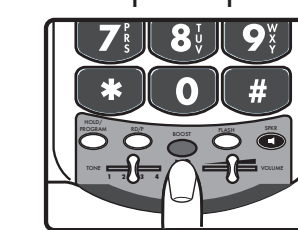

Figure 12

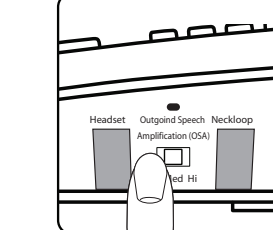

Figure 13

## L'INFORMATION TECHNIQUE

**Niveau décibel amplifié** : 50dB/124dB

**Gamme de contrôle de tonalité** : Gamme complète : 300 à 3000Hertz qui utilise un réglage par curseur

**Dimensions** : Grosseur : 9 1/2" x 7" x 3 1/4" (24.13cm X 17.78cm x 8.25cm) Poids : 2.52 livres (1.14kg)

**Puissance require** : Adaptateur CD : 9VDC, 500 mA Piles : 4 piles alcalines AA (non incluses)



## INTRODUCTION À CLARITYLOGIC

**ClarityLogic** est le nom de notre service de soutien à la clientèle simple et facile à utiliser. Pendant que vous parlez à un représentant Clarity, le téléphone envoie des informations tels que le nom du modèle et les paramètres du téléphone à Clarity. Le représentant est immédiatement mis au courant du type de téléphone et des paramètres actuels du téléphone. Cela permet de s'assurer que tout appel de dépannage soit rapide et simple, vous aidant à trouver exactement ce que vous cherchez. Téléphonnez au 1-877-LOGIC24 (1-877-564-4224) pour découvrir comment Clarity peut faciliter votre vie.

## Composeur de Mémoire ClarityLogic

Pour votre convenance, la Clarity doit préprogramme le nombre de soutien clientèle dans le bouton DU ClarityLogic BLEU de VOTRE TELEPHONE.

**NOTE** : ClarityLogic a été conçu pour fonctionner avec le vieux service plat de téléphonie (POTS). Si votre service de téléphone est fourni par un fournisseur de service à bande large, ClarityLogic peut ne pas fonctionner. SEULEMENT CLARITYLOGIC PEUT ÊTRE INACTIF. TOUT AUTRE TRAVAIL DE DISPOSITIFS COMME DÉCRIT DANS CE GUIDE D'UTILISATEUR.

## DONNÉES D'INSCRIPTION ET POLITIQUE LIÉE AU RESPECT LA VIE PRIVÉE

Votre dispositif enverra automatiquement à clarté de divers types d'information en tant qu'élément des services de Clarity, qui peuvent inclure le nombre de téléphone lié à votre dispositif. Ces informations peuvent être combinées à votre compte ou à d'autres informations que nous possédons liées à votre appareil ou pouvant être transmises à votre appareil. Dans le but de simplifier les diagnostics à distance et autres fonctions liées aux services clients, votre appareil doit nous envoyer régulièrement un certain nombre d'informations comprenant les paramètres logiciels et matériels, les données répertoire, l'historique des appels et toute autre informations stockées sur l'appareil. Toutes ces informations ainsi que les autres données que nous pourrions posséder sont communément appelées « données d'inscription ». Ces dernières nous permettent de diagnostiquer et de résoudre un grand nombre de problèmes ainsi que de vous fournir dans un cadre de qualité l'ensemble de nos services. Vous acceptez que Clarity et toutes ses filiales, affiliés, partenaires, fournisseurs et agents (collectivement appelés « Affiliés ») collectent, stockent, utilisent, transmettent vos données d'inscription dans le but de vous offrir l'ensemble des services de Clarity, de répondre au mieux à vos demandes, de vous apporter l'aide technique, de régler l'ensemble des transactions liées à votre compte et, de manière générale, d'utiliser lesdites données dans le respect de la politique de Clarity en matière de respect de la vie privée (<http://clarityproducts.com/about-clarity/privacy-policy/>), présentée dans le présent document pour référence. Clarity peut également être amené à utiliser ou à fournir certains services liés à votre appareil et qui impliquent une localisation géographique. Dans le cadre de ces Services, Clarity et ses Affiliés peuvent être amenés à collecter, stocker, utiliser et transmettre vos données de localisation (comprenant informations géographiques en temps réel), en accord avec les termes de la politique de Clarity.

## DÉPANNAGE

## Aucune tonalité/le Téléphone ne Fonctionne Pas

- Vérifier tous les cordons et connexions. S'assurer qu'ils soient tous bien branchés correctement.
- Brancher l'unité dans une prise de courant différente pour déter miner si la difficulté provient du téléphone ou des cordons de ligne téléphonique.
- Neutraliser le combiné ou cordons de ligne téléphonique.
- Déconnecter tout autre dispositif qui est rattaché au téléphone.

## Incapacité de Placer un Appel Externe

- S'assurer que le commutateur TONE/PULSE soit correctement activé.
- Il se peut que le téléphone soit sur un circuit en boucle. Il se peut que le téléphone ne reçoive pas suffisamment de puissance depuis la ligne téléphonique. Il peut être nécessaire d'attendre quelques seconds après avoir décroché le combiné avant de composer le numéro.
- Le XL40D est incompatible avec le système numérique PBX. Votre XL40D devrait bien fonctionner, si une ligne téléphonique standard fonctionne correctement.
- Il existe un ordinateur avant-gardiste à l'intérieur de XL40D. Par fois, après avoir décroché le combiné, il peut se passer une seco nde pour permettre au téléphone des'engager. Si vous co mposez un numéro avant que l'ordinateur ne soit engagé, il se peut que le numéro ne soit pas entièrement enregistré.

## La Personne à l'Autre Bout du Fil ne Peut Vous Entendre

- Un trop grand nombre de téléphones ou d'appareils sur la ligne peut avoir des conséquences sur la transmission de votre télé phone. En tant que directive générale, sachez que plus de cinq (5) téléphones ou appareils peuvent surcharger une ligne téléphonique. Débrancher un (1) ou deux (2) appareils pour vérifier si ceci rectifie la situation. Sinon, vous devriez entrer en contact avec votre compa-gnie de téléphone pour obtenir des directives de surcharge supplémentaires.
- Il se peut que vous ne parliez pas directement dans le l'émetteur. Assurez-vous de toujours parler directement dans l'embouchure et, d'un ton de voix normal.

## Incapable d'Entendre le Sonnerie du Téléphone

- Une trop grande quantité de téléphones ou appareils pour une ligne peut empêcher votre téléphone de sonner. Débrancher un (1) ou deux (2) appareils pour vérifier si le problème est éliminé. Sinon, vous devriez entrer en contact avec votre compagnie de téléphone pour obtenir des directives de surcharge supplémentaires.
- Si la puissance ne se rend pas à votre appareil téléphonique, la sonnerie forte ne fonctionnera pas.
- Vérifiez la sonnerie ON/OFF pour voir si la sonnerie est éteint.

## Le Contrôle du Volume Ne Fonctionne Pas

- L'AMPLIFICATION doit être activée pour mettre l'amplification additionnelle en marche.
- Vérifiez les raccords de puissance. La BOOST ne fonctionnera pas sans batteries de puissance ou de protection.

## Impossibilité d'Accéder aux Systèmes Automatisés

Les systèmes Automatisés utilisés par les banques, messageries vocales longue distance ou toutes autres applications, nécessitent un téléphone en mode de composition de tonalité.Vérifier le commutateur à l'arrière du téléphone identifié par TONE/PULSE et mettre en fonction à **TONE**. Ceci activera la compatibilité du téléphone avec les systèmes automatisés.

**Une coupure de courant ou**, un Adaptateur CD incorrectement branché au téléphone peut se traduire par un dysfonc ionnement de plusieurs fonctions. L'amplification, la sonnerie puissante ains ique le clavier éclairé ne fonctionneront pas correctement. Le téléphone épuisera les piles d'urgence rapidement. Ceci aura comme effet d'avoir à changer les piles constamment ainsi que d'un voyant d'indicateur de décharge des piles constamment illuminé.

## Ai-je besoin d'Installer des Nouvelles Piles?

Les piles sont optionnelles. Elles fournissent un système de secours en cas de coupure de courant. Elles sont recommandées dans les régions où les coupures de courant sont fréquentes. Votre téléphone utilise quatre (4) piles alcalines AA. Elles fourniront les fonctions suivantes : amplification.

**Ne marche toujours pas? Si, après être passé par cette liste, le XL40D ne fonctionne toujours pas correctement, appelez ClarityLogic à 1-877-LOGIC24 (1-877-564-4224).**

## RÈGLEMENTS DU FCC

## Partie 68 de L'information des Règlements du FCC

a) Cet équipement conforme avec Partie 68 des règlements et des conditions du FCC adoptées par l'ACTA. Sur le fond de cet équipement est une étiquette qui contient, parmi d'autre information, un identificateur de produit dans le format US:AAAEQ##TXXXX. Si demander, ce numéro doit être fourni à la compagnie téléphonique.

b) La prise et la fiche utilisée pour connecter cet équipement à la connexion et au réseau téléphonique sur place doivent se conformer à la Partie 68 des règlements et les conditions du FCC adoptées par l'ACTA. Une corde téléphonique conforme et une fiche modulaire, RJ11 USOC, est fournie avec ce produit. Il est conçu pour être connecté à une prise modulaire compatible qui est aussi conforme.Voir les directives de montage pour des renseignements.

c) Le IES est employé pour déterminer le nombre d'appareils qui peuvent être connectés à une ligne téléphonique. Les IES excessifs sur une ligne télépho-nique peut avoir comme résultat que les appareils ne sonnent pas en réponse à un appel entrant. Dans la plupart, mais pas tous les endroits, la somme des IES ne doit pas dépasser cinq (5,0). Pour être certain du nombre d'appareils qui peuvent être connectés à une ligne, comme déterminé par le total de IES, contactez la compagnie téléphonique locale. Pour les produits approuvés après le 23 juillet 2001, le IES pour ce produit fait partie de l'identificateur de produit qui a le format US:AAAEQ##TXXXX. Les nombres représentés par ## sont les IES sans une virgule (ex., 03 est un IES de 0,3). Pour les produits précédents, le IES est montré séparément sur l'étiquette.

d) Si cet équipement téléphonique provoque du dommage au réseau télépho-nique, la compagnie téléphonique vous notifierez en avance qu'une interruption temporaire de service peut être exigé. Mais si le préavis n'est pas pratique, la compagnie téléphonique notifiera le client aussi tôt que possible. En outre, vous serez conseillé de vos droits de déposer une plainte avec le FCC si vous croyez que c'est nécessaire.

e) La compagnie téléphonique peut faire des changements dans ses facilités, son équipement, ses opérations ou ses procédures qui pourraient affecter l'opération de l'équipement. Si ceci arrive, la compagnie téléphonique fournira le préavis pour que vous fassiez les modifications nécessaires pour maintenir le service ininterrompu.

f) Si un problème est éprouvé avec cet équipement téléphonique, pour de l'information de réparation ou de garantie, veuillez contacter Clarity au 1-800-426-3738. Si l'équipement cause du tort au réseau téléphonique, la compagnie téléphonique peut vous demandez de débrancher l'équipement jusqu'à ce que le problème soit résolu.

g) Cet équipement téléphonique n'est pas prévu pour être réparé et ne contient aucune pièce réparable. L'ouverture de l'équipement ou n'importe quelle tentative pour exécuter des réparations annulera la garantie. Pour les services ou les réparations, appelez 1-800-426-3738.

h) Une connexion au service de ligne de parti est objet à la déclaration des tarifs. Contactez la commission d'utilité publique de l'État, la commission de service public ou la commission de société commerciale pour de l'information.

i) Si votre maison a de l'équipement de sécurité spécifiquement connecté à la ligne téléphonique, assurez vous que l'installation de cet équipement télépho-nique ne désactivera pas votre système de sécurité. Si vous avez des questions au sujet de ce qui désactivera votre système de sécurité, veuillez contacter votre compagnie téléphonique ou un installateur qualifié.

j) Ce téléphone est compatible avec les appareils auditifs.

## Téléphone Public à Pièces de Monnaies/Carte de Crédit

Pour se conformer aux tarifs des États, la compagnie téléphonique doit être donnée une notification avant la connexion.

Dans quelques États, la commission d'utilité publique de l'État, la commis-sion de service public ou la commission de société commerciale doit donner l'approbation préalable à une connexion.

## RÈGLEMENTS DU FCC

## Partie 15 de L'information des Règlements du FCC

Cet appareil conforme avec partie 15 des Règlements du FCC. Le fonc-tionnement est sujet au deux conditions suivantes : (1) Cet appareil ne peut causer de l'interférence nuisible, et (2) cet appareil doit accepter de l'interférence reçue, y compris l'interférence qui peut causer un fonc-tionnement non désiré.

Votre équipement téléphonique a été testé et a été trouvé de se conformer aux limites d'un dispositif numérique de Classe B, conformément à la Partie 15 des règlements du FCC. Ces limites sont conçues pour fournir une protection raisonnable contre l'interférence nuisible dans une installation résidentielle. Cet équipement donne, utilise, et peut manifester de l'énergie de radio fréquence et, si pas bien installé et utilize conformément aux instructions, peut causer de l'interférence nuisible aux communications de radio. Cependant, il n'y a pas de garantie que cette interference n'aura pas lieu dans une installa-tion particulière ; Si cet appareil cause de l'interférence nuisible à la réception de radio ou de télévision, qui peut être déterminé en éteignant et allumant l'appareil, vous êtes encouragé d'essayer de corriger l'interférence par une des mesures suivantes :

- Où il peut être fait sans accident, orientez la télévision de réception ou l'antenne de radio.
- À l'étendue possible, déménagez latélévision, la radio ou autre récepteur par rapport à l'appareil téléphonique. (Ceci augmente la séparation entre l'appareil télépho-nique et le récepteur téléphonique.)
- Connectez l'appareil téléphonique dans une prise de courant et sur un circuit différent à lequel la télévision, la radio, ou un autre récepteur est con-necté.
- Consultez le distributeur ou un Technicien de Radio/Télé expérimenté pour de l'aide.

**AVERTISSEMENT** : Les changements ou les modifications pas expressé-ment approuvés par le fabricant responsable de la conformité ont pu vider l'autorité de l'utilisateur pour actionner l'équipement.

## Industrie Canada Spécifications Techniques

## Ce produit satisfait les Spécifications Techniques applicable D'industrie Canada.

Avant d'installer cet équipement, les utilisateurs doivent s'assurer que c'est acceptable d'être connecté aux facilités de la compagnie de télécommunica-tions locale. Cet équipement doit aussi être installé utilisant une méthode de connexion acceptable. Dans certains cas, le câblage intérieur de la compagnie associé à un service de ligne individuelle, peut être prolongé avec un ensemble de connexion certifié (fil de rallonge téléphonique). Le consommateur doit être au courant que la conformité avecles conditions mentionnées ci-dessus ne peut pas empêcher la dégradation du service dans certaines situations.

Les réparations à l'équipement certifié devraient étes faites par un entrepos Canadien autorisé, désigné par le fournisseur.

N'importe quelles réparations ou modifications faites par l'utilisateur à cet équipement, ou fonctionnement défectueux de l'équipement, peut donner une cause à la compagnie de telecommunication pour demander à l'utilisateur de déconnecter l'équipement.

Les utilisateurs doivent s'assurer pour leur propre protection que les mises à terre d'utilité de pouvoir, les lignes téléphoniques et le système de conduite d'eau métallique interne, si présent, sont connectées ensemble. Cette précau-tion peut être particulièrement importante dans des endroits ruraux.

**AVERTISSEMENT**: Les utilisateurs ne doivent pas tenter de faire telles con-nections, mais devraient contacter l'autorité d'inspection électrique appropriée, ou un électricien, comme approprier.

L'indice d'équivalence de la sonnerie est une indication du nombre maximum de terminaux permis d'être connectés à une interface téléphonique. La con-clusion sur une interface peut consister de n'importe quelle combinaison d'appareils exposés seulement à la condition que la somme des Nombres de L'indice D'équivalence de la Sonnerie de tous les appareils ne dépasse pas cinq.

(Le terme « IC : » devant le numéro de certification/ inscription signifie seule-ment que les spécifications techniques de l'Industrie Canada ont été atteintes.)

Le parti responsable pour la conformité èglementaire :

Clarity, Une Division de Plantronics, Inc.  
4289 Bonny Oaks Drive  
Chattanooga, TN 37406  
Téléphone: 1-800-426-3738

## GARANTIE ET SERVICE

Cette information de garantie et de service s'applique seulement aux produits qui sont achetés et utilisés aux États-Unis ou au Canada. Pour de l'information pour garantie dans autres pays, veuillez contacter votre détaillant ou votre distributeur local.

## Garantie Limitée

Clarity, Une Division de Plantronics, Inc. (« Clarity ») garantie à l'acheteur original que, sauf les limitations et les exclusions présentées ci-dessous, ce produit sera sans défaut en matériel et en fabrication pour une période d'un (1) an après la date d'achat. (« Période de Garantie »). L'obligation de Clarity sous cette garantie sera à l'option de Clarity, sans frais, pour n'importe quelle pièce ou unité qui se montre défectueuse dans le matériel ou dans la fabrication pendant la période de garantie.

## Les Exclusions de Garantie

Cette garantie s'applique seulement aux défauts de matériel et de fabrication. N'importe quelle condition provoquée par accident, abus, ou par une operation inex-acte, une violation des directives fournies par Clarity, la destruction ou le changement, les tensions ou les courants électriques inexacts, ou les réparations et les entretiens essayés par quelqu'un autrement que Clarity ou un centre commercial autorisé, n'est pas un défaut couvert par cette garantie. Les compagnies téléphoniques fabriquent de l'équipement de types différents, ainsi, Clarity donne aucune garantie que son équipe-ment soit compatible avec l'équipement d'une compagnie téléphonique particulière.

## Garanties Tacites

Sous les lois de l'État, vous pourriez avoir droit à l'avantage de certaines garanties tacites. Ces Garanties Tacites continueront en vigueur seulement pour la durée de la garantie. Certains États ne permettent pas d'avoir de limitation sur comment long-temps une garantie tacite dure, donc les limitations mentionnées ci-dessus peuvent ne pas s'appliquer.

Domages Fortuits ou Indirects Clarity, votre détaillant ou votre distributeur n'ont aucune responsabilité pour aucun dommage fortuit ou indirect incluant sans limites, la perte ou le gain commercial, ou pour des dépenses circonstanciels, perte de temps, ou pour le trouble.

Certains États ne permettent pas d'avoir de limitation sur comment longtemps une garantie tacite dure ou l'exclusion de dommages fortuits ou indirects, donc les exclu-sions ou les limitations mentionnées ci-dessus peuvent ne pas s'appliquer.

## Autre Droits Légaux

Cette garantie vous donne des droits légaux spécifiques et vous pouvez aussi avoir d'autres droits qui varient d'un État à l'autre.

## Comment Obtenir un Service de Garantie

Pour obtenir un service de garantie, veuillez prépayer tous les frais de transport et retourner l'unité à la facilité appropriée listé ci-dessous.

## Aux États-Unis

Centre de Service Clarity  
4289 Bonny Oaks Drive  
Chattanooga, Tennessee 37406  
Tél : 423-629-3500 ou  
800-426-3738

Télécopieur : 423-622-7646 ou  
800-325-8871

## Au Canada

Centre de Service Plantronics 8112  
2732 Etienne Lenoir, Laval, Que.  
Canada H7R 0A3  
Tél : 800-540-8363  
514-956-8363

Télécopieur : 514-956-1825

Veuillez utiliser le conteneur original, ou emballez l'unité (les unités) dans une boîte forte avec ample materiel d'emballage pour empêcher des dommages. Veuillez inclure l'information suivante :

- Une preuve d'achat indiquant le numéro dans la série du type et la date d'achat ;
- Facture à l'adresse ;
- Adresse du destinataire ;
- Nombre et description des unités expédiées ;
- Le nom et le numéro de telephone de la personne responsable, si le contact devient nécessaire ;
- Raison pour le retour et une description du problème.

Les dommages qui ont lieu pendant l'expédition sont considérés la respon-sabilité du transporteur, et les reclamations devraient être directement faites avec le transporteur.

## IMPRIMÉ EN CHINE



**GUIDE D'UTILISATEUR**

XL40D™

Téléphone Amplifié  
avec DCP™

Clarity, a Division of Plantronics, Inc.  
  
4289 Bonny Oaks Drive  
Chattanooga, TN 37406  
1-800-426-3738  
  
www.clarityproducts.com



© 2010 Clarity, a Division of Plantronics, Inc. All rights reserved. Amplifying your life. Clarity, the amplification device, Clarity and the amplification device combined, Clarity Professional, XL40D, Digital Clarity Power and DCP are trademarks or registered trademarks of Plantronics, Inc. Rev. K (09-10)

## CONTENU DE PIÈCES DE LA LISTE DE VÉRIFICATION

Votre forfait comprend tous les éléments, comme indiqué ici. S'il ya quelque chose manque, s'il vous plaît contacter notre service client immédiatement.

**NOTE : VEUILLEZ MAINTENIR UN COPY DE LA PREUVE DE L'ACHAT POUR VOS DISQUES.**

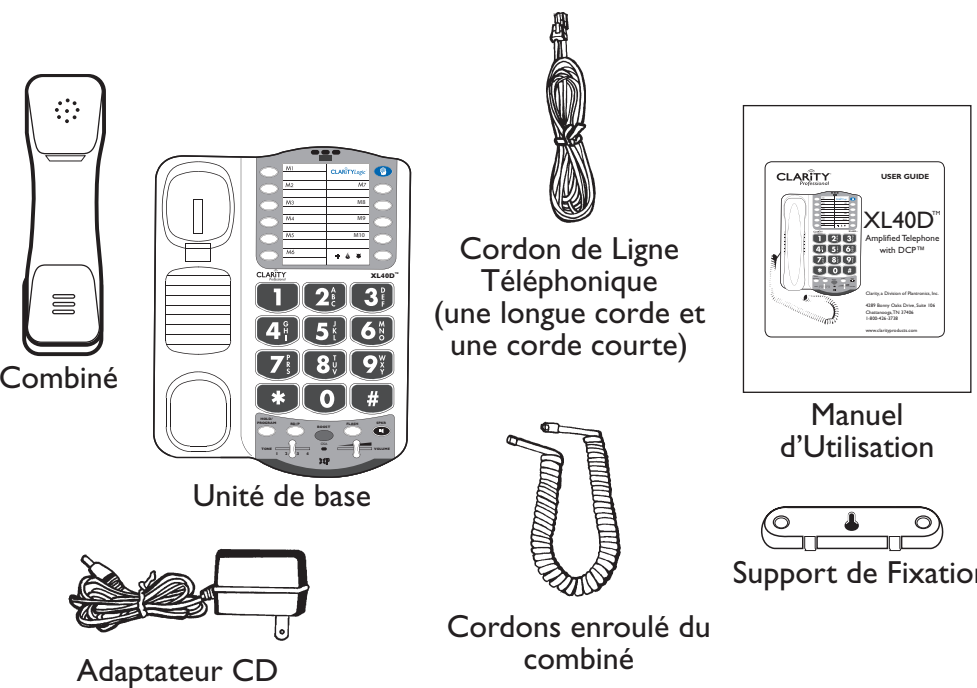



## SECCIÓN 1

### INSTRUCCIONES DE SEGURIDAD

Cuando utilice su aparato telefónico, debe tomar precauciones básicas de seguridad para reducir los riesgos de incendio, descarga eléctrica y lesiones a las personas, entre las que se incluyen las siguientes:

1. Lea y comprenda todas las instrucciones.
2. Siga todas las instrucciones y advertencias marcadas en el teléfono.
3. No utilice este teléfono cerca de una bañera, lavatorio, lavabo o el fregadero, en un subsuelo húmedo, cerca de una piscina o cualquier otro lugar con agua.
4. Evite utilizar un teléfono (que no sea inalámbrico) durante una tormenta. Existe el riesgo remoto de sufrir una descarga eléctrica por rayos.
5. No utilice el teléfono para avisar de una pérdida de gas, si se encuentra cerca a la pérdida.
6. Desenchufe el teléfono de la pared antes de limpiarlo. No utilice limpiadores líquidos o en aerosol para limpiar el teléfono. Utilice un trapo húmedo para limpiar el aparato.
7. Coloque este teléfono sobre una superficie firme. Si el teléfono se cae, podría causar daños y/o lesiones graves.
8. No cubra las ranuras o aberturas del teléfono. Este teléfono nunca deberá colocarse cerca o sobre un radiador o fuente de calor. Este teléfono no debería instalarse en una instalación empotrada a menos que cuente con la ventilación apropiada.
9. Utilice este teléfono al voltaje indicado en la unidad base o en el manual del propietario. Si no está seguro del voltaje en su hogar, consulte con su distribuidor o con la compañía de energía locales.
10. No coloque nada sobre el cable de energía. Instale el teléfono de manera que nadie pise o se tropiece con el cable.

11. No sobrecargue las tomas en la pared o los cables alargadores, ya que esto puede aumentar el riesgo de descarga eléctrica o incendio.
12. Nunca fuerce ningún objeto por las ranuras del teléfono. Podría tocar puntos con voltaje peligroso o hacer cortocircuito en elementos que generen el riesgo de descarga eléctrica o incendio. Nunca vuelque ningún tipo de líquido sobre el teléfono.
13. Para reducir el riesgo de descarga eléctrica, no desarme el teléfono. Quitar o abrir las carcasas puede exponerlo a voltajes peligrosos u otros riesgos. El re-armado incorrecto puede causar descarga eléctrica luego, cuando se utilice el aparato.
14. Ante alguna de las siguientes condiciones, desconecte del toma en la pared, y contáctese con el fabricante para reparaciones: Cuando el cable de suministro de energía o enchufe están dañados o desgastados; Si se volcó líquido en el interior del producto; Si el teléfono se vio expuesto a la lluvia o al agua; Si se cayó el teléfono o la carcasa está dañada; Si se nota un cambio notable en el funcionamiento del teléfono; Si el teléfono no funciona normalmente siguiendo las instrucciones de operación. Sólomente ajuste los controles que se expliquen en las instrucciones de operación. Un ajuste incorrecto puede resultar en trabajos complejos de un técnico calificado para restaurar el teléfono a las condiciones de operación normal.
15. Nunca instale cableado telefónico durante una tormenta eléctrica.
16. Nunca instale tomas de teléfono en áreas húmedas, a menos que el toma esté diseñado para soportar áreas húmedas.
17. Nunca toque los alambres o los terminales sin aislar del teléfono a menos que la línea telefónica se haya desconectado en el interfaz de la red.
18. Tenga cuidado al instalar o modificando las líneas telefónicas.

### INSTRUCCIONES DE SEGURIDAD PARA LAS BATERÍAS

Descarte las baterías usadas según las instrucciones.

1. No descarte las baterías en el fuego, ya que pueden explotar. Verifique las normas locales, ya que pueden existir instrucciones de eliminación especiales.
2. No abra ni mutile las baterías. El electrolito liberado es corrosivo y puede causar daños en los ojos y la piel. Si se ingiere puede ser tóxico.
3. Tenga cuidado en el manejo de las baterías para que no hagan corto circuito con materiales conductores como anillos, pulseras o llaves. El material conductor puede recalentarse y causar quemaduras.

## SECCIÓN 2

### INSTALACIÓN SU XL40D

Instalación las baterías de respaldo mediante (opcional) la eliminación de baterías de la cubierta de la batería como se muestra a continuación. Conecte su teléfono como se muestra Figura 2.

1. Conecte un extremo del cable de teléfono en la (plaza) puerto **LINE** en la parte posterior del teléfono, conecte el otro extremo del cable de teléfono en la pared de su toma de teléfono.
2. Conecte un extremo de la (rizado) cable de teléfono en el auricular toma en el lado izquierdo de su base de conectar el otro extremo del cable de teléfono en la parte inferior del auricular. Lugar auricular en la cuna.
3. Conecte el cable adaptador CD a la (ronda) **DC 9V 500mA** puerto en la parte posterior del teléfono, enchufe el adaptador a su toma de corriente de pared.

Cuando termine, levante auricular a prueba. Si usted oye un tono de llamada, su teléfono está listo para usar. Si no es así, compruebe todas las conexiones de nuevo.

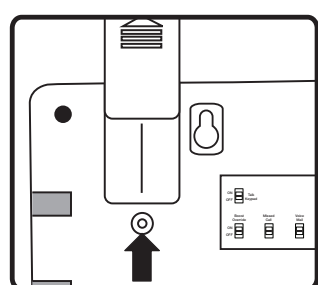

Figure 1

Para abrir el compartimiento de la batería utilice una pluma o algún instrumento similar de punta fina para hacer presión dentro de la pequeña abertura que está debajo de la puerta del compartimiento.

Si ocurre una falla de la línea eléctrica, el XL40D operará hasta 48 horas con cuatro baterías alcalinas AA de respaldo (no incluidas).

Si no hay alimentación o copia de seguridad de las baterías, el teléfono opera como un teléfono regular. Sin embargo, ciertas funciones del teléfono requieren de alimentación. Si el teléfono no tiene alimentación, no tendrá luces indicadoras, se inhabilitará el timbre alto, no habrá amplificación y el teclado iluminado no se alumbrará. Recomendamos el instalar de las baterías si usted se va en un área con las interrupciones frecuentes de la energía.

### MONTAJE EN PARED SU XL40D

1. Tire hacia afuera del gancho del auricular e invierta su posición de forma tal que quede dirigido hacia arriba y que sostenga el auricular cuando se cuelgue. Consulte la Figura 3.
2. Tire hacia afuera del gancho del auricular e invierta su posición de forma tal que quede dirigido hacia arriba y que sostenga el auricular adentro y hacia abajo hasta que ajuste en su lugar. Consulte la Figura 4.
3. Inserte la línea telefónica plana en el conector de la placa de pared y a continuación alinee las ranuras de inserción del soporte de montaje con los vástagos de la placa de pared y deslice hacia abajo la base del teléfono para asegurarlo a la pared. Consulte la Figura 5.

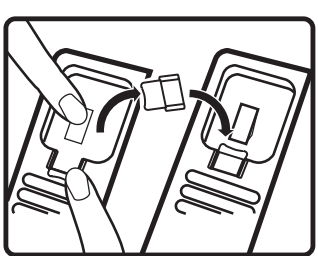

Figure 3

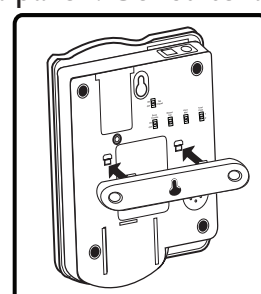

Figure 4

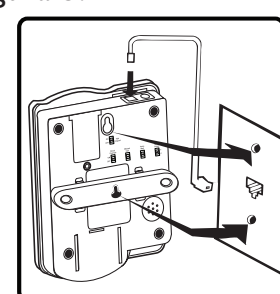
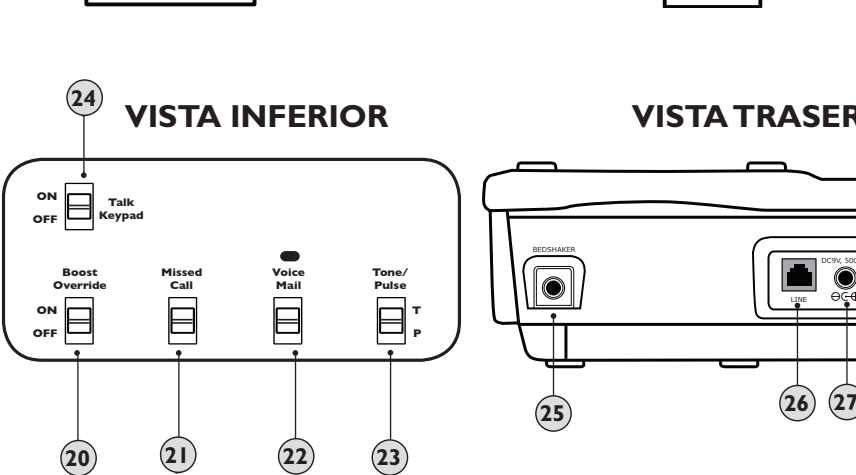
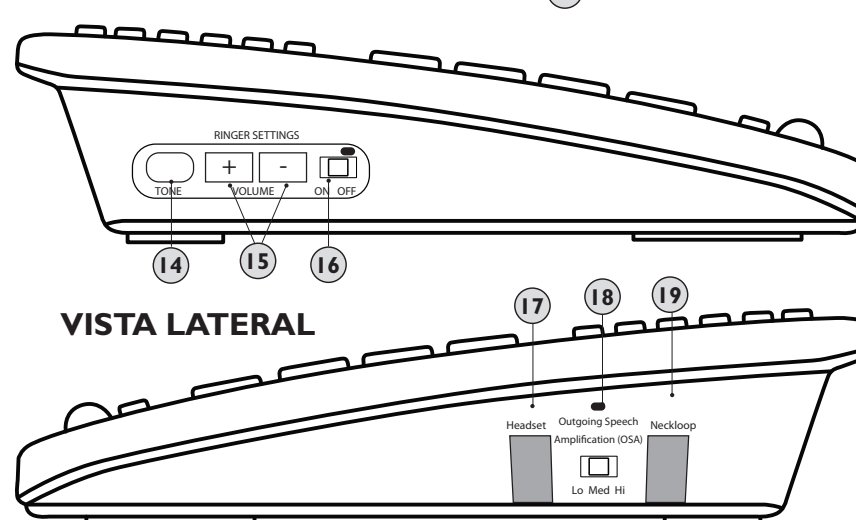
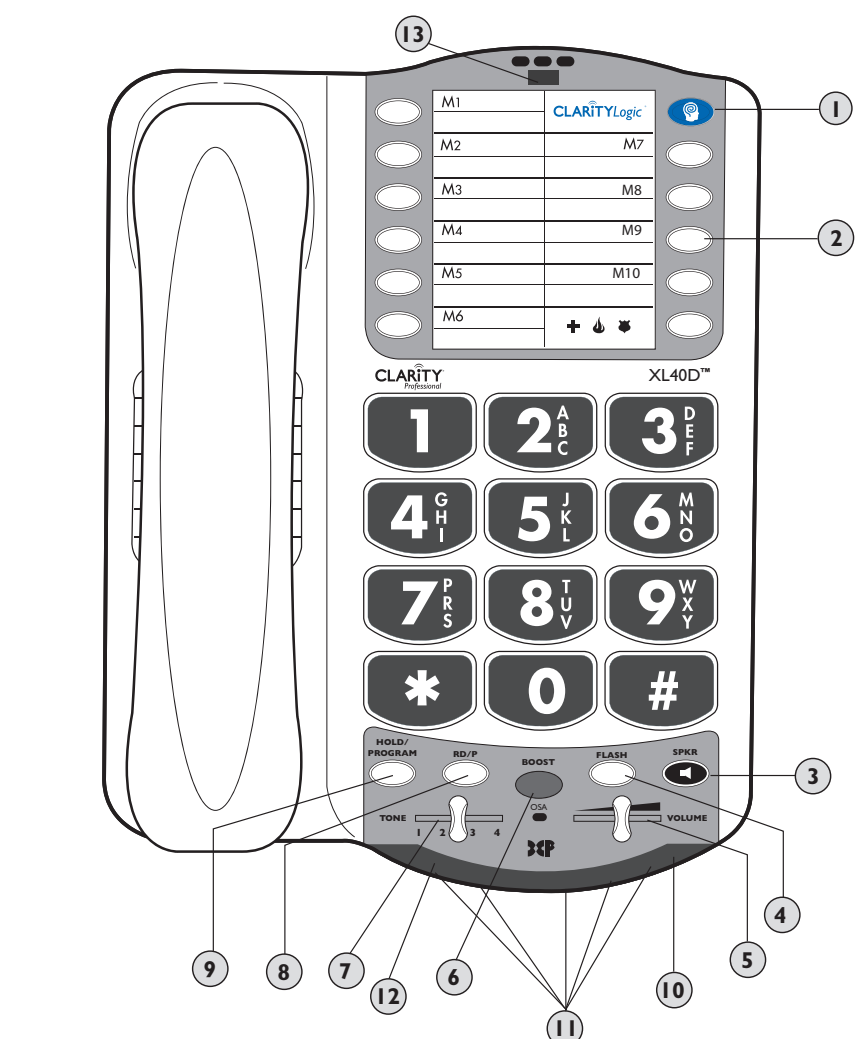

Figure 5

## SECCIÓN 3

### LISTA DE CARACTERÍSTICAS Y PANORAMA GENERAL



## SECCIÓN 4

### LISTA DE CARACTERÍSTICAS Y PANORAMA GENERAL

1. **El Botón azul de ClarityLogic:** apriete el botón azul para el acceso directo a un Representante del Cuidado del Cliente.
2. **Botones de memoria (M1-M10 y emergencia):** para los números ahorrados (véase la sección del ALMACENAJE de la MEMORIA para los detalles).
3. **Botón del SPKR (Altavoz):** presione **SPKR** para contratar la función del speakerphone; presione otra vez para dar vuelta a la característica apagado.
4. **Botón del FLASH:** utilice este botón para contratar la función de la identificación de llamador al esperar de llamada (característica proporcionada por la compañía local del teléfono).
5. **Resbalador del VOLUMEN:** muévase a derecho o a izquierdo para aumentar o disminuir el volumen de la voz entrante.
6. **Botón del ALZA/OSA (BOOST/OSA):** presione el **BOOST** para contratar la amplificación adicional. En ALZA del modo, el teléfono tiene una gama del volumen hasta de 16dB de la amplificación. En BOOST ON modo, el teléfono tiene una gama del volumen hasta de 50dB de la amplificación. Cuando es activo, el botón del BOOST es retroiluminado. Presione el **BOOST** otra vez para dar vuelta apagado a la amplificación adicional. Presione y sostenga el botón por 3 segundos para contratar la función de la OSA (realizar el nivel de su voz). Vea la sección del OSA para los detalles.
- NOTA:** Cuando se permite la OSA, la luz en la tapa del teléfono da vuelta a la naranja cuando el teléfono está en una llamada.
7. **Interruptor del TONO (TONE):** utilice este interruptor para escoger uno del tono 4 que fija disponible.
8. **Botón de RD/P (Redial/pausa):** utilice este botón para marcar de nuevo el número pasado marcado (hasta 32 dígitos). Cuando en modo de programación, presione este botón para insertar una 2-segundo pausa.
9. **Botón de HOLD/PROGRAM:** durante una llamada, utilice este botón para poner el asimiento del invitado; presione el botón otra vez para lanzar la llamada de asimiento. Cuando el teléfono está en estado idle, utilice este botón para programar las llaves de la memoria (véase la sección del ALMACENAJE DE LA MEMORIA para los detalles).
10. **Indicador bajo de la batería:** la luz se gira cuando las baterías de reserva son low.
11. **Timbres visuales:** las luces dan vuelta por intervalos cuando el teléfono suena.
12. **Indicador de Llamada Perdida:** la luz se gira cuando había usanswered llamada. (Activo cuando está faltado el interruptor de la llamada está ON - localizado en el fondo del teléfono).
13. **Indicador del Correo de voz/Timbre/OSA:** a. La luz gira VERDE cuando hay un voicemail a la izquierda con su característica del voicemail (de la compañía local del teléfono). b. La luz da vuelta a ROJO cuando el interruptor del campanero está en la posición de reposo. c. La luz da vuelta a la NARANJA cuando la característica de la OSA es activa.
14. **Botón de Tono del Timbre (TONE):** presione este botón para elegir la tonalidad entrante deseada del anillo. Elija uno de los seis (6) tonos available del anillo para seleccionar el campanero más favorable.
15. **Volumen del Timbre (VOLUME) +/-:** presione aumentar/disminución de las llaves el volumen del anillo entrante.
16. **Interruptor de Activación/Desactivación del timbre:** utilice este interruptor para dar vuelta al campanero encendido o apagado. Cuando el interruptor se fija APAGADO, la luz en la tapa del teléfono enciende para arriba ROJO.
17. **Puerto del Auricular (Headset):** inserte un receptor de cabeza estándar (enchufe de 2.5m m) al uso en vez del microteléfono.
18. **Interruptor saliente de la amplificación del discurso (OSA):** utilice el interruptor para fijar el nivel del nivel saliente de la amplificación del discurso. Para enable/disable el interruptor, la prensa de BOOST/OSA por 3 segundos (véase la sección de OSA).
19. **Puerto de Collar inductivo (Neckloop):** inserte un neckloop estándar (mono, enchufe de 3.5m m) al uso con su T-arrollan la prótesis de oído equipada. Recomendamos el neckloop Clarity CE30.
20. **Interruptor de Anulación del Intensificador (Boost Override):** fije a **ON** si usted desea para la función del BOOST que se permitirá al principio de todas las llamadas.
21. **Interruptor de Llamada Perdida (Missed Call):** fije a **ON** si usted desea hacer la luz faltada de la llamada permitir.
22. **Interruptor del Correo de Voz (Voice Mail):** fije a **ON** si usted desea para la luz en la tapa del teléfono al verde de la vuelta cuando usted tiene un correo de voz (servicio de su abastecedor del servicio telefónico).
23. **Interruptor de Tono/Pulso (Tone/Pulse):** fije este interruptor al método que marca deseado.
24. **Interruptor del Teclado con Confirmación (Talk Keypad):** fije a **ON** si usted desea oír las llaves numéricas presionadas durante marcar - ambos en modos del microteléfono y del speakerphone. **NOTA:** las llaves de la "estrella" y de la "libra" no se hablan.
25. **BEDSHAKER puerto:** inserte el bedshaker opcional (vendido por separado) vibrará para indicar los anillos entrantes.
26. **LINE puerto:** vea la sección de **INSTALACIÓN DE SU XL40D.**
27. **PUERTO DE LA ENERGÍA (9V, 500mA):** vea la sección de **INSTALACIÓN DE SU XL40D.**

## SECCIÓN 5

### FUNCION DE BOOST - AMPLIFIQUE SONIDOS ENTRANTES

1. El botón **BOOST** del XL40D controla el volumen del receptor. Una vez que se ha presionado el botón "BOOST", se añade un nivel de amplificación extra en todo el rango del control de volumen. Durante una llamada, el botón BOOST puede conmutar la función Clarity Power entre Activado y Desactivado, de acuerdo con las necesidades del usuario. El botón BOOST se reiniciará automáticamente cada vez que se cuelga el teléfono por al menos 5 segundos. La luz del INTENSIFICADOR se iluminará mientras esté activada esta función. Consulte la Figura 6.

**Advertencia: El volumen puede estar en un nivel alto. Para proteger los oídos, baje el Control de Volumen del Clarity Power antes de usar el teléfono.**

2. El Control de Volumen de Clarity Power ajusta el nivel de volumen del auricular tanto cuando la función BOOST está activada como cuando no lo está. El control de volumen proporciona hasta 16dB de volumen antes de activar el botón BOOST. Una vez que se presiona el botón "BOOST", el XL40D proporcionará hasta 50dB de ganancia. Consulte la Figura 7.

3. El ajuste del Tono le permite personalizar su experiencia auditiva. Estos cuatro ajustes, junto con nuestra amplificación del volumen, son parte de la tecnología de la energía de la claridad de digital (DCP™). Consulte la Figura 8. Como que todos tenemos diferentes preferencias auditivas, sugerimos explorar cada ajuste hasta encontrar el que le sea más cómodo.

- 1 - Amplificación de baja frecuencia: más utilizado para escuchar los sonidos de tono bajo;
- 2 - Amplificación plana: mejor para los usuarios de audífonos;
- 3 - Clarity Power/Amplificación de la alta frecuencia: más utilizado para escuchar los sonidos de alta frecuencia;
- 4 - Amplificación de Compresiones Multibanda: mejor escenario para la inteligibilidad de la palabra.

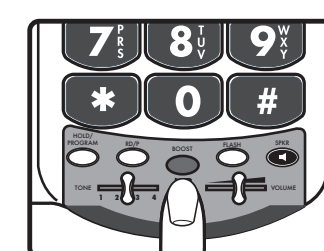

Figure 6

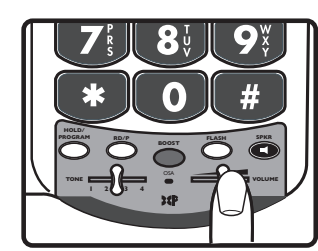

Figure 7

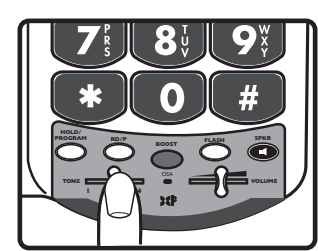

Figure 8

**NOTA:** Aumento el botón (BOOST) no está activo en modo de altavoz.

### ANULACIÓN DEL INTENSIFICADOR

En la parte inferior del XL40D hay un interruptor de Anulación del INTENSIFICADOR. Cuando se coloca en la posición ON (Activado) la función BOOST se habilita automáticamente cada vez que se levanta el auricular. En el uso normal, cuando la Anulación está en OFF (Desactivada), la función BOOST se apagará después de colgar el teléfono. Se sugiere colocar este interruptor en la posición ON si todos los usuarios del teléfono necesitan la amplificación. La colocación en la posición OFF es útil cuando el teléfono es utilizado por personas con capacidad auditiva variable. Consulte la Figura 9.

**ADVERTENCIA: EL VOLUMEN PUEDE SER ALTO. PROCEDE CON CUIDADO.**

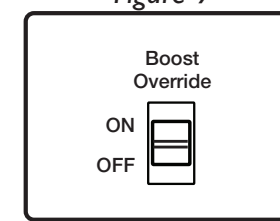

## SECCIÓN 6

### ALMACENAMIENTO DE LA MEMORIA

1. Mantenga presionada la localización de memoria deseada (M1-M10 y Emergencia) para almacenar el número. Sonará un "bip". Consulte la Figura 10.
2. Introduzca el número telefónico que desee almacenar. Si no se presiona ningún botón en 5 segundos se superará el tiempo de espera y volverá al modo de reposo o de conversación.
3. Presione el botón **HOLD/PROGRAM** para guardar el número deseado. Sonará un "bip" de confirmación. Consulte la Figura 11.
4. Para cambiar una Localización de Memoria programe de nuevo utilizando el mismo procedimiento con el botón que va a cambiar.

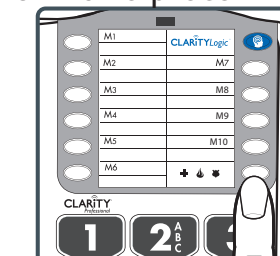

Figure 10

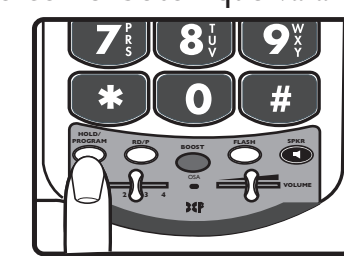

Figure 11

Marcación de una Localización de Memoria:

1. En modo del microteléfono, levante el microteléfono y presione el botón de memoria apropiado.
2. En el modo de altavoz, pulse el correspondiente botón de la memoria con el auricular en la base.

### AMPLIFICACIÓN SALIENTE DEL DISCURSO (OSA)

Esta función amplifica su discurso así que se convierte más ruidosamente a la persona en el otro final de la llamada. Para permitir esta función, presionar y sostener el botón de **BOOST/OSA** por 3 segundos (consulte la Figura 12). Las señales sonoras del teléfono; la función se puede permitir/lisado mientras que en una llamada telefónica o en modo espera.

Verificar la función es activo, levanta el microteléfono y comprueba la luz en la tapa del teléfono. Si la luz es ANARANJADA, la función es activa. Para ajustar el nivel de la amplificación para que haya su voz, utilice el interruptor en el lado del teléfono etiquetado la amplificación saliente del discurso (OSA). Usted puede elegir entre tres niveles: Bajo, Med y Alto (consulte la Figura 13).

Para volver al defecto que fija para su nivel del volumen de la voz, presione y sostenga el botón de **BOOST/OSA** otra vez por 3 segundos. Usted oír una señal sonora el confirmar de que la función es lisada. Verificar, la luz en la tapa del teléfono no debe ser anaranjada cuando usted está en una llamada telefónica.

**NOTA:** Para experimentar la mejor calidad audio para ambas partes durante una llamada, le recomendamos giramos esta función solamente si su voz es demasiado reservada. OSA no es activo en modo del speakerphone.

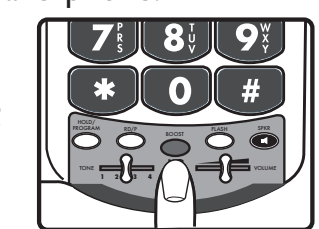

Figure 12

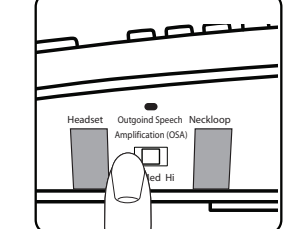

Figure 13

### ESPECIFICACIONES TÉCNICAS

**Nivel de amplificación en DB:** 50dB/124dBSP

**Rango del control de tono:** Pleno rango: de 300 a 3000Hz utilizando el control deslizante

**Dimensiones:**

Tamaño: 9 1/2" x 7" x 3 1/4" (24.13cm X 17.78cm x 8.25cm)

Peso: 2.52 lbs. (1.14kg)

**Requerimientos de Alimentación:**

Adaptador de CD: 9VCD, 500 mA

Baterías: 4 baterías alcalinas AA (no incluidas)



## INTRODUCCIÓN A CLARITYLOGIC

**ClarityLogic** es el nombre de nuestro servicio de atención al cliente simple y fácil de usar. Mientras habla con un representante de Clarity, el teléfono envía información, tal como el nombre del modelo y la configuración del teléfono a Clarity. El representante se pone de inmediato al corriente del tipo de teléfono y de la configuración actual del mismo. Esto permitirá que cualquier llamada de para la solución de problemas sea rápida y sencilla, ayudándolo a encontrar exactamente lo que busca. Simplemente llame al 1-877-LOGIC24 (1-877-564-4224) para averiguar de qué forma Clarity está para hacerle la vida más fácil.

## Discado de memoria ClarityLogic

Para su conveniencia, la Clarity tiene preprograma el número de apoyo de cliente en su botón azul de teléfono ClarityLogic.

**NOTA:** ClarityLogic se ha diseñado para trabajar con el viejo servicio llano de la telefonía (POTS). Si su servicio telefónico es proporcionado por un abastecedor de servicio de banda ancha, ClarityLogic puede no trabajar. SOLAMENTE CLARITYLOGIC PUEDE SER LISIADO. EL RESTO DEL TRABAJO DE LAS CARACTERÍSTICAS SEGÚN LO DESCRITO EN ESTA GUÍA DEL USUARIO.

## DATOS DE SUSCRIPCIÓN Y POLÍTICA DE PRIVACIDAD

Su dispositivo enviará automáticamente varios tipos de información a Clarity como parte de los servicios de Clarity, que pueden incluir el número de teléfono asociado a su dispositivo. Dicha información puede combinarse con la información de la cuenta y cualquier otra información que tengamos en registro acerca de usted o de su dispositivo o puede sernos transmitida por su dispositivo. Para asistir con diagnósticos remotos y otras funciones de servicio al cliente, su dispositivo puede también enviarnos cierta información asociada con su dispositivo, incluyendo configuraciones de software y hardware, la agenda telefónica, historial de ID de llamadas y otra información que usted haya almacenado en el dispositivo. Dicha información, junto con otra información que tengamos en registro acerca de usted y su dispositivo, es referida en su conjunto como "Datos de suscripción". Utilizamos esta información para diagnosticar y solucionar cualquier problema del dispositivo, así como proporcionarle los servicios.

Usted está de acuerdo en que Clarity y sus subsidiarios, afiliados, socios, proveedores y agentes (en su conjunto, "Afiliados"), pueden recopilar, almacenar, acceder, revelar, transmitir, procesar y utilizar de cualquier otra manera sus Datos de Suscripción para proporcionarle los servicios de Clarity, atender sus solicitudes, brindarle soporte técnico, procesar transacciones para su cuenta y de cualquier otra manera utilizar tales Datos de Suscripción según la política de privacidad de Clarity (<http://clarityproducts.com/about-clarity/privacy-policy/>) la cual se incorpora aquí para referencia. Clarity puede también proporcionar o habilitar ciertos servicios a través de su dispositivo que se base en información de ubicación. Para poder brindarle dichos servicios, Clarity y sus afiliados pueden recopilar, almacenar, acceder, revelar, transmitir, procesar y utilizar de cualquier otra manera sus datos de ubicación (incluyendo la información geográfica en tiempo real) de acuerdo a la política de privacidad de Clarity.

## SOLUCIÓN DE PROBLEMAS

**No hay tono de marcar/el teléfono no funciona**

1. Verifique todas las líneas y conexiones del teléfono. Asegúrese de que todas estén insertadas firmemente.
2. Conecte la unidad a un conector telefónico diferente para poder determinar si la dificultad está en el teléfono o en el conector telefónico.
3. Cambie las líneas del auricular o del teléfono.
4. Desconecte cualquier otro equipamiento que pueda estar conectado al teléfono.

**No se pueden efectuar marcacione**

1. Asegúrese que el interruptor TONE/PULSE esté en la posición correcta.
2. El teléfono puede estar en un extremo de una línea larga de teléfonos (lazo). Puede ser que el teléfono no esté recibiendo suficiente potencia de la línea telefónica. Puede ser necesario esperar unos pocos segundos después de levantar el auricular para comenzar a marcar.

3. El XL40D no es compatible con Sistemas de Centralitas Privadas Digitales. Si un teléfono estándar funciona en el sistema, el XL40D debe hacerlo también.

4. Dentro del XL40D funciona una computadora avanzada. A veces después que se levanta el auricular habrá que esperar un poco menos de un segundo para utilizar el teléfono. Como que esto no es inme diato, si usted marca un número antes de que la computa dora funcione, esta no recibirá el número complete marcado.

**La persona que está al otro lado de la línea no puede escucharlo**

1. Demasiados teléfonos o dispositivos telefónicos en la línea pueden afectar la transmisión de su teléfono. Como regla, más de cinco (5) teléfonos o dispositivos telefónicos pueden sobrecargar la línea telefónica. Desconecte uno (1) o dos (2) dispositivos para ver si se elimina el problema. Si no, contacte con su empresa telefónica local para conocer los lineamientos de carga.

2. Puede ser que no esté hablando directamente hacia la cápsula transmisor. Hable siempre directamente hacia la pieza de boca en su tono normal de voz.

**No se puede oír el timbre del teléfono**

1. Demasiados teléfonos o dispositivos telefónicos en una línea pueden causar que su teléfono no dé timbre. Desconecte uno (1) o dos (2) de los dispositivos para ver si se elimina el problema. De no ser así, contacte con su empresa telefónica local para conocer los lineamientos de carga.

2. Si el teléfono no está recibiendo alimentación, no trabajará el volumen extra del timbre.

3. Compruebe el timbre ON/OFF para ver si el timbre está apagado.

**El control de volumen no trabaja**

1. Para que funcione la amplificación adicional, tiene que estar activado BOOST.
2. Compruebe las conexiones de energía. El ALZA no trabajará sin energía o baterías de reserva.

**No se puede acceder a los Sistemas Automatizados**

Los sistemas automatizados utilizados por bancos, correo de voz de larga distancia y otras aplicaciones requieren que el teléfono se configure en marcación por "tonos". Verifique que el interruptor de la parte trasera del panel señalizado como "T/P" esté colocado en la posición "T". Esto permitirá que el teléfono sea compatible con los sistemas automatizados.

**Si no le está llegando alimentación al teléfono.**

Si falla la alimentación, o el adaptador de CA está conectado adecuadamente al teléfono, varias funciones de este no. La amplificación, el volumen adicional del timbre y el teclado iluminado no funcionarán. El teléfono agotará rápidamente las baterías de respaldo. Esto hará que haya que cambiar con frecuencia las baterías y que la luz indica dora de Batería Baja esté iluminada constantemente.

**¿Tengo que instalar baterías?**

Las baterías son opcionales. Proporcionan respaldo en caso de una falla de la alimentación. Se recomienda su uso en áreas de fallas frecuentes de la electricidad. Este teléfono utiliza cuatro (4) baterías alcalinas AA. Mantendrán las funciones siguientes: amplificación.

**¿Todavía no trabajando? Si, después de pasar a través de esta lista de comprobación, el XL40D todavía no está funcionando correctamente, llame ClarityLogic en 1-877-LOGIC24 (1-877-564-4224).**

## ACATAMIENTO A LA NORMATIVA

**Sección 68 de la Normativa de la FCC Información**

a) Este equipo cumple con la Sección 68 de la normativa de la FCC y los requisitos adoptados por la ACTA. En la base de este equipo hay una etiqueta, donde consta entre otra información, un identificador de producto en el formato US:AAAEQ##TXXXX. De ser solicitado, este número debe facilitárselo a la compañía telefónica.

b) El enchufe y toma utilizados para conectar este equipo al cableado local y red telefónica deben cumplir con Sección 68 de la normativa de la FCC y los requisitos adoptados por la ACTA según corresponda. Con este producto se suministra un cable telefónico y conector RJ11C USOC que cumplen con esta normativa. Está diseñado para conectarlo a un toma que también debe cumplir con la normativa. Vea Instrucciones de Instalación, donde hallará más detalles.

c) El REN se utiliza para determinar la cantidad de aparatos que pueden conectarse a una línea telefónica. Un REN excesivo en una línea telefónica puede dar como resultado que los aparatos no suenen cuando entre una llamada. En la mayoría de las áreas, aunque no en todas, la suma de los RENs no debe ser mayor a cinco (5). Para estar seguro de la cantidad de aparatos que pueden conectarse a una línea, determinando el número total de RENs, contacte con la compañía local de teléfonos. En los productos aprobados con posterioridad al 23 de julio de 2001, el número de REN de este producto es parte del identificador de producto que posee el formato US:AAAEQ##TXXXX. Los dígitos que representa ## son el REN sin el decimal (Por Ej.: 03 es un REN de 0,3). En productos anteriores, el REN se muestra por separado en la etiqueta.

d) Si este teléfono genera daños en la red telefónica, la compañía telefónica deberá avisarle con antelación que posiblemente se necesite suspender el servicio temporalmente. De no ser practicable el aviso con antelación, la compañía de teléfonos notificará al cliente lo antes posible. También le deberán informar de su derecho de presentar una denuncia ante la FCC si usted lo considera necesario.

e) La compañía telefónica puede realizar cambios en sus instalaciones, equipos, operaciones o procedimientos que podrían afectar la operación del equipo. De ocurrir esto, la compañía telefónica deberá notificarle los cambios con antelación para que usted pueda llevar a cabo los cambios necesarios para mantener el servicio ininterrumpido.

f) Si tiene problemas con el teléfono, contáctese con Clarity para información sobre reparaciones y garantía al 1-800-426-3738. Si el equipo genera daños en la red telefónica, la compañía telefónica puede solicitarle que lo desconecte hasta que se solucione el problema.

g) Este teléfono no debe ser reparado y no contiene partes que puedan ser reparadas por usted. Cualquier intento de reparación, así como la apertura del equipo anularán la garantía. Para información sobre service y reparaciones llame al 1-800-426-3738.

h) La conexión a servicios de línea está sujeta a tarifas estatales. Contáctese con la comisión de servicios públicos estatal, o la comisión corporativa para más información.

i) Si su hogar tiene una alarma con cableado especial conectada a la línea telefónica, asegúrese que la instalación de este teléfono no inhabilita el sistema de alarmas. Si tiene dudas sobre qué puede inhabilitar su equipo de alarmas, contáctese con la compañía telefónica o con un staldador calificado.

j) Este teléfono es compatible con elementos de asistencia de la audición.

**Teléfono con Tarjeta de Crédito o Monedas Propiedad del Cliente:**

Para que se cumpla con las tarifas estatales, debe notificarse a la compañía telefónica antes de la conexión. En algunos estados, la comisión de servicios públicos estatal, o la comisión corporative deben otorgar su aprobación antes de la conexión.

## ACATAMIENTO A LA NORMATIVA

**Sección 15 de la Normativa de la FCC Información**

Este aparato cumple con la Sección 15 de la Normativa de la FCC. El funcionamiento está sujeto a las siguientes dos condiciones: (1) Este aparato no debe generar interferencia dañinas, y (2) este aparato debe aceptar cualquier interferencia, incluyendo aquella que pudiera causar un funcionamiento indebido. Se ha probado su equipo y cumple con los límites de un aparato digital Clase B, según la normativa de la FCC, Sección 15. Estos límites están diseñados para proporcionar protección razonable contra la interferencia dañina en instalaciones residenciales.

Este equipo genera, utiliza y puede irradiar energía de frecuencias de radio, y si no se instala de acuerdo a las instrucciones, puede causar interferencias dañinas a las comunicaciones radiales. Sin embargo, no existen garantías de que no habrá interferencias en una instalación eterminada; si este equipo causa en verdad interferencias dañinas a la recepción radial o televisiva, que puede determinarse apagando y encendiendo el equipo; se le insta a intentar corregir la interferencia tomando alguna de las siguientes medidas:

1. Donde se pueda hacer con seguridad, reoriente la antena de televisión o radio.
2. Dentro de lo posible, reubique el televisor, la radio u otro receptor con respecto al equipo telefónico. (Esto aumenta la separación entre el teléfono y el receptor).
3. Conecte el teléfono en un toma que se encuentre en un circuito diferente al que esté conectado el televisor, radio u otro receptor.
4. Consulte al distribuidor o a un experto en radio / televisión para obtener ayuda.

**ADVERTENCIA:** Los cambios o modificaciones que no estén aprobados explícitamente por el fabricante responsable del cumplimiento podrían anular la autoridad del usuario para operar el equipo.

**Especificaciones técnicas de Canadá de la industria****Este producto resuelve las especificaciones técnicas de Canadá de la industria aplicable.**

Luego de instalar este equipo, los usuarios deben asegurarse que está permitido conectarlo a las instalaciones de la empresa telefónica local. El equipo debe además instalarse utilizando un método de conexión aceptable. En algunos casos, el cableado telefónico interior única puede extenderse mediante un conector certificado (cable telefónico de alargue). El cliente deberá saber que el cumplimiento de las condiciones arriba descritas en algunas situaciones puede no evitar la degradación del servicio. Las reparaciones al equipo certificado deberán ser realizadas por una instalación de mantenimiento canadiense autorizada, designada por el proveedor. Cualquier reparación o modificaciones realizada por el usuario a este equipo, o funcionamiento defectuoso del equipo, puede darle razones a la compañía de telecomunicaciones de solicitarle al usuario que desconecte el equipo. Los usuarios deberán asegurarse por su propia seguridad que las conexiones de puesta a tierra de la electricidad, la línea eléctrica y los sistemas de cañerías internos metálicos estén conectados entre sí. Esta precaución puede ser de importancia especial en zonas rurales.

**ADVERTENCIA:** Los usuarios no deben procurar hacer tales conexiones ellos mismos, sino deben entrar en contacto con la autoridad eléctrica apropiada de la inspección, o a electricista, como apropiado.

El Número de Equivalencia de Repiques (REN) es una indicación del número máximo de terminales permitido por línea telefónica. El extremo de la línea telefónica puede consistir cualquier combinación de aparatos, atendiendo al requisito de que la suma de los Números de Equivalencia de Repiques de todos los aparatos no sea mayor a cinco.

(El término "IC" antes del número de certificado/registro sólo significa que se cumplieron con las especificaciones técnicas de Industry Canada).

**La división responsable por el cumplimiento normativo:**

Clarity, a Division of Plantronics, Inc.  
4289 Bonny Oaks Drive  
Chattanooga, TN 37406  
Tel: 423-629-3500 o 800-426-3738  
Fax: 423-622-7646 o 800-325-8871

## GARANTIA Y SERVICIO

La siguiente garantía e información de servicio sólo es aplicable a productos adquiridos y utilizados en los Estados Unidos y Canadá. Contáctese con su distribuidor o vendedor local para mayor información acerca de la información de garantía en otros países.

**Garantía Limitada:** Clarity, una división de Plantronics, Inc. ("Clarity") garantiza al comprador usuario original que, salvo las limitaciones y excepciones delineadas más abajo, este producto estará libre de defectos de materiales y mano de obra por un periodo de un (1) año a partir de la fecha original de compra ("Período de Garantía"). La obligación de Clarity según la presente garantía será elección de Clarity, sin cargo, de cualquier parte o unidad que sea en efecto defectuosa por materiales o mano de obra durante el Periodo de Garantía.

**Excepciones a la Garantía:** Esta garantía sólo es aplicable a defectos en los materiales de fabricación y mano de obra de fabricación. Cualquier condición que haya sido causada por accidentes, abuso, mal uso u operación inadecuada, violación a las instrucciones provistas por Clarity, destrucción o modificación, corrientes o voltajes inapropiados, o reparación o mantenimiento a cargo de alguien distinto a Clarity o sus centros de servicios autorizados, no es un defecto cubierto por la presente garantía. Las compañías telefónicas fabrican distintos tipos de equipos y Clarity no garantiza que este equipo sea compatible con los equipos de determinada compañía telefónica.

**Garantías Implícitas:** Según la ley estatal, puede tener derecho a ciertas garantías implícitas. Estas garantías implícitas continuarán en vigor sólo durante el periodo de garantía. En algunos estados las garantías implícitas no prescriben, por lo que las limitaciones arriba descritas pueden no ser aplicables a usted.

**Daños Incidentales o Consecuentes:** Ni Clarity ni su vendedor local o distribuidores tienen ninguna responsabilidad sobre daños Incidentales o consecuentes, incluyendo, sin límites, lucro cesante o pérdidas comerciales, o de cualquier gasto, pérdida de tiempo o inconveniente incidental. En algunos estados los daños incidentales o consecuentes no tienen excepciones o limitaciones, por lo que las limitaciones arriba descritas pueden no ser aplicables a usted.

**Otros Derechos Legales:** Esta garantía le confiere derechos legales específicos y puede tener otros derechos que varían de estado en estado.

**Cómo Conseguir el Service EnGarantía:** Para obtener service en garantía, por favor pague el envío por adelantado y envíe la unidad a la instalación adecuada abajo listada:

Clarity Service Center	Plantronics Service Centre
4289 Bonny Oaks Drive Chattanooga, Tennessee 37406 Tel: 423-629-3500 o 800-426-3738 Fax: 423-622-7646 o 800-325-8871	2732 Etienne Lenoir Laval, Que. H7R 0A3 Canada Tel: 800-540-8363 o 514-956-8363 Fax: 514-956-1825

Por favor utilice la caja original, o embale la(s) unidad(es) en una caja de cartón embalada de tal forma que no se dañe(n).

Incluya la siguiente información:

- Comprobante de compra indicando número de modelo y fecha de compra;
- Dirección para enviar la factura;
- Dirección para enviar la reparación;
- Cantidad y descripción de las unidades enviadas;
- Nombre y número de teléfono de una persona a la que se pueda con tatar de ser necesario.

Razón de la devolución y de descripción del problema. Los daños considerados responsabilidad del transportista, y los reclamos de berán efectuarse directamente con el transportista.

## IMPRESO EN CHINA



**GUÍA DEL USUARIO**

# XL40D™



**Teléfono amplificado con DCP™**

Clarity, a Division of Plantronics, Inc.

4289 Bonny Oaks Drive  
Chattanooga, TN 37406  
1-800-426-3738

[www.clarityproducts.com](http://www.clarityproducts.com)

© 2010 Clarity, a Division of Plantronics, Inc. All rights reserved. Amplifying your life, Clarity, the amplification device, Clarity and the amplification device combined, Clarity Professional, XL40D, Digital Clarity Power and DCP are trademarks or registered trademarks of Plantronics, Inc. Rev. K (09-10)

## LISTA DE REVISIÓN DE PIEZAS

Su paquete incluye todos los artículos como se muestra aquí. Si hay cualquier cosa que falta, entre en contacto con por favor nuestro departamento del cuidado del cliente inmediatamente.

**NOTA: CONSERVE POR FAVOR UN COPY DE LA PRUEBA DE LA COMPRA PARA SUS EXPEDIENTES.**





## Free Manuals Download Website

<http://myh66.com>

<http://usermanuals.us>

<http://www.somanuals.com>

<http://www.4manuals.cc>

<http://www.manual-lib.com>

<http://www.404manual.com>

<http://www.luxmanual.com>

<http://aubethermostatmanual.com>

Golf course search by state

<http://golfingnear.com>

Email search by domain

<http://emailbydomain.com>

Auto manuals search

<http://auto.somanuals.com>

TV manuals search

<http://tv.somanuals.com>