

# Nikon

Instruction Manual (Pages 2-49)  
Manuel d'utilisation (Pages 50-97)  
Bedienungsanleitung (Seiten 98-145)  
Manual de instrucciones (Páginas 146-193)

## Lite•Touch Zoom 120<sub>ED</sub>

## Lite•Touch Zoom 120<sub>ED QD</sub>



E

F

G

S

Thank you for purchasing the Nikon Lite Touch Zoom 120ED / Lite Touch Zoom 120ED QD camera.

Be sure to read this manual thoroughly before use, and keep it handy until you feel confident using the camera.

## Your Nikon camera features:

- Compact, light-weight construction with built-in 3.2X zoom lens from 38 to 120 mm focal length range. (👉 p. 21)
- A Nikon ED (Extra-low Dispersion) lens with low chromatic aberration (popularly used as lenses for Nikon single-lens reflex cameras), as well as two high-contrast, high-resolution aspherical lenses.
- The camera automatically fires the flash when the subject is backlit. (👉 p. 32)
- A viewfinder eyepiece that will not easily become fogged up even if you breathe on it. (👉 p. 17)

## Symbols used in this manual



: Indicates items to be checked, such as requirements and restrictions.



: Indicates notes and cautions you are requested to follow.



: Indicates supplementary descriptions.



: Indicates pages for reference.

# Accessories

(The following item is supplied with this camera.)

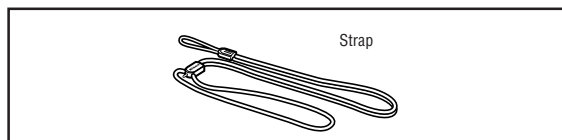

## Optional accessories

- Camera case CS-L23  
(Remote control unit can be stored in the pocket inside.)
- Remote control unit ML-L1 (p. 39)
- Remote control unit case CML-L1

## Attaching the strap

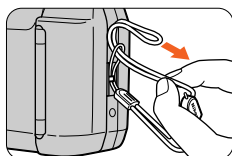

Attach the strap as shown in the illustration.

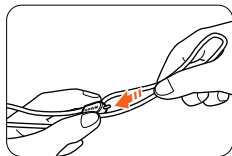

Adjust the length using the lug on the strap.

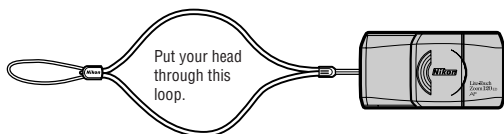

# Table of Contents

To take a picture right away _____	6
Camera parts _____	8-10
Body _____	8-9
LCD panel _____	10
Indications in the viewfinder _____	11

## 1 Preparations

Installing a battery _____	12
Turning the camera on _____	13
Checking the battery power _____	13
Loading the film _____	14

## 2 Basic Operations

Imprinting the date/time on pictures (Lite Touch Zoom 120ED QD only) _____	16
Adjusting diopter _____	17
Holding the camera properly _____	18
Operating the Shutter Release button _____	19
Selecting Panorama mode (Lite Touch Zoom 120ED QD only) _____	20
Zooming _____	21
Shooting _____	22
Rewinding the film _____	24
Removing the film _____	25

### 3 **Advanced Operations**

When the main subject is not in the center of the picture	26
Difficult-to-focus subjects	28
Close-up photography	29
Flash photography	30
To automatically fire the flash	32
To cancel flash operation	33
To fire the flash intentionally	34
To photograph a person in a night view	35
To reduce the "Red-eye" effect	36
Using the self-timer	38
Using the remote control (optional)	39
Shooting a distant view or landscape through a window	40

### 4 **Additional Information**

Correcting the date and time (Lite Touch Zoom 120ED QD only)	41
Troubleshooting	42
Camera care tips	44
Specifications	46
For safe handling of the camera	48

# To take a picture right away

## Quick operation guide

If you wish to use this camera immediately, proceed as follows:  
For details see the pages indicated for reference.

### 1. Insert a battery. (☞ p. 12)

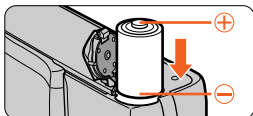

### 2. Turn the camera on. (☞ p. 13)



### 3. Load film. (☞ pp. 14, 15)

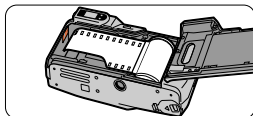

### 4. Select Regular or Panorama mode (Lite Touch Zoom 120ED QD only). (☞ p. 20)

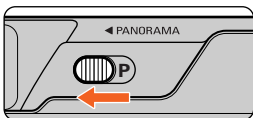

**5. Press the Zoom button and compose your picture.** (☞ p. 21)

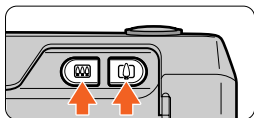

**6. Lightly press the Shutter Release button.** (☞ p. 19)



**7. Check the green LED, then shoot.** (☞ p. 23)



When the end of the film roll is reached,

The film is automatically rewound.

Remove the film. (☞ p. 25)

**Take some trial shots**

Before taking important pictures, it is strongly recommended to take a few trial shots first to familiarize yourself with the camera and all of its features.

Nikon cannot be held responsible for malfunctions caused by using the Lite Touch Zoom 120ED / Lite Touch Zoom 120ED QD in ways not specified in this manual.

# Camera parts

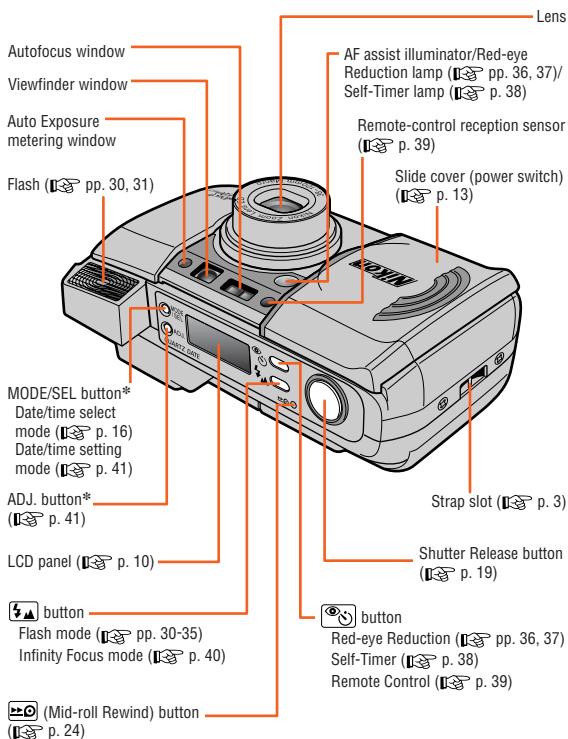

\* Lite Touch Zoom 120ED QD only



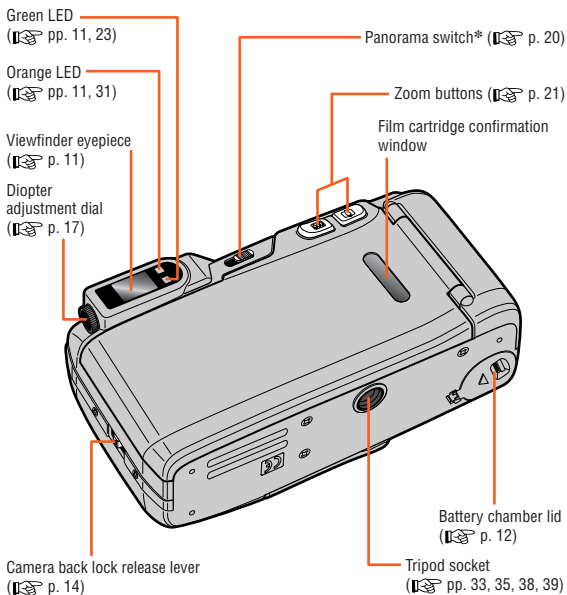

## Camera parts (continued)

### LCD panel

#### <Lite Touch Zoom 120ED>

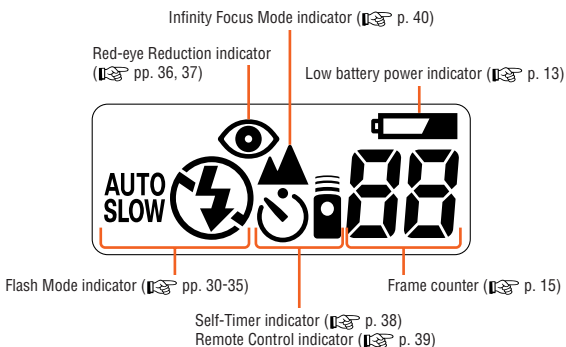

#### <Lite Touch Zoom 120ED QD>

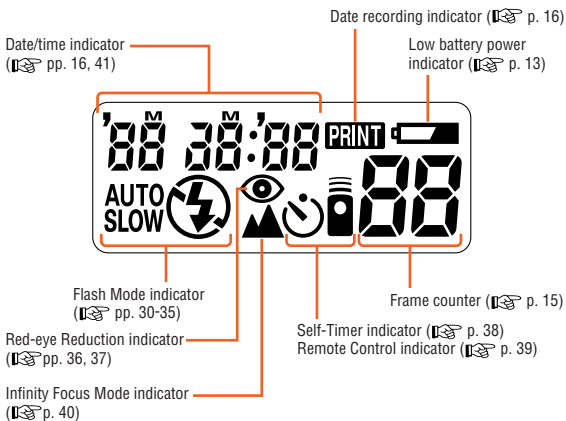

The illustrations are fully labeled for your reference.

## Indications in the viewfinder

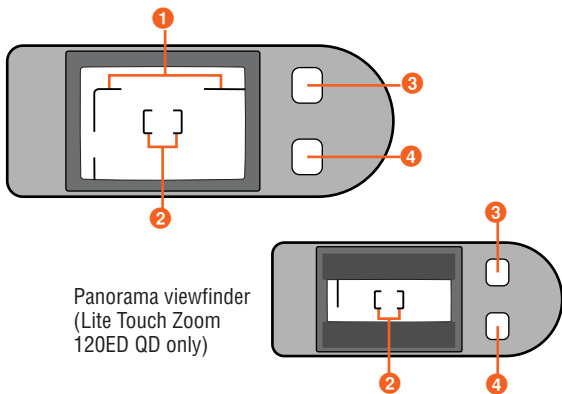

### 1 Parallax compensation marks (☞ p. 29)

For close-up shooting at a distance less than 1 m.

### 2 Autofocus frame marks (☞ p. 22)

Center the main subject to be in focus within this frame.

### 3 Orange LED (☞ p. 31)

Slowly blinks while the flash is being charged, and lights up when the flash is ready to fire.

If you press down on the popped-up flash unit, the LED blinks rapidly as a warning.

### 4 Green LED (☞ p. 23)

Lights when focus is achieved. It blinks if correct focus cannot be achieved.

In close-up photography, the LED slowly blinks as a warning if the subject is closer than approx. 0.75 m in 38mm wide-angle shooting, or approx. 0.8 m in 120mm telephoto shooting.

# Installing a battery



## Battery type

Use one CR123A or DL123A 3V lithium battery in this camera.

## 1. Open the battery chamber lid.

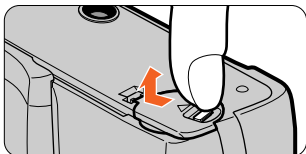

- While releasing the lock as indicated by the arrow in the illustration above, open the battery chamber lid.

## 2. Install a new battery.

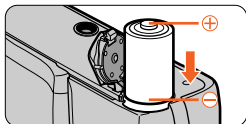

- Observe the correct polarities and insert the battery in the direction shown in the illustration above.

## 3. Close the battery chamber lid.

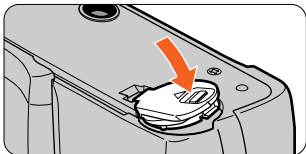

- Firmly press the battery chamber lid until it clicks shut.
- The built-in clock is reset when the battery is removed. Remember to set the time and date. (👉 p. 41)

## Turning the camera on

### ■ Open the slide cover.

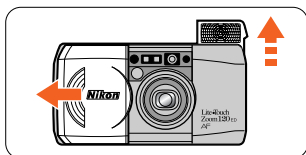

- Once you open the cover in the direction of the arrow, the camera is turned on, the built-in flash pops up, and the lens extends out to the wide-angle position.

 Slide the cover until it clicks.

 When closing the cover, first slide it slightly in to start lens retraction. When the lens is completely retracted, slowly close the cover.

## Checking the battery power



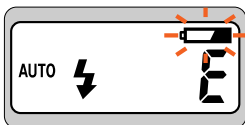

### ■ Check the Low Battery Power indicator () on the LCD panel.

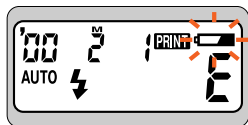

Lite Touch Zoom 120ED



Lite Touch Zoom 120ED QD

- If "" is not indicated, battery power is sufficient.
- If "" is blinking, or all the indicators on the LCD panel do not appear, the battery is exhausted. Replace it with a new one.
-  Always check the battery condition before shooting.
-  It is recommended to carry spare batteries with you. The batteries may be difficult to obtain in some areas.

# Loading the film

## Tips on 35mm film

Number of frames

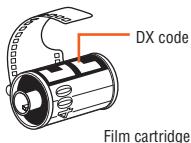
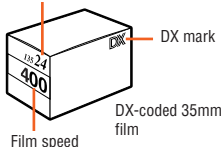

- Use DX-coded 35mm film with this camera.
- For DX-coded film, film speed is automatically set.
- Film speeds valid for automatic setting are ISO50, 100, 200, 400, 800, 1600, and 3200.
- With a non-DX-coded film, the film speed is automatically set to ISO100.

 When loading/unloading film, be sure not to open the camera back cover into direct sunlight.



### Film recommended

It is recommended to use ISO400 film, which provides good results in flash photography, and reasonable protection against camera shake.

## 1. Open the camera back.

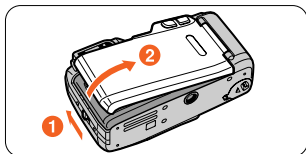

- Slide the camera back lock release lever in the direction of the arrow (1) to open the camera back (2).

## 2. Insert a film cartridge.

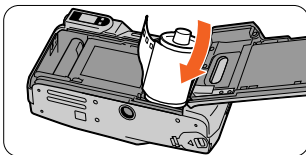

### 3. Pull the film leader out to the red index mark.

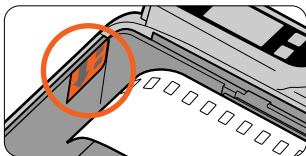

- ⦿ Hold the film cartridge and ensure film is properly positioned with no slack.

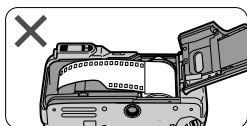
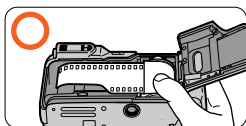

### 4. Close the camera back, and check that the film has been correctly loaded.

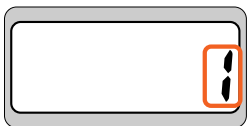

Lite Touch Zoom 120ED

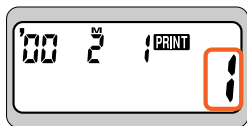

Lite Touch Zoom 120ED QD

- ⦿ Once the camera back is closed, the film automatically advances to the first frame. Until film loading is complete, “- -” blinks on the LCD panel.
- ⦿ When the film has been properly set, “!” is displayed on the LCD panel.
- 🐞 If the letter “E” blinks on the LCD panel, film is not properly installed. Open the camera back again and reload film.

# Imprinting the date/time on pictures

(Lite Touch Zoom 120ED QD only)

- Select the date/time indicator by pressing the **MODE/SEL** button.

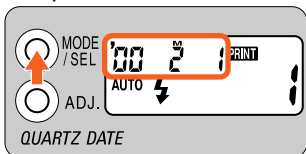

The year is indicated by the lower two digits and printed, and the time is in the 24-hour cycle. The example in the illustration shows Feb. 1, 2000.

- ⊙ The letter “M” appears to label the month indication, but it is not imprinted on pictures.
- ⊙ Each time you press the MODE/SEL button, the indicator changes in the order shown below:

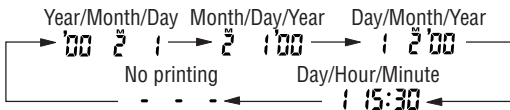

- ⊙ If “**PRINT**” is displayed on the LCD panel, the date/time of the shot will be imprinted on the picture.
- ⊙ Set to “ - - - ” (No printing) if you prefer the date/time not to be imprinted.

## Imprint position of date/time

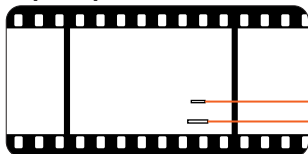

Imprint position in Panorama shooting

Imprint position in Regular shooting

- ⊙ The imprint positions on film are shown in the illustration.
- 🐞 The imprinted date/time may be difficult to recognize if the imprint position or the subject is:
  - White or bright.
  - Orange or yellow.



## Adjusting diopter

### ■ Turn the diopter adjustment dial.

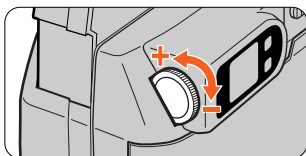

- ⦿ If the image in the viewfinder is unclear, turn and adjust the diopter adjustment lever.

### **Caution:**

As you look into the viewfinder and operate the diopter adjustment dial, make sure not to injure your eye with your finger or fingernail during adjustment.

### ***About the Antifog Viewfinder***

The viewfinder of this camera employs an eyepiece with a special surface coating which reduces fogging on the eyepiece when you breathe on it or by vapor from perspiration.

-  If the antifog viewfinder eyepiece is smeared, gently wipe it with a dry, soft cloth (e.g. a lens cloth). Avoid wiping with force; otherwise, the eyepiece may be damaged.

# Holding the camera properly

## Hold the camera firmly.

<When holding the camera horizontally>



- ⦿ Prop your elbows against your body and hold the camera with both hands.

<When holding the camera vertically>

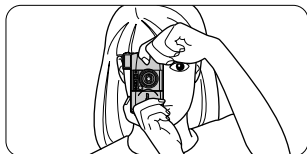



- ⦿ When holding the camera vertically, make sure that the flash is on top as shown.

- 📌 Do not block the lens, autofocus window, or flash with your fingers or hair, or the strap.
- 📌 Be careful not to press down on the flash unit when it is in the popped up position.

# Operating the Shutter Release button

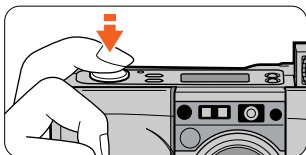
1. Lightly press the button and confirm the green LED lights up.



- ⦿ When you press the button lightly, the focus and exposure are achieved, and the green LED lights up.
- ⦿ The focus is locked (Focus lock  p. 26) while the Shutter Release button is depressed lightly.

2. Fully depress the Shutter Release button to take the picture.



-  Pressing the Shutter Release button abruptly in one stroke may result in camera shake. Be sure to slowly press the Shutter Release button.

# Selecting Panorama mode

(Lite Touch Zoom 120ED QD only)



## What's Panorama mode?

In panorama mode, a portion of the top and bottom part of the frame is cut exposing an area of approx.  $13 \times 36$  mm and is usually printed in approx.  $89 \times 254$  mm size.

## Select Panorama mode by sliding the Panorama switch.

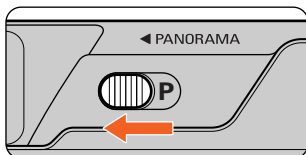

When you slide the Panorama switch to the left, the letter "P" appears, and Panorama mode is selected. When the switch is at the right, Regular mode is selected.

The print results differ as shown below, depending on the setting.

### Regular mode



### Panorama mode



⦿ The date/time can also be printed in Panorama mode. (☞ p. 16)

🔧 When compared with regular-format pictures, extra time and cost may be required for developing/printing panorama pictures.





### Caution:

To prevent possible injury to your eye, hold the camera away from your face when you operate the Panorama switch.

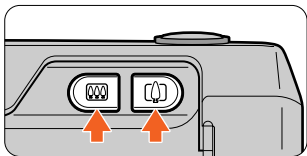
# Zooming

- Press the Zoom button to compose the picture.



- Press the  zoom button for telephoto (120 mm) photography or the  zoom button for wide-angle (38 mm) photography.
- Remove your finger from the button when the desired image size is obtained.
-  When the camera is not operated for more than 2 minutes, the lens automatically retracts to the  (wide-angle) position.

## Example of a telephoto photograph



## Example of a wide-angle photograph



# Shooting

This camera employs a highly accurate passive-type autofocus system, which enables easy focusing and sharp shooting of a distant view or a subject through a window.

## 1. Center the autofocus frame mark on the main subject.



**If the main subject is outside the autofocus frame:**

If the main subject is outside the autofocus frame, use the focus lock to achieve focus. (☞ p. 26)

## 2. Lightly press the Shutter Release button.





### Lighting/blinking of the green LED

When correct focus has been achieved, the green LED lights up. The green LED blinks either slowly or quickly when the subject is out of focus.

● **Slow** blinking indicates the subject is too close.

For correct focus to be achieved, keep the camera away from the subject for more than the distance shown below:

38mm wide-angle mode: approx. 0.75 m

120mm telephoto mode: approx. 0.8 m.

● **Quick** blinking indicates that the subject is difficult to focus. Use the focus lock. (👉 p. 26)

## 3. Slowly press the Shutter Release button all the way.

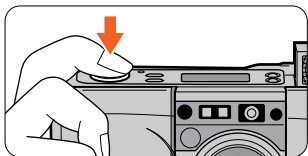

⦿ If the subject is dark or backlit in Auto Flash mode, the flash fires automatically.

👉 Pressing the Shutter Release button abruptly in one stroke may result in camera shake.



When not in use, close the slide cover to save battery power.

# Rewinding the film

## Film rewinds automatically.

- ⦿ At the end of the film roll, the film rewinding starts automatically.
  - ⦿ While the film is rewinding, the number on the frame counter decreases one by one. When rewinding is complete, the letter “E” blinks for approx. 20 seconds, then stops blinking and remains lit.
  - ⦿ If rewinding stops midway through the roll because of a dead battery, it resumes automatically as soon as the battery is replaced.
-  Do not open the camera back until the letter “E” starts blinking.

## To rewind the film at mid-roll

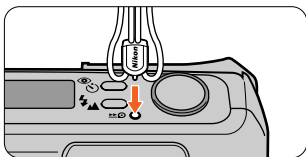

Press the  (mid-roll rewind) button using the stud on the strap lug or the point of ball-point pen.

- ⦿ Once rewinding starts, there is no need to keep the button pressed.



## Removing the film

1. Make sure rewind is complete by checking the letter "E" indication.

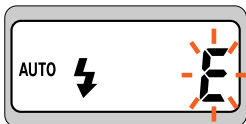

Lite Touch Zoom 120ED

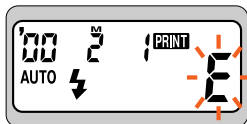

Lite Touch Zoom 120ED QD

2. Open the camera back and remove the film.

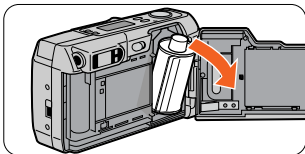

## When the main subject is not in the center of the picture

### Focus lock photography

When the subject to be focused is outside the autofocus frame in the center of the picture, use focus lock, which enables you to change the picture composition while locking the focus.

#### 1. Compose the picture.



- ⦿ If the shutter is released in a condition like that in the above example where the main subject is outside the autofocus frame, the background is in focus, and the main subject is out of focus. In such situations, use focus lock to change the picture composition while temporarily locking the focus on the main subject.

#### 2. Focus on the main subject.



- ⦿ Center the autofocus frame on the main subject and lightly press the Shutter Release button.
- ⦿ The green LED lights up when correct focus has been achieved, and the focus is locked as long as the Shutter Release button is depressed lightly.



#### **Do not change the camera-to-subject distance**

While the green LED lights up, the focus is locked. Do not change the camera-to-subject distance.

- 3.** While depressing the Shutter Release button lightly, recompose the picture and depress the Shutter Release button all the way.



**Example**



## Difficult-to-focus subjects

The following subjects may be difficult to focus.

Use the focus lock (  p. 26) to focus on another subject equidistant from the camera, then compose the picture to shoot.

- **Subjects of low contrast, such as blue sky, or shiny subjects, such as a shiny car body or water surface.**

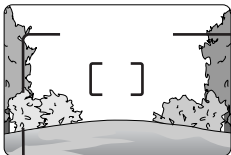

- **Subjects with continuous and repeated patterns.**



- **Scenes with subjects at different distances within the autofocus frame.**



- **Strongly back lit subjects or those having a bright shiny background.**

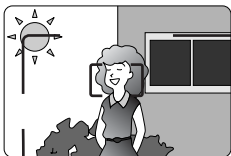

# Close-up photography



**Minimum camera-to-subject distance is approx. 0.75 m, or approx. 0.8 m in Telephoto shooting**

If you wish to shoot a subject such as a flower as large as possible in a picture, you can get as close to the subject as approx. 0.75 m in Wide-angle setting, or approx. 0.8 m in Telephoto setting.

- By setting the Zoom button to the  (telephoto) position, a larger image can be obtained.

## 1. Compose the picture within the parallax compensation marks.

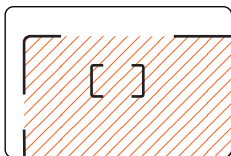

Regular

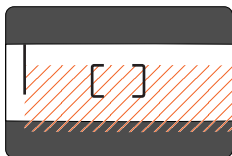

Panorama

- The area marked with  in the illustration is included in the picture.
- Use the parallax compensation marks when the camera-to-subject distance is less than 1 m.

## 2. Check that the green LED lights up, then shoot.

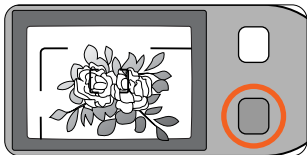

- If the subject is closer than approx. 0.75 m in Wide-angle setting or 0.8 m in Telephoto setting, the green LED slowly blinks as a warning. Move away from the subject until the green LED lights up.

# Flash photography

## Selecting the flash mode

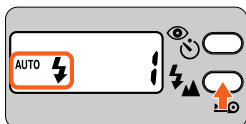

Lite Touch Zoom 120ED

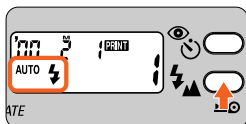

Lite Touch Zoom 120ED QD

- You can select any of five flash modes by pressing the  button.

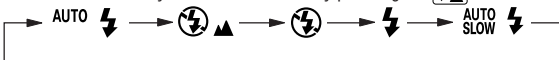

**AUTO**  : **Auto Flash** (☞ p. 32)

The flash automatically fires when there is not enough light, or the subject is backlit.

 : **Infinity Focus** (☞ p. 40)

For shooting a distant scene or landscape more sharply.

 : **Flash Cancel** (☞ p. 33)

To cancel flash operation in lighting conditions where normally the flash would automatically fire.

 : **Anytime Flash** (☞ p. 34)

To fire the flash intentionally regardless of the available light.

**AUTO SLOW**  : **Slow-Sync Flash** (☞ p. 35)

To brighten both the subject and the background at dusk or in night scenes.



### Lighting/blinking of the orange LED

The orange LED blinks slowly while the flash is being charged, and lights up when the flash is ready to fire. It blinks quickly when you press down on the flash unit.

- The orange LED lights up:
  - ... Flash charging is completed. The flash is ready to fire.
- The orange LED blinks **slowly**:
  - ... The flash is being charged. The shutter cannot be released until the LED lights up. Once take your finger away from the Shutter Release button, and lightly press the button again. If the orange LED lights up, release the shutter.
- The orange LED blinks **quickly**:
  - ... The popped-up flash unit is being pressed down. The flash will not fire when you release the shutter, even if in Flash mode.

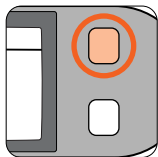

### Flash shooting range

The reference distance values are shown below.

With ISO100 film speed

 (wide-angle) setting: approx. 0.75 to 4.1 m

 (telephoto) setting: approx. 0.8 to 2 m

With ISO400 film speed

 (wide-angle) setting: approx. 0.75 to 8.2 m

 (telephoto) setting: approx. 0.8 to 4 m

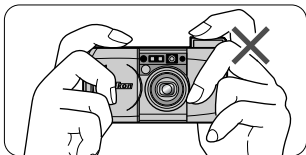

The shutter may be released even while the flash unit is pressed down, but the flash will not fire. Do NOT touch the flash unit.

# To automatically fire the flash

## Auto Flash mode

The flash automatically fires when there is not enough light or the subject is backlit.

### 1. Open the slide cover.

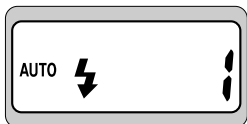

Lite Touch Zoom 120ED

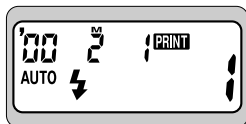

Lite Touch Zoom 120ED QD

- When you open the slide cover, the power is turned on and the built-in flash pops up. The "AUTO ⚡" mark appears on the LCD panel and Auto Flash mode is automatically selected.

### Automatic flash firing for a backlit scene

When the subject is backlit, the flash is automatically fired while simultaneously compensating exposure for the main subject and the background.

### 2. Check that the orange and green LEDs light up, then shoot.

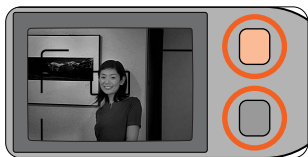

#### Example

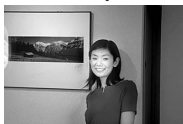

- If there is enough light, "AUTO ⚡" appears on the LCD panel, and the flash does not fire.
- Pressing down on the popped-up flash unit will prevent the flash from firing. Do NOT touch the flash unit.



# To cancel flash operation

## Flash Cancel mode

Use this mode in places, such as museums, where flash photography is prohibited, or to achieve a natural lighting effect at dusk or for night scenes.

1. Use a tripod or place the camera on a stable flat surface.



### Use a tripod for Flash Cancel mode

Since slow shutter speeds are usually selected in this mode, use a tripod to prevent camera shake.

2. Press the  button until “” appears on the LCD panel.



Lite Touch Zoom 120ED

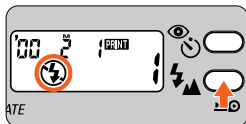

Lite Touch Zoom 120ED QD

3. Check that the green LED lights up, then shoot.



### Example



# To fire the flash intentionally

## Anytime Flash mode

Use this mode to intentionally fire the flash without regard to light conditions.

1. Press the  button until “” appears on the LCD panel.



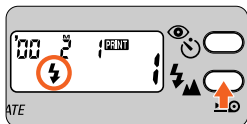

Lite Touch Zoom 120ED



Lite Touch Zoom 120ED QD

2. Check that the orange and green LEDs lights up, then shoot.



-  While the orange LED is blinking with the Shutter Release button pressed lightly, the flash is being charged, and the shutter cannot be released. Lightly press the Shutter Release button again, and release the shutter after the orange LED stops blinking and stays lit.
-  Pressing down on the popped-up flash unit will prevent the flash from firing. Do NOT touch the flash unit.

### Example



# To photograph a person in a night view

## Slow Sync Flash mode

Use this mode to brighten both the subject and the background in a night view or at dusk.

### 1. Use a tripod or place the camera on a stable flat surface.



#### Use a tripod for Slow Sync Flash mode

Since slow shutter speeds are usually selected in this mode, use a tripod to prevent camera shake.

### 2. Press the button until “AUTO SLOW ” appears on the LCD panel.

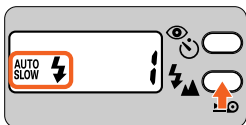

Lite Touch Zoom 120ED

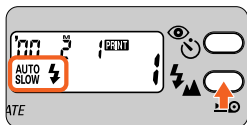

Lite Touch Zoom 120ED QD

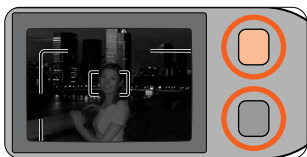

- ⦿ If there is enough light,  appears on the LCD panel, and the flash does not fire.

### 3. Check that the orange and green LEDs light up, then shoot.



#### Example



-  While the orange LED is blinking with the Shutter Release button pressed lightly, the flash is being charged, and the shutter cannot be released. Lightly press the Shutter Release button again, and release the shutter after the orange LED stops blinking and stays lit.
-  Pressing down on the popped-up flash unit will prevent the flash from firing. Do NOT touch the flash unit.

# To reduce the "Red-eye" effect

## Red-eye Reduction mode

In flash photography, the subject's eyes may sometimes appear bright red. To reduce this "red-eye" effect, use this mode.

1. Press the  button until "👁" appears on the LCD panel.

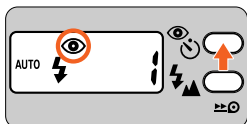

Lite Touch Zoom 120 ED

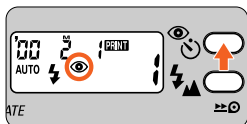

Lite Touch Zoom 120 ED QD

- Each time you press the  button, the indicator changes in the order shown below:





No indicator: **Red-eye Reduction mode canceled**

To cancel Red-eye Reduction mode.

 : **Red-eye Reduction mode**

To reduce the "Red-eye" effect.

 : **Self-Timer/Remote Control mode**  
( pp. 38, 39)

For self-timer or remote control operation.

Note that Red-eye Reduction is automatically set when the self-timer is used.

## 2. Compose the picture, then lightly press the Shutter Release button.

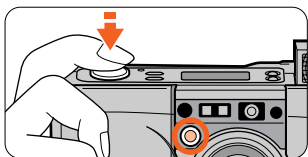

## 3. Check that the orange and green LEDs light up, then shoot.

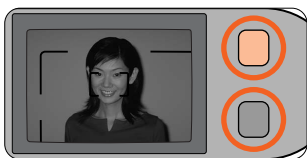



### Both camera and subject be still

The Red-eye Reduction lamp lights up for approx. a second before the flash fires. Be careful not to move the camera or let the subject move until the flash fires.



While the orange LED is blinking with the Shutter Release button pressed lightly, the flash is being charged, and the shutter cannot be released. Lightly press the Shutter Release button again, and release the shutter after the orange LED stops blinking and stays lit.



Red-eye Reduction mode is not automatically canceled by turning the power off. To cancel the Red-eye Reduction mode, press the  button until “” disappears from the LCD panel.





### About Red-eye Reduction mode

This mode is not recommended when shooting fast-moving subjects.

## Using the self-timer

Use the self-timer when you wish to include yourself in the picture.

1. Use a tripod or place the camera on a stable flat surface.
2. Press the  button until “ ” appears on the LCD panel.



Lite Touch Zoom 120ED

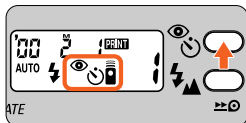

Lite Touch Zoom 120ED QD

3. Compose the picture, and press the Shutter Release button.



- ⦿ Focus and exposure are achieved by pressing the Shutter Release button lightly.
- ⦿ When the Shutter Release button is pressed all the way, the Red-eye reduction/Self-timer lamp blinks for approx. 8 seconds, then lights up for 2 seconds before the shutter is released.
- ⦿ After the shot, Self-Timer mode is canceled.
-  Self-Timer mode is automatically canceled if the camera is not operated for more than approx. 2 minutes or when the slide cover is closed.



## Using the remote control (optional)

For releasing the shutter from a distance



**The shooting distance for remote control operation is within approx. 5 m**

The shooting distance of the remote control is within approx. 5 m while facing the camera. If the camera-to-subject distance is more than 5 m away, use the self-timer. (👉 p. 38)



- 1. Use a tripod or place the camera on a stable flat surface.**
- 2. Press the  button until “” appears on the LCD panel.**

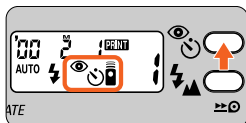

Lite Touch Zoom 120ED



Lite Touch Zoom 120ED QD

-  Remote Control mode will be automatically canceled if the camera is not operated for more than approx. 2 minutes or when the slide cover is closed.
-  If the reception sensor on the camera is exposed to strong light, the remote control may not operate properly.

- 3. Compose the picture, aim the remote control unit at the camera, and press the Shutter Release button on the unit.**

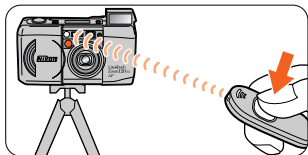

- ⦿ The Red-eye reduction/Self-timer lamp lights up for approx. 2 seconds before the shutter is released.
- ⦿ Within 2 minutes after taking the last shot, you can still continue to shoot by remote control.
-  The life of the battery in the remote control unit is approx. 10 years. If the battery is exhausted, the shutter may not be released with the remote control. Visit an authorized Nikon dealer or service center to change it. (at your expense)

## Shooting a distant view or landscape through a window Infinity Focus mode

This mode is good for shooting a distant view more sharply, or a landscape through a window.

1. Press the  button until “” appears on the LCD panel.



Lite Touch Zoom 120ED

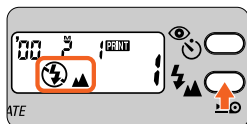

Lite Touch Zoom 120ED QD

2. Check that the green LED lights up, then shoot.



 Flash is automatically canceled in this mode.



# Correcting the date and time

(Lite Touch Zoom 120ED QD only)

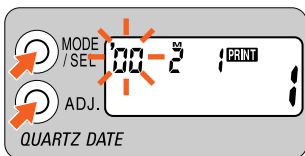

## 1. Press the MODE/SEL button for more than 2 seconds.

- When the date/time display format is Year/Month/Day, Month/Day/Year, or Day/Month/Year, the left most number indicator blinks first. For Day/ Hour/Minute display, the center number indicator blinks first.
- The date/time correction can be performed with the camera either on or off. When the camera is on, the data will be immediately registered if the slide cover is closed, or the Mid-roll Rewind button or a Zoom button is pressed while the setting is in progress.

## 2. Press the ADJ. button to set the blinking digit.

- Each time you press the ADJ. button, the number advances by one.
- Holding the ADJ. button pressed for more than 2 seconds advances the number quickly.

## 3. When the blinking indicator is correctly set, press the MODE/SEL button again so that the next indicator blinks.

- Repeat steps 2 and 3 to set all the digits.



### When the battery is replaced

- The LCD panel shows "00 0 00."
- The date/time is not imprinted in pictures taken while "00 0 00" is indicated. Set the date and time following the above procedure.

# Troubleshooting

Track down the cause of trouble using the following chart. It may save you a trip to your nearest Nikon service center.

Problem		Check points and solution	Ref. page
Shutter	The shutter cannot be released.	<ul style="list-style-type: none"> <li>● The slide cover is not completely open. → Open the slide cover all the way until it clicks to turn the camera on.</li> <li>● The orange LED blinks. → The flash is being charged. Once take your finger away from the Shutter Release button, lightly press the button again, and release the shutter after the orange LED stops blinking and stays lit.</li> <li>● Letter "E" lights up on the LCD panel. → A rewound roll of film is inside. Replace it with a new roll.</li> <li>● No indicator on the LCD panel. → The battery is exhausted. Replace it with a new one.</li> </ul>	13  11,31  14,15, 24,25  12
Flash	The flash does not fire.	<ul style="list-style-type: none"> <li>● The orange LED blinks. → The flash is being charged. Once take your finger away from the Shutter Release button, lightly press the button again, and release the shutter after the orange LED stops blinking and stays lit.</li> <li>● "⚡" lights up on the LCD panel. → The flash does not fire when the subject is bright enough. To fire the flash, set the camera to Anytime Flash mode.</li> <li>● No indicator or the "🔋" blinks on the LCD panel. → Battery power is low or the battery is exhausted. Replace the battery with a new one.</li> <li>● The orange LED blinks quickly. → Check that the flash unit is not pressed down. Do not touch the flash unit.</li> </ul>	11,31  32,34, 35  12  11,31
Focus	The subject appears out of focus in the print.	<ul style="list-style-type: none"> <li>● Camera shake → Gently press the Shutter Release button, or use a tripod or place the camera on a stable flat surface.</li> <li>● Something in front or in back of the subject is in focus. → Be sure to center the autofocus frame mark on the subject before releasing the shutter. When correct focus cannot be easily achieved, use the focus lock.</li> </ul>	18,19, 33,35  22,26, 31

	Problem	Check points and solution	Ref. page
LCD panel	No indicator appears even when the camera is turned on.	<ul style="list-style-type: none"> <li>● The battery is installed with wrong polarities. → Install it with the correct polarities.</li> <li>● No battery or dead battery. → Install a new battery.</li> </ul>	12 12,13
	The numeral “;” does not appear even when film is loaded.	<ul style="list-style-type: none"> <li>● The letter “E” blinks or lights up. → Remove the film and load it again.</li> </ul>	14,15
Remote control (Optional)	The shutter cannot be released using the remote control.	<ul style="list-style-type: none"> <li>● You are out of the remote control working range. → Operate the remote control in a range within 5 m facing the camera.</li> </ul>	39
		<ul style="list-style-type: none"> <li>● Two or more minutes have elapsed since you set the camera to Remote Control mode. → Set the camera to Remote Control mode again.</li> </ul>	39
		<ul style="list-style-type: none"> <li>● The remote control is operated in backlit. → Change the position of the remote control.</li> </ul>	39
		<ul style="list-style-type: none"> <li>● The service life of the battery in the remote control has lapsed (10 years). → Visit an authorized Nikon dealer or service center to change it (at your expense)</li> </ul>	—

### ***A characteristic of electronic cameras***

In rare cases, when strong static electricity or the like is applied to the camera, the camera may not work properly.

If this happens, remove the battery and reinstall it.

When the battery is removed, the date/time are reset. Set them after reinstall the battery. (👉 p. 41)

## Camera care tips

### **When the camera is not in use:**

Close the slide cover to turn the camera off when not in use.

This prevents accidental release of the shutter and resulting battery drain.

### **When the camera will not be used for a long period:**

Remove the battery and store the camera in a cool, dry, clean place.

It is recommended to install a battery once a month and fire the flash several times to prevent deterioration of the capacitors.

### **Keep the camera dry:**

The Lite Touch Zoom 120ED / Lite Touch Zoom 120ED QD is not waterproof, and therefore should not be exposed to rain or saltwater.

### **Do not apply strong shock to the camera:**

Do not drop the camera or hit it against a hard surface.

### **When storing the camera:**

Do not leave the camera in an excessively hot and humid place, such as inside a closed car or car trunk or in front of a heater, or a place exposed to chemicals such as camphor or naphthalene.

Using a desiccant during storage is recommended.

## **Maintenance:**

Use a dry, soft cloth or commercially available blower brush or lens cleaner to remove dirt and smudges.

Lightly wipe away the dirt on the Antifog Viewfinder eyepiece with a dry soft cloth (e.g. a lens cloth).

## **Use the flash intermittently:**

Firing the flash repeatedly makes the battery and camera hot. Allow sufficient time for them to cool off before taking pictures again.

## **When using the camera at low temperature:**

The camera may not operate at low temperature with a nearly exhausted battery. Use a fresh battery at low temperatures, keep spare batteries warm, and use them alternately.

Battery power may be restored when the temperature returns to normal.

# Specifications

## Type of camera

35mm autofocus lens-shutter camera with Nikon zoom lens

## Usable film

DX-coded 35mm film in film cartridge

## Picture format

Normal: 24 × 36 mm

Panorama (Lite Touch Zoom 120ED QD only): 13.3 × 36 mm

## Lens

38 mm f/5.3–120 mm f/10.5, 7 elements in 5 groups (ED lens and aspheric lenses are used)

## Shutter

Programmed electronic type; also serves as diaphragm blades

## Viewfinder

Real-image viewfinder; frame coverage: approx. over 80% in regular-size frame; approx. 0.44× magnification at 38mm, approx. 1.13× at 120mm; Diopter adjustment: -2 to +2 DP, Antifog viewfinder

## Viewfinder information

Image size frame with parallax compensation marks; Panorama-format frame marks (Lite Touch Zoom 120ED QD only); Autofocus frame marks: Green LED (in-focus indicator) – Lights up: subject focused, Blinks slowly (at 2 Hz): subject is too close to achieve correct focus, Blinks quickly (at 8 Hz): subject is difficult to focus; Orange LED (flash ready-light) – Lights up: flash ready, Blinks slowly (at 2 Hz): flash being charged, Blinks quickly (at 8 Hz): the popped-up flash unit is being pressed down (at 8 Hz)

## Focusing

Passive autofocus system; Activated by lightly pressing Shutter Release button; Distance range from approx. 0.75 m to infinity at 38 mm, approx. 0.8 m to infinity at 120 mm

## Focus lock

Focus is locked as long as the Shutter Release button lightly pressed.

## Exposure control

Electronically controlled program AE: auto exposure range (ISO100): EV4–17 at 38mm or EV6–19 at 120mm, (ISO400): EV6–17 at 38mm, EV6-19 at 120mm; Flash fires automatically if the available light is low

## Film speed setting

ISO50, 100, 200, 400, 800, 1600, and 3200 film automatically set

## Film loading

Film automatically advances to the first frame upon completion of film loading; With a film cartridge confirmation window

## Frame counter

Shown in the LCD panel; Additive type; Counts back during film rewind

## Self-timer

Electronically controlled; Activated by depressing the Shutter Release button; Self-timer lamp blinks and lights up to show when ready; Timer duration 10 seconds; Cancellable

## Film advance

Film automatically advances by one frame after each shot; Auto rewind at the end of film roll; Mid-roll rewind function available

**Remote control (optional)**

Infrared wireless remote control; 2 sec. delay shutter release; Effective range is within approx. 5 m straight in front of the camera; Battery will last for approx. 10 years; Dimensions (W × H × D): approx. 60 × 27 × 10 mm; Weight (including battery): approx. 13 g

**Built-in flash**

Four flash modes available: Auto Flash, Flash Cancel, Anytime Flash, and Slow Sync Flash; Flash automatically fires when there is not enough light or subject is backlit; Flash shooting range (ISO100): approx. 0.75–4.1 m at 38mm, approx. 0.8–2 m at 120mm, (ISO400): approx. 0.75–8.2 m at 38mm, approx. 0.8–4 m at 120mm; Shutter release button is locked during flash charging; Recycling time approx. 6 sec.

**Red-eye Reduction mode**

Red-eye Reduction lamp lights up for approx. 1 sec. before flash fires.

**Battery life**

Approx. 12 rolls of 24-exposure film when flash is used for half the exposures

**LCD panel (Power is on)**

Frame counter, Flash mode, Red-eye Reduction, Self-timer/Remote Control, Infinity Focus mode, Low battery power, Date recording (Lite Touch Zoom 120ED QD only), Time/Date (Lite Touch Zoom 120ED QD only)

**Power source**

One 3V lithium battery (CR123A type or DL123A)

**Date imprint function (Lite Touch Zoom 120ED QD only)**

Imprint uses 7-dot LED; Functions with panorama-format pictures; Auto film speed setting with DX codes (ISO 50–3200); Printed date include year, month, day, hour, (24-hour cycle with no AM/PM) and minute with five choices; Year/Month/Day, Month/Day/Year, Day/Month/Year, Day/Hour/Minute, and no-imprint; Leap year adjustment until 2039; Power source same as camera body; Built-in clock with timing accuracy within ±90 seconds a month

**Dimensions (W × H × D)**

Approx. 114 × 60 × 41 mm

**Weight (without battery)**

Approx. 210 g

- Specifications apply when a fresh battery is used at normal temperature (20°C).
- Specifications and design are subject to change without notice.

## For safe handling of the camera

### **WARNING**

- Do not attempt to disassemble, repair, or modify the camera yourself, as it houses high-voltage circuitry that can cause electric shock. Also, such actions could cause the camera to malfunction.
- If the camera is dropped and damaged, do not touch any exposed interior metal parts, as it houses high-voltage circuitry that can cause electric shock. Remove the battery and take the camera to your nearest Nikon dealer for repair.
- If you detect smoke coming from the camera, stop operation immediately and turn the camera off. Let the camera cool off before removing the battery. Then take the camera to your nearest Nikon dealer for repair.
- Do not submerge the camera in water or allow water to splash on it, as this may cause electric shock or fire.
- Do not operate the camera in an environment containing combustible gas, as this may cause fire or explosion.
- Do not look at the sun or other strong light source directly through the viewfinder, as this may damage your retina, resulting in permanent eye damage.
- Do not let the strap wind around your neck. In particular, never put the strap around a child's neck, as this may cause suffocation.
- Keep batteries out of the reach of children. If a battery is swallowed, call a doctor immediately.
- Never use thinner, benzene or other active agents to clean the camera, as this may damage the camera, cause it to catch fire, or harm your health.



## **CAUTION**

- Do not fire the flash close to a person's eyes, as this may cause temporary blindness.
- Do not operate the camera with wet hands, as this may cause electric shock.
- Keep the camera out of the reach of children, to prevent them from swallowing batteries or small accessories.
- To prevent possible injury to your eyes, hold the camera away from your face when you operate the Panorama switch.
- As you look into the viewfinder and operate the diopter adjustment dial, make sure not to injure your eye with your finger or fingernail during adjustment.
- When the camera is not in use, close the slide cover and avoid placing it in direct sunlight. Strong sunlight entering the lens may cause it to catch fire.
- Do not carry the camera while mounted on a tripod, as you might bump into something and injure yourself or others.
- Do not walk around while looking through the viewfinder, as you might lose your step, fall down, and injure yourself.
- Do not throw used batteries into a fire. Also do not short-circuit, disassemble, or heat the battery, as this may cause it to catch fire or explode.
- Always follow the warning instructions printed on batteries to prevent them from catching fire or exploding.
- Never use batteries not specified in this instruction manual, as this may cause them to generate heat or catch fire.
- If battery leakage sticks to your clothes or skin, wash it away with clean water. Should battery leakage get into your eye, immediately flush thoroughly with clean water and consult a doctor.

Merci d'avoir fait l'acquisition d'un appareil Nikon Lite Touch Zoom 120ED / Lite Touch Zoom 120ED QD.

Lisez attentivement le présent manuel avant toute utilisation et gardez-le à portée de la main jusqu'à ce que vous soyez familiarisé avec votre nouvel appareil.

## Caractéristiques de votre appareil photo Nikon:

- Construction compacte et légère à zoom intégré 3,2X d'une focale de 38 à 120 mm. (👉 p. 69)
- Objectif Nikon ED (dispersion extrêmement faible) à faible aberration chromatique (généralement utilisé pour les appareils reflex mono-objectifs Nikon) ainsi que deux lentilles asphériques offrant un contraste et une résolution élevés.
- L'appareil déclenche automatiquement le flash lorsque le sujet est en contre-jour. (👉 p. 80)
- L'oculaire du viseur ne se couvre pas facilement de buée même si vous expirez dessus. (👉 p. 65)

## Symboles utilisés dans ce manuel



: Signale des éléments à vérifier, par exemple des conditions et des restrictions.



: Signale des remarques et des mises en garde auxquelles vous êtes tenu de vous conformer.



: Signale des descriptions supplémentaires.



: Indique les pages de référence.

# Accessoires

(L'élément suivant est fourni avec cet appareil.)

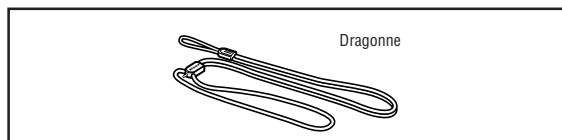

## Accessoires en option

- Etui CS-L23  
(Télécommande à ranger dans la poche intérieure.)
- Télécommande ML-L1 (p. 87)
- Etui pour télécommande CML-L1

## Fixation de la dragonne

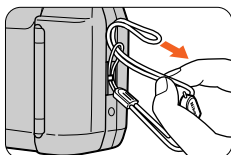

Fixez la dragonne comme dans l'illustration.

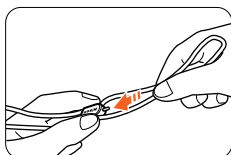

Ajustez la longueur à l'aide de l'œillet de la dragonne.

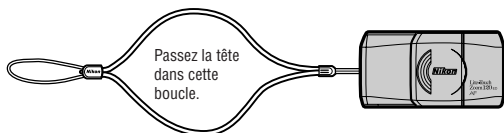

# Table des Matieres

<b>Pour prendre une photo directement</b> _____	54
Descriptif de l'appareil _____	56~58
Boîtier _____	56~57
Ecran de contrôle _____	58
Indications dans le viseur _____	59

## 1 Préparation

Installation d'une pile _____	60
Mise sous tension de l'appareil _____	61
Contrôle de la tension de la pile _____	61
Chargement d'un film _____	62

## 2 Opérations de base

Impression de la date/heure sur les vues (Lite Touch Zoom 120ED QD uniquement) _____	64
Réglage dioptrique _____	65
Prise en main correcte de l'appareil _____	66
Fonctionnement du déclencheur _____	67
Sélection du mode panoramique (Lite Touch Zoom 120ED QD uniquement) _____	68
Cadrage au zoom _____	69
Prise de vues _____	70
Rembobinage du film _____	72
Retrait du film _____	73

### 3 Opérations évoluées

Si le sujet principal ne se trouve pas au centre de la zone de mise au point _____	74
Sujets difficiles à mettre au point _____	76
Photographie de plans rapprochés _____	77
Photographie au flash _____	78
Déclenchement automatique du flash _____	80
Annulation du flash _____	81
Déclenchement imposé du flash _____	82
Pour photographier une personne de nuit _____	83
Pour atténuer l'effet des "yeux rouges" _____	84
Utilisation du retardateur _____	86
Utilisation de la télécommande (en option) _____	87
Prise de vues à distance ou d'un paysage à travers une vitre _____	88

### 4 Informations complémentaires

Correction de la date et de l'heure (Lite Touch Zoom 120ED QD uniquement) _____	89
Troubleshooting _____	90
Conseils d'entretien de l'appareil _____	92
Spécifications _____	94
Pour une utilisation sans risque de l'appareil _____	96

# Pour prendre une photo directement

## Guide d'utilisation rapide

Si vous souhaitez utiliser immédiatement cet appareil, procédez comme suit:

Pour plus de détails, reportez-vous aux pages de référence indiquées.

### 1. Introduisez une pile. (☞ p. 60)

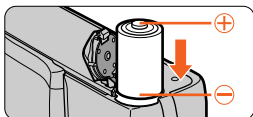

### 2. Mettez l'appareil sous tension. (☞ p. 61)

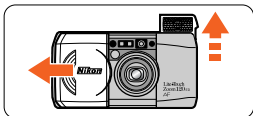

### 3. Chargez un film. (☞ pp. 62, 63)

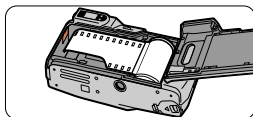

### 4. Sélectionnez le mode normal ou panoramique (Lite Touch Zoom 120ED QD uniquement).

(☞ p. 68)

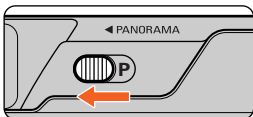

**5. Appuyez sur le bouton du zoom et composez votre photo.** (☞ p. 69)

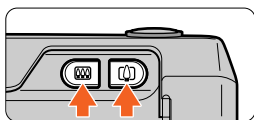

**6. Appuyez légèrement sur le déclencheur.** (☞ p. 67)



**7. Vérifiez si le témoin vert est allumé et prenez la photo.** (☞ p. 71)

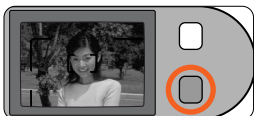

Lorsque vous arrivez à la fin du film,

Le film est rembobiné automatiquement.

Retirez le film. (☞ p. 73)

**Effectuez quelques essais de prise de vues**

Avant de prendre des photos importantes, il est vivement conseillé d'effectuer quelques essais de prise de vues pour vous familiariser avec votre nouvel appareil et toutes ses fonctions.

La responsabilité de Nikon ne peut être invoquée en cas de dysfonctionnements résultant d'une utilisation du Lite Touch Zoom 120ED / Lite Touch Zoom 120ED QD non conforme aux instructions spécifiées dans ce manuel.

# Descriptif de l'appareil

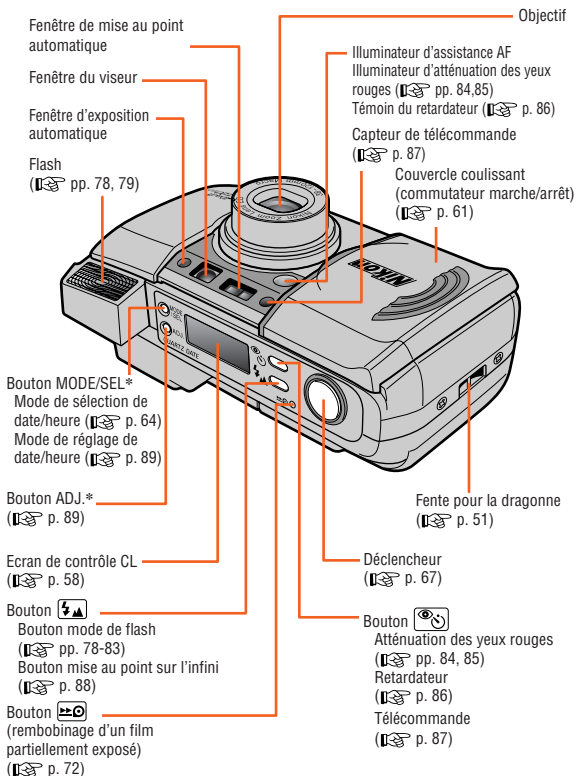

\* Lite Touch Zoom 120ED QD uniquement



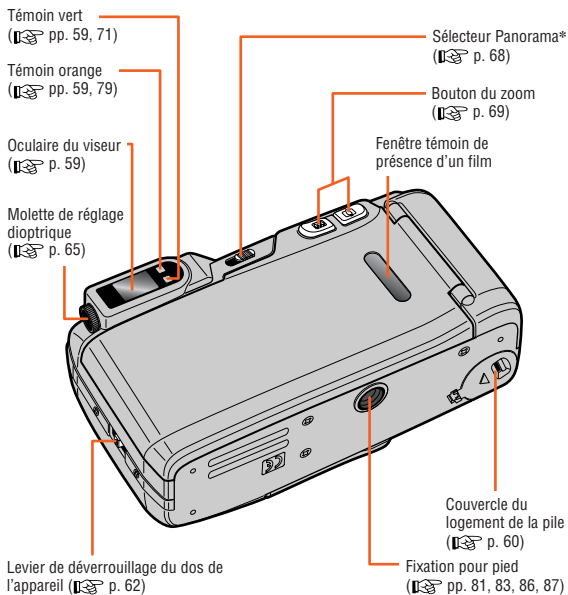

## Descriptif de l'appareil (suite)

### Ecran de contrôle CL

#### <Lite Touch Zoom 120ED>

Indicateur du mode de mise au point sur l'infini (👉 p. 88)

Indicateur d'atténuation des yeux rouges (👉 pp. 84, 85)

Indicateur de tension de pile insuffisante (👉 p. 61)



Indicateur du mode de flash (👉 pp. 78-83)

Compteur de vues (👉 p. 63)

Indicateur du retardateur (👉 p. 86)

Indicateur de télécommande (👉 p. 87)

#### <Lite Touch Zoom 120ED QD>

Indicateur date/heure (👉 pp. 64, 89)

Indicateur de date de prise de vues (👉 p. 64)

Indicateur de tension de pile insuffisante (👉 p. 61)

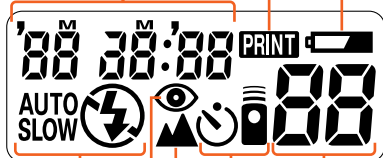

Indicateur du mode de flash (👉 pp. 78-83)

Compteur de vues (👉 p. 63)

Indicateur d'atténuation des yeux rouges (👉 pp. 84, 85)

Indicateur du retardateur (👉 p. 86)

Indicateur de télécommande (👉 p. 87)

Indicateur du mode de mise au point sur l'infini (👉 p. 88)

Les illustrations sont complètes à titre de référence.

## Indications dans le viseur

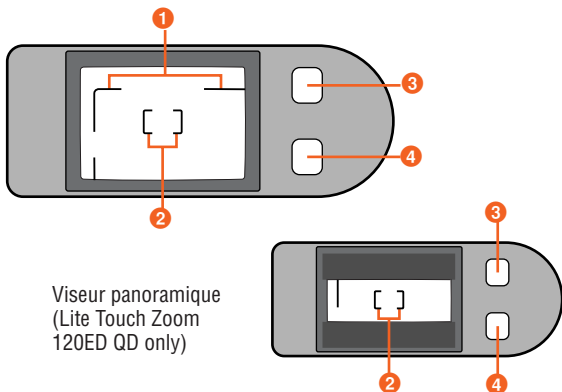

Viseur panoramique  
(Lite Touch Zoom  
120ED QD only)

### 1 Repères de correction de parallaxe (☞ p. 77)

Pour les prises de vue en plan rapproché à une distance inférieure à 1 m.

### 2 Repères de zone de mise au point (☞ p. 70)

Centrez dans cette zone le sujet principal à mettre au point.

### 3 Témoin orange (☞ p. 79)

Le témoin clignote lentement pendant que le flash se recycle et s'allume lorsque le flash est prêt à se déclencher.

Si vous renfoncez le flash dans son logement, le témoin clignote rapidement en guise d'avertissement.

### 4 Témoin vert (☞ p. 71)

S'allume lorsque la mise au point a été effectuée. Clignote lorsqu'il n'est pas possible de régler correctement la mise au point.

Lors des prises de vue en gros plan, le témoin clignote lentement en guise d'avertissement si le sujet se trouve à une distance de moins d'environ 0,75 m de grand angle avec une focale de 38 mm, ou d'environ 0,8 m téléobjectif avec une focale de 120 mm.

# Installation d'une pile



## Type de pile

Utilisez pour cet appareil une pile au lithium CR123A ou DL123A 3V.

## 1. Ouvrez le couvercle du logement de la pile.

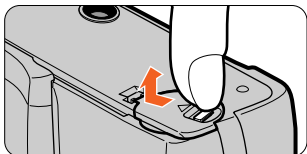

- ⦿ Tout en dégageant la fermeture comme indiqué par la flèche dans l'illustration ci-dessus, ouvrez le couvercle du logement de la pile.

## 2. Installez une pile neuve.

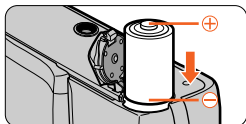

- ⦿ Respectez la polarité et installez la pile dans le sens de la flèche indiquée dans l'illustration ci-dessus.

## 3. Refermez le couvercle du logement de la pile.

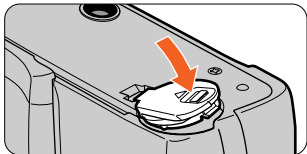

- ⦿ Appuyez fermement sur le couvercle jusqu'à ce qu'il s'encliquette.



L'horloge intégrée est réinitialisée lorsque vous retirez la pile.

N'oubliez pas de reprogrammer l'heure et la date. (👉 p. 89)

# Mise sous tension de l'appareil

## ■ Ouvrez le couvercle coulissant.

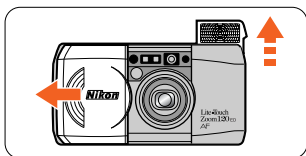

- ⊙ Lorsque vous ouvrez le couvercle coulissant dans le sens de la flèche, l'appareil se met sous tension, le flash intégré jaillit de son logement et l'objectif se déploie en position grand angle.

 Refermez le couvercle jusqu'à ce qu'il s'encliquette.

 Pour refermer le couvercle, faites-le d'abord légèrement coulisser de manière à démarrer la rétraction de l'objectif. Lorsque l'objectif est complètement rétracté, refermez lentement le couvercle.

# Contrôle de la tension de la pile

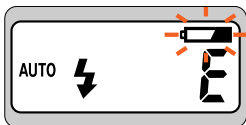

## ■ Vérifiez l'indicateur de tension de pile insuffisante () sur l'écran de contrôle CL.

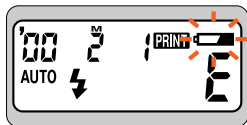

Lite Touch Zoom 120ED



Lite Touch Zoom 120ED QD

- ⊙ Si l'indication "" n'est pas affichée, cela signifie que la tension de la pile est suffisante.
- ⊙ Si l'indication "" clignote, ou si aucun indicateur de l'écran de contrôle n'apparaît, c'est que la pile est déchargée. Remplacez-la.

 Vérifiez toujours la tension de la pile avant de photographier.

 Il est conseillé de vous munir de piles de réserve. Les piles peuvent être difficiles à trouver dans certaines régions.

# Chargement d'un film

## Conseils sur les films 35mm

Nombre de vues

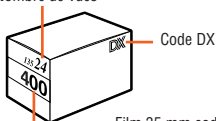

Film 35 mm codé DX

Sensibilité du film

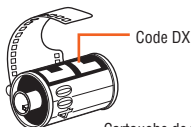

Cartouche de film

- ⊙ Utilisez des films 35 mm codé DX avec cet appareil.
- ⊙ Avec les films codés DX, la sensibilité se règle automatiquement.
- ⊙ Les sensibilités de films réglées automatiquement par cet appareil sont : 50, 100, 200, 400, 800, 1600 et 3200 ISO.
- ⊙ Avec un film non codé DX, la sensibilité se règle automatiquement sur 100 ISO.
- 🐿 Lorsque chargez/retirez un film, veillez à ne pas ouvrir le dos de l'appareil sous le rayonnement direct du soleil.



### Film conseillé

Nous préconisons l'emploi de films 400 ISO qui offrent de bons résultats en photographie au flash et une protection raisonnable contre les risques de bougé.

## 1. Ouvrez le dos de l'appareil.

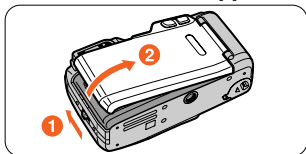

- ⊙ Faites glisser le levier de déverrouillage du dos dans le sens de la flèche (1) pour ouvrir le dos de l'appareil (2).

## 2. Introduisez un de film.

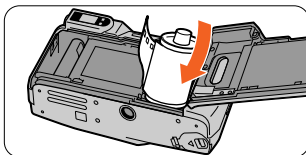

### 3. Alignez l'amorce du film sur le repère de positionnement rouge.

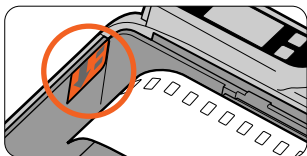

- ⊙ Maintenez la cartouche du film et assurez-vous que le film est correctement positionné et bien tendu.

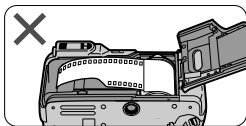
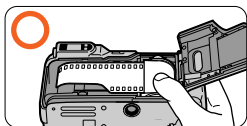

### 4. Refermez le dos de l'appareil et vérifiez si le film est correctement chargé.

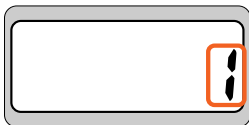

Lite Touch Zoom 120ED

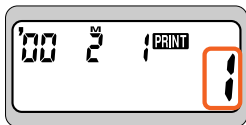

Lite Touch Zoom 120ED QD

- ⊙ Lorsque vous refermez le dos, le film avance automatiquement à la première vue. Tant que le chargement du film est en cours, l'indication "E" clignote dans l'écran de contrôle.
- ⊙ Lorsque le film est correctement chargé, l'indication "!" est affichée sur l'écran de contrôle CL.
- 🐛 Si la lettre "E" clignote dans l'écran de contrôle CL, c'est que le film n'est pas correctement installé. Ouvrez le dos de l'appareil et rechargez le film.

# Impression de la date/heure sur les vues

(Lite Touch Zoom 120ED QD uniquement)

- Sélectionnez l'indicateur date/heure en appuyant sur le bouton **MODE/SEL.**

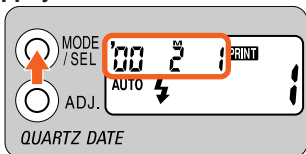

L'année est indiquée par les deux chiffres inférieurs et impressionnée et l'heure est indiquée suivant le système à 24 heures. L'exemple dans l'illustration indique le 1er février 2000.

- ⦿ La lettre "M" apparaît pour identifier l'indication du mois, mais elle n'est pas impressionnée sur les photos.
- ⦿ Chaque fois que vous appuyez sur le bouton **MODE/SEL**, l'indicateur change dans l'ordre suivant:

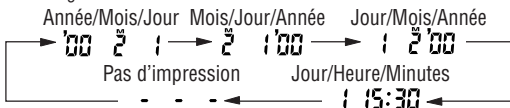

- ⦿ Lorsque l'indication "**PRINT**" est affichée dans l'écran de contrôle, la date/heure de la prise de vue sera impressionnée sur la photo.
- ⦿ Sélectionnez " - - - " (pas d'impression) si vous ne voulez pas impressionner la date/heure sur les vues.

## Position d'impression de la date/heure

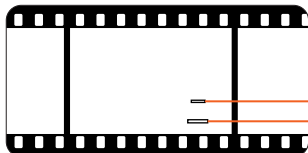

Position d'impression en mode panoramique

Position d'impression en mode normal

- ⦿ Les positions d'impression sont indiquées dans l'illustration à titre de référence.

🦉 La date/heure impressionnée peut être difficile à identifier si la position d'impression du sujet est:

- Blanc ou lumineux.
- Orange ou jaune.



# Réglage dioptrique

## ■ Tournez la molette de réglage dioptrique.

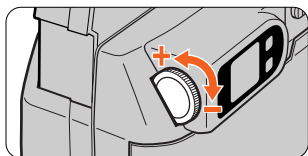

- ⦿ Si l'image dans le viseur n'est pas claire, tournez et ajustez le levier de réglage dioptrique.

### **Attention:**

Lorsque vous regardez dans le viseur et que vous actionnez la molette de réglage dioptrique, veillez à ne pas vous mettre le doigt ou l'ongle dans l'œil pendant le réglage.

### ***A propos du viseur antibuée***

Le viseur de cet appareil est doté d'un oculaire ayant subi un traitement spécial qui réduit l'embuage de l'oculaire même si vous expirez dessus ou sous l'effet de la vapeur due à la transpiration.

-  Si l'oculaire du viseur antibuée est souillé, frottez-le délicatement au moyen d'un chiffon sec et doux (ex. un chiffon pour lentilles). Evitez d'utiliser la force, sinon vous risquez d'abîmer l'oculaire.

# Prise en main correcte de l'appareil

## ■ Maintenez fermement l'appareil.

<Prise en main horizontale de l'appareil>



- ⦿ Serrez les coudes le long du corps et maintenez l'appareil des deux mains.

<Prise en main verticale de l'appareil>

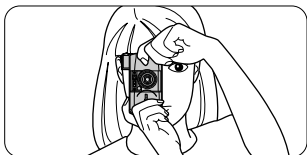

- ⦿ Lorsque vous maintenez l'appareil verticalement, veillez à ce que le flash soit au-dessus comme illustré.

- 📌 N'obstruez pas l'objectif, la fenêtre de mise au point automatique ou le flash avec vos doigts, vos cheveux ou la dragonne.
- 📌 Veillez à ne pas appuyer sur le flash lorsqu'il se trouve en position déployée.

# Fonctionnement du déclencheur

**Appuyez légèrement sur le bouton et vérifiez si le témoin vert s'allume.**



- ⦿ Lorsque vous appuyez légèrement sur le bouton, l'appareil règle la mise au point et l'exposition, puis le témoin vert s'allume.
- ⦿ La mise au point reste mémorisée (fonction de mémorisation de la mise au point  p. 74) tant que vous maintenez le déclencheur légèrement enfoncé.

**Appuyez à fond sur le bouton pour prendre la photo.**



-  Une brusque pression à fond sur le déclencheur peut entraîner un risque de bougé. Appuyez lentement sur le déclencheur.

# Sélection du mode panoramique

(Lite Touch Zoom 120ED QD uniquement)



## Qu'est-ce que le format panoramique ?

En mode panoramique, une partie de la vue est coupée dans le haut et dans le bas de manière à n'exposer qu'une zone d'environ  $13 \times 36$  mm et est généralement imprimée en format d'approx.  $89 \times 254$  mm.

- **Sélectionnez le mode Panorama en faisant coulisser le sélecteur de mode panoramique.**

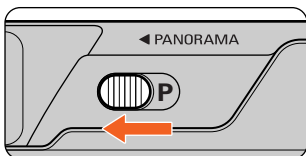

Lorsque vous faites glisser le sélecteur Panorama vers la gauche, la lettre "P" apparaît et le mode panoramique est sélectionné. Lorsque le commutateur est sur la droite, c'est le mode normal qui est sélectionné. Les résultats de tirage diffèrent comme indiqué ci-dessous, en fonction du réglage.

### Mode normal



### Mode panoramique



- ⊙ La heure/date peut également être impressionnée en mode panoramique. (☞ p. 64)

- 🔧 Par comparaison avec les photos de format normal, le développement/tirage des photos panoramiques peut requérir du temps et un coût supplémentaires.





### Attention:

Pour prévenir tout risque de blessures aux yeux, éloignez l'appareil de votre visage lorsque vous actionnez le sélecteur Panorama.

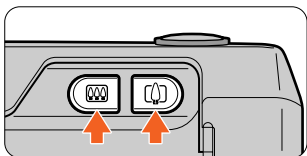
## Cadrage au zoom

- Appuyez sur le bouton de zoom pour composer la scène.



- Appuyez sur le bouton zoom  pour une photo au téléobjectif (120 mm) ou sur le bouton  pour une photo au grand angle (38 mm).
- Relâchez le bouton lorsque vous avez obtenu le cadrage voulu de la scène.
-  Si vous n'actionnez pas l'appareil pendant au moins 2 minutes, l'objectif se rétracte automatiquement sur la position  (grand angle).

### Exemple de cadrage serré



### Exemple de cadrage large



# Prise de vues

Cet appareil utilise un système de mise au point passive de haute précision qui permet la réalisation de prises de vues nettes d'une scène éloignée ou d'un sujet au travers d'une vitre.

- 1. Centrez le sujet principal à l'intérieur des repères de la zone de mise au point automatique.**



**Si le sujet principal se trouve en-dehors des repères de la zone de mise au point:**

Si le sujet principal se trouve en-dehors des repères de la zone de mise au point automatique, utilisez la fonction de mémorisation de la mise au point. (☞ p. 74)

- 2. Appuyez sur légèrement sur le déclencheur.**





### Clignotement/allumage du témoin vert

Le témoin vert s'allume lorsque la mise au point est correctement réglée. Le témoin vert clignote lentement ou rapidement si le sujet n'est pas net.

- Un clignotement **lent** indique que le sujet est trop près de l'appareil. Pour obtenir une mise au point correcte, gardez l'appareil à une distance supérieure à :  
Position grand angle (38 mm) : approx. 0,75 m  
Position téléobjectif (120 mm) : approx. 0,8 m
- Un clignotement **rapide** indique que le sujet est difficile à mettre au point. Utilisez la fonction de mémorisation de la mise au point. (👉 p. 74)

## 3. Appuyez à fond, mais doucement, sur le déclencheur.



- ⦿ Si le sujet est sombre ou à contre-jour en mode de flash automatique, le flash se déclenche automatiquement.
- 👉 Une brusque pression à fond sur le déclencheur peut entraîner un risque de bougé.

👉 Lorsque vous ne l'utilisez pas, refermez le couvercle coulissant pour économiser la pile.

# Rembobinage du film

## Le film se rembobine automatiquement.

- ⦿ Le rembobinage démarre automatiquement à la fin du film.
  - ⦿ Pendant le rembobinage du film, le nombre dans le compteur de vues diminue unité par unité. Lorsque le rembobinage est terminé, la lettre "E" clignote pendant environ 20 secondes, puis cesse de clignoter et reste allumée.
  - ⦿ Si le rembobinage s'arrête à mi-course parce que la pile est déchargée, il reprendra automatiquement dès que vous aurez remplacé la pile.
-  N'ouvrez pas le dos de l'appareil avant que la lettre "E" se mette à clignoter.

## Pour rembobiner un film partiellement exposé.

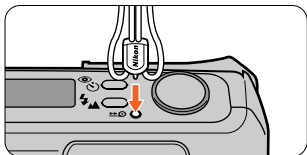

Appuyez sur le bouton  (rembobinage de film partiellement exposé) à l'aide de l'ergot de l'œillet de la dragonne ou de la pointe d'un stylo à bille.

- ⦿ Lorsque le rembobinage a démarré, il est inutile de maintenir le bouton enfoncé.



## Retrait du film

1. Assurez-vous que le rembobinage est terminé en vérifiant l'affichage de la lettre "E".

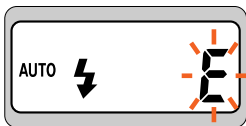

Lite Touch Zoom 120ED

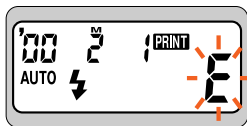

Lite Touch Zoom 120ED QD

2. Ouvrez le dos de l'appareil et retirez le film.

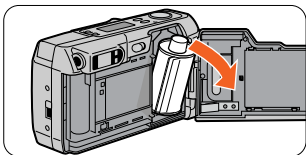

# Si le sujet principal ne se trouve pas au centre de la zone de mise au point

## Mémorisation de la mise au point

Si le sujet à mettre au point se trouve en dehors des repères de la zone de mise au point, utilisez la fonction de mémorisation de la mise au point qui vous permet de modifier la composition de l'image tout en verrouillant le réglage de la mise au point.

### 1. composez l'image.



- Si vous actionnez le déclencheur comme dans l'exemple ci-dessus où le sujet principal se trouve en-dehors des repères de la zone de mise au point automatique, l'arrière-plan sera net tandis que le sujet principal sera flou. Dans de telles conditions, utilisez la fonction de mémorisation de la mise au point pour modifier la composition de l'image tout en verrouillant temporairement le réglage de la mise au point sur le sujet principal.

### 2. Réglez la mise au point sur le sujet principal.



- Centrez le sujet principal à l'intérieur des repères de la zone de mise au point automatique et appuyez légèrement sur le déclencheur.
- Le témoin vert s'allume lorsque la mise au point est correctement réglée et le réglage de la mise au point reste verrouillé tant que vous maintenez le déclencheur légèrement enfoncé.



#### Ne modifiez pas la distance entre l'appareil et le sujet

Tant que le témoin vert reste allumé, le réglage de la mise au point est verrouillé. Ne modifiez pas la distance entre l'appareil et le sujet.

- 3.** Tout en maintenant le déclencheur légèrement enfoncé, recomposez votre image et appuyez ensuite sur à fond sur le déclencheur.



**Exemple**



## Sujets difficiles à mettre au point

Les sujets suivants peuvent s'avérer difficiles à mettre au point. Utilisez la fonction de mémorisation de la mise au point (☞ p. 74) pour faire la mise au point sur un autre sujet équidistant de l'appareil, puis composez l'image pour prendre la photo.

- **Sujets faiblement contrastés comme un ciel bleu ou des sujets brillants comme une carrosserie de voiture étincelante ou la surface de l'eau.**

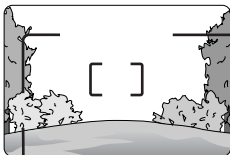

- **Sujets à motifs continus et répétitifs.**



- **Scènes avec des sujets situés à des distances différentes à l'intérieur des repères de la zone de mise au point**



- **Sujets en violent contre-jour ou devant un arrière-plan lumineux.**

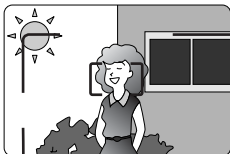

# Photographie de plans rapprochés



La distance minimum entre l'appareil et le sujet est d'approx. 0,75 m, ou d'approx. 0,8 m en position téléobjectif

Pour photographier un sujet comme une fleur pour qu'elle apparaisse la plus grande possible sur la photo, vous pouvez vous rapprocher jusqu'à environ 0,75 m du sujet en mode de grand angle, ou environ 0,8 m en mode de téléobjectif.

- Réglez le bouton du zoom sur la position (📷) téléobjectif pour agrandir l'image.

## 1. Composez l'image à l'intérieur des repères de correction de parallaxe.



Normal

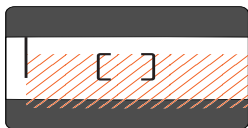

Panorama

- 📷 Les zones identifiées par // dans l'illustration ci-dessus n'apparaissent pas sur la photo.
- 📷 Utilisez les repères de compensation de parallaxe lorsque la distance entre l'appareil et le sujet est inférieure à 1 m.

## 2. Vérifiez si le témoin vert est allumé et prenez la photo.

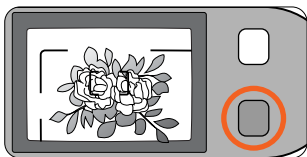

- 📷 Si le sujet se trouve à moins d'approx. 0,75 m en mode de grand angle ou 0,8 m en mode de téléobjectif, le témoin vert clignote lentement en guise d'avertissement. Eloignez-vous du sujet jusqu'à ce que le témoin vert s'allume.

# Photographie au flash

## Sélection du mode de flash

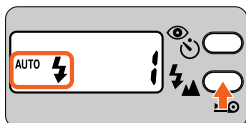

Lite Touch Zoom 120ED

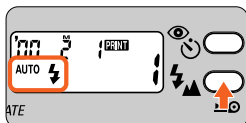

Lite Touch Zoom 120ED QD

- Vous pouvez sélectionner l'un des cinq modes de flash en appuyant sur le bouton .

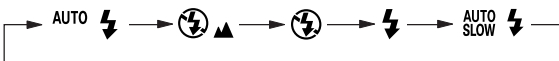

### AUTO : Flash automatique (p. 80)

Le flash se déclenche automatiquement lorsqu'il n'y a pas suffisamment de lumière ou si le sujet se trouve à contre-jour.

### : Mise au point sur l'infini (p. 88)

Pour rendre plus nettes les prises de vues à grande distance ou les paysages.

### : Flash annulé (p. 81)

Pour désactiver le fonctionnement du flash dans des conditions de prise de vues où normalement le flash se déclencherait.

### : Flash imposé (p. 82)

Pour déclencher le flash volontairement, indépendamment de la lumière disponible.

### AUTO SLOW : Flash en synchronisation lente (p. 83)

Pour éclairer le sujet et l'arrière-plan au crépuscule ou la nuit.



## Allumage/clignotement du témoin orange

Le témoin orange clignote lentement pendant que le flash se recycle et s'allume lorsque le flash est prêt à se déclencher. Il clignote rapidement lorsque vous replacez le flash dans son logement.

● Le témoin orange s'allume:

... Le recyclage du flash est terminé. Le flash est prêt à se déclencher.

● Le témoin orange clignote **lentement**:

... Le flash est en train de se recycler. L'obturateur ne peut être déclenché tant que le témoin orange clignote. Relâchez le déclencheur et appuyez ensuite de nouveau dessus. Lorsque le témoin orange s'allume, déclenchez l'obturateur.

● Le témoin orange clignote **rapidement**:

... Le flash est replacé dans son logement. Le flash ne se déclenche pas lorsque vous appuyez sur l'obturateur, même en mode de flash.

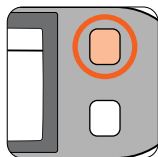

## Plage de portée du flash

Les valeurs de distance de référence sont indiquées ci-dessous.

Avec un film 100 ISO

Réglage  (grand angle) : approx. 0,75 à 4,1 m

Réglage  (téléobjectif) : approx. 0,8 à 2 m

Avec un film 400 ISO

Réglage  (grand angle) : approx. 0,75 à 8,2 m

Réglage  (téléobjectif) : approx. 0,8 à 4 m

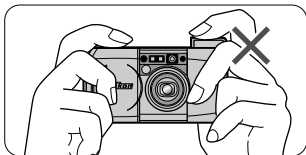

L'obturateur peut être déclenché même lorsque le flash est renfoncé dans son logement, mais le flash ne se déclenchera pas. Ne touchez PAS le flash.

# Déclenchement automatique du flash

## Mode de flash automatique

Le flash se déclenche automatiquement si la luminosité n'est pas suffisante ou si le sujet est à contre-jour.

### 1. Ouvrez le couvercle coulissant.

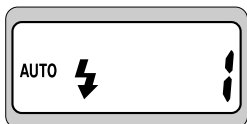

Lite Touch Zoom 120ED

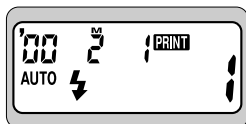

Lite Touch Zoom 120ED QD

- ⊙ Lorsque vous ouvrez le couvercle coulissant, l'appareil se met sous tension et le flash intégré jaillit de son logement. L'indication "AUTO ⚡" apparaît dans l'écran de contrôle et le mode de flash automatique est automatiquement sélectionné.

## Déclenchement automatique du flash pour une scène à contre-jour

Lors des prises de vues à contre-jour, le flash se déclenche automatiquement tandis que l'appareil compense l'exposition pour le sujet principal et l'arrière-plan.

### 2. Vérifiez si les témoins orange et vert sont allumés, puis prenez la photo.

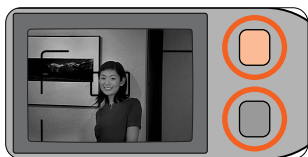

#### Exemple



- 🔦 S'il y a suffisamment de lumière, l'indication "AUTO ⚡" apparaît dans l'écran de contrôle et le flash ne se déclenche pas.
- 🔦 Renforcez le flash dans son logement pour éviter qu'il se déclenche. Ne touchez PAS le flash.



# Annulation du flash

## Mode de flash annulé

Utilisez ce mode dans les endroits tels que les musées où la photographie au flash est interdite ou pour obtenir un éclairage naturel dans les scènes au crépuscule ou de nuit.

### 1. Montez l'appareil sur un trépied ou installez-le sur une surface stable.



#### Utilisez un trépied pour la photographie en mode de flash annulé

Comme l'appareil sélectionne souvent des vitesses d'obturation lentes dans ce mode, nous conseillons d'utiliser un trépied pour éviter les risques de bougé.

### 2. Appuyez sur le bouton jusqu'à ce que l'indication " apparaisse dans l'écran de contrôle.



Lite Touch Zoom 120ED

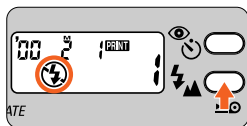

Lite Touch Zoom 120ED QD

### 3. Vérifiez si le témoin vert est allumé et prenez la photo.

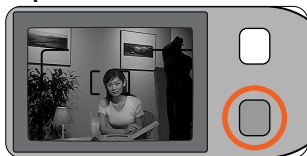

#### Exemple



# Déclenchement imposé du flash

## Mode de flash imposé

Utilisez ce mode pour déclencher volontairement le flash quelles que soient les conditions de luminosité.

1. Appuyez sur le bouton  jusqu'à ce que l'indication "⚡" apparaisse dans l'écran de contrôle.

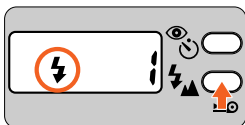

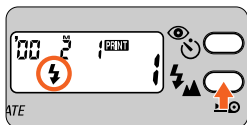

Lite Touch Zoom 120ED



Lite Touch Zoom 120ED QD

2. Vérifiez si les témoins orange et vert sont allumés, puis prenez la photo.



-  Pendant que le témoin orange clignote alors que le déclencheur est légèrement enfoncé, le flash se recycle et l'obturateur ne peut être déclenché. Appuyez de nouveau légèrement sur le déclencheur et déclenchez l'obturateur dès que le témoin orange a cessé de clignoter et reste allumé.
-  Renforcez le flash dans son logement pour éviter qu'il se déclenche. Ne touchez PAS le flash.

### Exemple



# Pour photographier une personne de nuit

## Mode de flash en synchronisation lente

Utilisez ce mode pour éclairer le sujet et l'arrière-plan au crépuscule ou la nuit.

### 1. Montez l'appareil sur un trépied ou installez-le sur une surface stable.



#### Utilisez un trépied pour la photographie en mode de synchronisation lente du flash

Comme l'appareil sélectionne souvent des vitesses d'obturation lentes dans ce mode, nous conseillons d'utiliser un trépied pour éviter les risques de bougé.

### 2. Appuyez sur le bouton jusqu'à ce que l'indication "AUTO SLOW " apparaisse dans l'écran de contrôle.

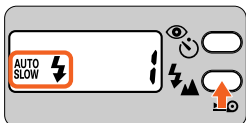

Lite Touch Zoom 120ED

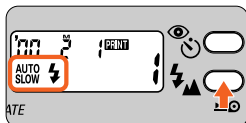

Lite Touch Zoom 120ED QD

- S'il y a suffisamment de lumière, l'indication  apparaît dans l'écran de contrôle et le flash ne se déclenche pas.

### 3. Vérifiez si les témoins orange et vert sont allumés, puis prenez la photo.

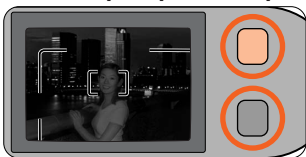

#### Exemple



- Pendant que le témoin orange clignote alors que le déclencheur est légèrement enfoncé, le flash se recycle et l'obturateur ne peut être déclenché. Appuyez de nouveau légèrement sur le déclencheur et déclenchez l'obturateur dès que le témoin orange a cessé de clignoter et reste allumé.
- Renfonchez le flash dans son logement pour éviter qu'il se déclenche. Ne touchez PAS le flash.

# Pour atténuer l'effet des "yeux rouges"

## Mode d'atténuation des yeux rouges

En mode de photographie au flash, il arrive parfois que les yeux du sujet apparaissent rouges vif. Utilisez ce mode pour atténuer cet effet des "yeux rouges".

1. Appuyez sur le bouton  jusqu'à ce que l'indication "👁" apparaisse dans l'écran de contrôle.

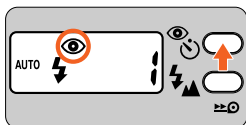

Lite Touch Zoom 120ED

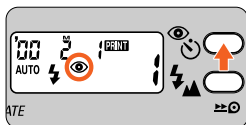

Lite Touch Zoom 120ED QD

- ⦿ Chaque fois que vous appuyez sur le bouton  l'indicateur change dans l'ordre suivant:



Pas d'indicateur : **Mode d'atténuation des yeux rouges désactivé**

Pour désactiver le mode d'atténuation des "yeux rouges"



: **Mode d'atténuation des yeux rouges**

Pour réduire l'effet des "yeux rouges".



: **Mode retardateur/de télécommande**

(👉 pp. 86, 87)

Utilisation du retardateur ou commande à distance

Attention que le mode d'atténuation des "yeux rouges" est activé automatiquement en mode de retardateur.

## 2. Composez l'image et pressez le déclencheur à mi-course.



## 3. Vérifiez si les témoins orange et vert sont allumés, puis prenez la photo.



### L'appareil et le sujet doivent rester immobiles.

Le témoin de réduction des “yeux rouges” s’allume pendant environ une seconde avant le déclenchement du flash. Veillez à ne pas bouger l’appareil et à ce que le sujet ne se déplace pas avant le déclenchement du flash.



Pendant que le témoin orange clignote alors que le déclencheur est légèrement enfoncé, le flash se recycle et l’obturateur ne peut être déclenché. Appuyez de nouveau légèrement sur le déclencheur et déclenchez l’obturateur dès que le témoin orange a cessé de clignoter et reste allumé.





Le mode d’atténuation des yeux rouges n’est pas automatiquement désactivé lorsque vous mettez l’appareil hors tension. Pour désactiver le mode d’atténuation des “yeux rouges”, appuyez sur le bouton  jusqu’à ce que l’indication “

### A propos du mode d’atténuation des yeux rouges

Ce mode est déconseillé lors des prises de vues de sujets en déplacement rapide.

# Utilisation du retardateur

Utilisez le retardateur lorsque vous souhaitez vous aussi figurer sur la photo.

1. Montez l'appareil sur un trépied ou installez-le sur une surface stable.
2. Appuyez sur le bouton  jusqu'à ce que l'indication "   " apparaisse dans l'écran de contrôle.



Lite Touch Zoom 120ED

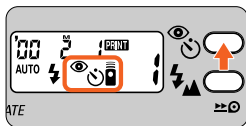

Lite Touch Zoom 120ED QD

3. Composez l'image et appuyez sur le déclencheur.



- ⦿ Réglez la mise au point et l'exposition en appuyant légèrement sur le déclencheur.
- ⦿ Lorsque vous enfoncez complètement le déclencheur, le témoin d'atténuation des yeux rouges/retardateur clignote pendant approx. 8 secondes, puis reste allumé pendant 2 secondes avant le déclenchement de l'obturateur.
- ⦿ Le mode de retardateur est désactivé après la photo.
- 🦋 Le mode de retardateur est désactivé automatiquement si l'appareil n'est pas actionné pendant approx. 2 minutes ou lorsque le couvercle coulissant est refermé.

# Utilisation de la télécommande (en option)

Déclenchement à distance de l'obturateur



**La distance de prise de vues en mode de télécommande est d'approx. 5 m**

La portée efficace de la télécommande est d'environ 5 m face à l'appareil. Si la distance entre l'appareil et le sujet dépasse 5 m, utilisez le retardateur. (☞ p. 86)



- 1. Montez l'appareil sur un trépied ou installez-le sur une surface stable.**
- 2. Appuyez sur le bouton  jusqu'à ce que l'indication "   " apparaisse dans l'écran de contrôle.**

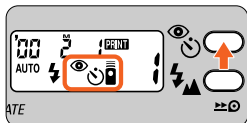

Lite Touch Zoom 120ED



Lite Touch Zoom 120ED QD

-  Le mode de télécommande est désactivé automatiquement si l'appareil n'est pas actionné pendant approx. 2 minutes ou lorsque le couvercle coulissant est refermé.
-  Si le capteur de l'appareil est exposé à une forte lumière, il se peut que la télécommande ne fonctionne pas correctement.

- 3. Composez l'image, dirigez la télécommande vers l'appareil et appuyez sur le déclencheur de la télécommande.**

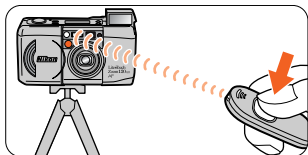

- ⦿ Le témoin d'atténuation des yeux rouges/retardateur s'allume pendant approx. 2 secondes avant le déclenchement de l'obturateur.
- ⦿ Vous pouvez continuer à prendre des photos à l'aide de la télécommande pendant 2 minutes après la dernière photo.
-  L'autonomie de la pile de la télécommande est d'environ 10 années. Si la pile est déchargée, il se peut que l'obturateur ne puisse être déclenché au moyen de la télécommande. Consultez un revendeur ou un centre de service après-vente Nikon agréé pour son remplacement. (à vos frais)

## Prise de vues à distance ou d'un paysage à travers une vitre

### Mode de mise au point sur l'infini

Ce mode permet de réaliser des prises de vues plus nettes de sujets à distance ou d'un paysage au travers d'une fenêtre.

1. Appuyez sur le bouton  jusqu'à ce que l'indication " " apparaisse dans l'écran de contrôle.

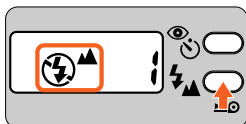

Lite Touch Zoom 120ED

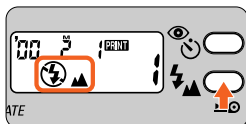

Lite Touch Zoom 120ED QD

2. Vérifiez si le témoin vert est allumé et prenez la photo.



 Dans ce mode, le flash est automatiquement désactivé.



# Correction de la date et de l'heure

(Lite Touch Zoom 120ED QD uniquement)

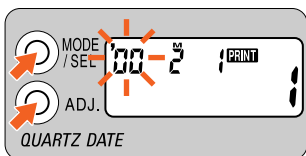

## 1. Appuyez sur le bouton MODE/SEL pendant au moins 2 secondes.

- Si le format d'affichage de la date/heure est Année/Mois/Jour, Mois/Jour/Année ou Jour/Mois/Année, c'est le chiffre à l'extrême gauche qui se met à clignoter le premier. Pour le format d'affichage Jour/Heure/Minutes, c'est le chiffre central qui clignote d'abord.
- La correction de la date/heure peut être effectuée avec l'appareil sous ou hors tension. Lorsque l'appareil est sous tension, les données sont immédiatement enregistrées si le couvercle coulissant est refermé, ou si le bouton de commande de rembobinage forcé ou un bouton de zoom est actionné alors que le réglage est en cours.

## 2. Appuyez sur le bouton ADJ. pour régler le chiffre qui clignote.

- Chaque fois que vous appuyez sur le bouton ADJ., le nombre avance d'une unité.
- Maintenez le bouton ADJ. enfoncé pendant au moins 2 secondes pour faire avancer le nombre plus rapidement.

## 3. Lorsque le chiffre qui clignote est correctement réglé, appuyez de nouveau sur le bouton MODE/SEL pour faire clignoter l'indication suivante.

- Répétez les étapes 2 et 3 pour programmer les autres chiffres.



### Lorsque vous remplacez la pile

- L'écran de contrôle CL affiche l'indication "00 0 00".
- La date/heure n'est pas impressionnée sur les photos prises alors que l'indication "00 0 00" était affichée. Programmez la date et l'heure suivant la procédure ci-dessus.

# Troubleshooting

Recherchez la cause de la défaillance en consultant le tableau suivant. Cela peut vous épargner un déplacement vers un centre de service après-vente Nikon.

	Problème	Points à vérifier et remèdes	Voir page
Obturbateur	Impossible de déclencher l'obturateur.	<ul style="list-style-type: none"> <li>● Le couvercle coulissant n'est pas complètement ouvert. → Ouvrez complètement le couvercle coulissant jusqu'à ce qu'il s'encliquette pour mettre l'appareil sous tension.</li> </ul>	61
		<ul style="list-style-type: none"> <li>● Le témoin orange clignote. → Le flash est en train de se recycler. Dès que vous avez relâché le déclencheur, appuyez de nouveau légèrement sur le bouton et déclenchez l'obturateur dès que le témoin orange a cessé de clignoter et reste allumé.</li> </ul>	59,79
		<ul style="list-style-type: none"> <li>● La lettre "E" s'allume dans l'écran de contrôle. → Un film non rembobiné se trouve à l'intérieur de l'appareil. Remplacez-le par un film vierge.</li> <li>● Aucune indication dans l'écran de contrôle. → La pile est déchargée. Remplacez-la.</li> </ul>	62,63, 72,73 60
Flash	Le flash ne se déclenche pas.	<ul style="list-style-type: none"> <li>● Le témoin orange clignote. → Le flash est en train de se recycler. Dès que vous avez relâché le déclencheur, appuyez de nouveau légèrement sur le bouton et déclenchez l'obturateur dès que le témoin orange a cessé de clignoter et reste allumé.</li> <li>● L'indication "⊕" s'allume dans l'écran de contrôle. → Le flash ne se déclenche pas lorsque le sujet est suffisamment lumineux. Pour déclencher le flash, réglez l'appareil en mode de flash imposé.</li> <li>● Aucune indication ni "☐" clignote dans l'écran de contrôle. → La tension de la pile est insuffisante ou la pile est déchargée. Remplacez-la par une pile neuve.</li> <li>● Le témoin orange clignote rapidement. → Vérifiez si le flash n'est pas renfoncé dans son logement. Ne touchez pas le flash.</li> </ul>	59,79 80,82, 83 60 59,79
		<ul style="list-style-type: none"> <li>● Effet d'un bougé de l'appareil → Appuyez doucement sur le déclencheur ou montez l'appareil sur un trépied, ou placez-le sur une surface stable.</li> <li>● Quelque chose devant ou derrière le sujet est net. → Centrez le sujet à l'intérieur des repères de la zone de mise au point automatique lorsque vous déclenchez l'obturateur. S'il n'est pas possible d'obtenir une mise au point correcte, utilisez la fonction de mémorisation de la mise au point.</li> </ul>	66,67, 81,83 70,74, 79
Mise au point	Le sujet apparaît flou sur la photo.		

	Problème	Points à vérifier et remèdes	Voir page
Ecran de contrôle CL	Aucune indication n'apparaît même lorsque l'appareil est mis sous tension.	<ul style="list-style-type: none"> <li>● La polarité de la pile est inversée. → Introduisez la pile en en respectant la polarité.</li> <li>● Il n'y a pas de pile ou la pile est déchargée. → Introduisez une pile neuve.</li> </ul>	60 60,61
	Le chiffre "1" ne s'affiche pas même si un film a été chargé dans l'appareil.	<ul style="list-style-type: none"> <li>● La lettre "E" clignote ou est allumée. → Retirez le film et rechargez-le.</li> </ul>	62,63
Télécommande (en option)	Impossible de déclencher l'obturateur à l'aide de la télécommande.	<ul style="list-style-type: none"> <li>● Vous êtes hors de la portée de la télécommande. → Actionnez la télécommande dans un rayon de 5 m face à l'appareil.</li> </ul>	87
		<ul style="list-style-type: none"> <li>● Deux minutes ou plus se sont écoulées depuis que vous avez activé l'appareil en mode de télécommande. → Réglez de nouveau l'appareil en mode de télécommande.</li> </ul>	87
		<ul style="list-style-type: none"> <li>● La télécommande est utilisée à contre-jour. → Changez la position de la télécommande.</li> </ul>	87
		<ul style="list-style-type: none"> <li>● La durée de vie utile de la pile de la télécommande est écoulée (10 ans). → Consultez un revendeur ou un centre de service après-vente Nikon agréé pour la remplacer (à vos frais).</li> </ul>	—

## ***Une caractéristique des appareils électroniques***

Dans de rares cas, lorsque l'appareil est soumis à une puissante électricité statique ou autre, il se peut que l'appareil ne fonctionne pas correctement.

Si cela se produit, retirez la pile et réintroduisez-la ensuite.

Lorsque vous retirez la pile, le réglage de la date/heure est réinitialisé. Réglez de nouveau la date/heure après avoir réintroduit la pile. (👉 p. 89)

# Conseils d'entretien de l'appareil

## Lorsque vous n'utilisez pas l'appareil:

Refermez le couvercle coulissant pour mettre l'appareil hors tension lorsque vous ne l'employez pas.

Cela évite le déclenchement accidentel de l'obturateur et l'usure de la pile qui en résulte.

## Si vous prévoyez de ne pas utiliser l'appareil pendant une période prolongée:

Retirez la pile et rangez l'appareil dans un endroit frais, sec et propre.

Nous conseillons d'introduire une pile une fois par mois et de déclencher le flash plusieurs fois de suite pour éviter une détérioration des condensateurs.

## Gardez l'appareil au sec:

Le Lite Touch Zoom 120ED / Lite Touch Zoom 120ED QD n'est pas étanche et ne peut de ce fait pas être exposé à la pluie ou à l'eau saline.

## Ne soumettez pas l'appareil à des chocs violents:

Ne laissez pas tomber l'appareil et ne le cognez pas contre des surfaces dures.

## Rangement de l'appareil:

Ne laissez pas l'appareil à un endroit excessivement chaud et humide, comme à l'intérieur d'une voiture fermée, dans le coffre d'une voiture ou face à un chauffage et ne l'exposez pas à des substances chimiques telles que du camphre ou de la naphthaline. Nous conseillons l'utilisation d'un dessiccateur durant la période de rangement.

## **Entretien:**

Utilisez un chiffon doux et sec ou un pinceau soufflant disponible dans le commerce, ou encore un nettoyeur à objectif pour éliminer les taches et les souillures.

Éliminez délicatement la saleté présente sur l'oculaire antibuée du viseur au moyen d'un chiffon propre et sec (p.ex. un chiffon pour lentilles).

## **Utilisez le flash par intermittence:**

Le déclenchement répété du flash échauffe la pile et l'appareil. Laissez-leur suffisamment de temps pour refroidir avant d'effectuer de nouvelles prises de vues.

## **Utilisation de l'appareil à basse température:**

Il se peut que l'appareil ne fonctionne pas à basse température avec une pile presque déchargée. Utilisez une pile neuve sous de basses températures, gardez des piles de réserve au chaud, et utilisez-les alternativement.

Il se peut que la pile recouvre sa capacité lorsque la température revient à la normale.

# Spécifications

## Type d'appareil

Appareil 24 × 36 (Film 135) autofocus à obturateur et zoom Nikon

## Films utilisables

Cartouches de films 35 mm codés DX

## Format d'image

Normal: 24 × 36 mm

Panorama (Lite Touch Zoom 120ED QD uniquement): 13,3 × 36 mm

## Objectif

38 mm f/5,3–120 mm f/10,5, 7 éléments en 5 groupes (objectif ED et lentilles asphériques)

## Obturateur

Type électronique programmé; sert également de diaphragme.

## Viseur

Viseur zoom à image réelle, couverture de l'image: approx. plus de 80 % en format normal; approx. 0,44× à 38mm, approx. 1,13× à 120mm; Réglage dioptrique: -2 à +2 DP, viseur antibuée

## Informations du viseur

Repères de cadrage normal et de correction de parallaxe, repères de cadrage panoramique (Lite Touch Zoom 120ED QD uniquement), repères de la zone de mise au point automatique: Le témoin vert (indicateur de mise au point) – s'allume: sujet au point, clignote lentement (à 2 Hz): sujet trop proche pour une mise au point correcte, clignote rapidement (à 8 Hz): sujet difficile à mettre au point; le témoin orange (témoin de disponibilité du flash) – s'allume: flash prêt, clignote lentement (à 2 Hz): flash en recyclage, clignote rapidement (à 8 Hz): le flash est renforcé dans son logement (à 8 Hz)

## Mise au point

Système de mise au point passif; Activé par une légère pression sur le déclencheur; distance de mise au point d'approx. 0,75 m à l'infini à 38 mm, approx. 0,8 m à l'infini à 120 mm

## Mémorisation de la mise au point

La mise au point est mémorisée tant que vous maintenez le déclencheur légèrement sollicité.

## Contrôle de l'exposition

Exposition automatique programmée AE: plage d'exposition automatique (100 ISO): 4 à 17 IL à 38 mm ou 6 à 19 IL à 120 mm (400 ISO); 6 à 17 IL à 38 mm ou 6 à 19 IL à 120 mm; Flash automatique si la luminosité est faible

## Réglage de la sensibilité du film

Réglage automatique possible pour 50, 100, 200, 400, 800, 1600 et 3200 ISO.

## Chargement du film

Le film avance automatiquement à la première vue à la fin du chargement du film ; avec une fenêtre témoin de présence d'un film.

## Compteur de vues

Affiché dans l'écran de contrôle CL ; type additif ; décompte synchronisé durant le rembobinage du film

## Retardateur

Contrôlé électroniquement ; activé par une pression sur le déclencheur ; le témoin du retardateur clignote et s'allume pour indiquer quand il est prêt ; temporisation du retardateur de 10 secondes ; annulable

## Avancement du film

Avancement automatique d'une vue après chaque prise de vues ; rembobinage automatique à la fin du film ; fonction de rembobinage d'un film partiellement exposé

## **Télécommande (option)**

Télécommande sans fil à infrarouge ; temporisation du déclenchement de l'obturateur de 2 s ; portée efficace d'approx. 5 m (16 ft) face à l'appareil ; durée de vie utile de la pile d'approx. 10 ans ; dimensions (L × H × P) : approx. 60 × 27 × 10 mm (2,4 × 1,1 × 0,4 po) ; poids (pile comprise) : approx. 13 g (0,5 oz)

## **Flash intégré**

Quatre modes de flash disponibles: Flash automatique, flash annulé, flash imposé et flash en synchronisation lente ; le flash se déclenche automatiquement lorsque la luminosité est insuffisante ou lors de prise de vues à contre-jour ; plage de portée du flash (100 ISO) : approx. 0,75–4,1 m (2,5–13,4 ft) avec une focale de 38 mm, approx. 0,8–2 m (2,6–6,6 ft) avec une focale 120 mm, (400 ISO) : approx. 0 à -8,2 m (2,5 à 26,9 ft) à 38 mm, approx. 0 à -4 m (2,6 à 13,1 ft) à 120 mm ; le déclencheur est verrouillé durant le recuclage du flash ; temps de recyclage d'approx. 6 s

## **Mode d'atténuation des yeux rouges**

La lampe d'atténuation des yeux rouges s'allume pendant approx. 1 s avant l'éclair du flash.

## **Autonomie de la pile**

Approx. 12 films de 24 vues, le flash étant utilisé pour la moitié des vues

## **Ecran de contrôle (appareil sous tension)**

Compteur de vues, mode de flash, mode d'atténuation des yeux rouges, mode de retardateur/télécommande, mode de mise au point sur l'infini, indication de la tension de la pile, date de prise de vues (Lite Touch Zoom 120ED QD uniquement), date/heure (Lite Touch Zoom 120ED QD uniquement)

## **Alimentation**

Une pile au lithium 3 V (CR123A ou DL123A)

## **Fonction d'impression de la date (Lite Touch Zoom 120ED QD uniquement)**

Impression sur le film au moyen de DEL à 7 segments ; fonctions avec images panoramiques ; réglage automatique de la sensibilité du film avec les codes DX (50–3200 ISO) ; date imprimée avec l'année, le mois, le jour, l'heure (cycle à 24 heures sans AM/PM) et minutes avec cinq choix ; Année/Mois/Jour, Mois/Jour/Année, Jour/Mois/Année, Jour/Heure/Minutes et pas d'impression ; réglage des années bissextiles jusqu'en 2039 ; même source d'alimentation que le boîtier ; horloge intégrée avec une précision de ± 90 secondes par mois

## **Dimensions (W × H × D)**

Approx. 114 × 60 × 41 mm

## **Poids (sans pile)**

Approx. 210 g

- Les spécifications ci-dessus concernent une pile neuve utilisée à température normale 20 °C ou 68 °F).
- La conception et les spécifications sont sujettes à modifications sans préavis.

# Pour une utilisation sans risque de l'appareil

## **AVERTISSEMENT**

- Ne tentez pas de désassembler, réparer ou transformer l'appareil vous-même parce qu'il intègre des circuits à haute tension susceptibles de provoquer des décharges électriques. De telles actions peuvent également entraîner un dysfonctionnement de l'appareil.
- Si l'appareil tombe et est endommagé, ne touchez pas les composants métalliques intérieurs exposés, parce qu'ils comportent des circuits à haute tension susceptibles de provoquer des décharges électriques. Retirez la pile et présentez votre appareil à votre revendeur Nikon pour réparation.
- Si vous détectez de la fumée sortant de l'appareil, cessez immédiatement toute utilisation et mettez l'appareil hors tension. Laissez refroidir l'appareil avant de retirer la pile. Présentez votre appareil à votre revendeur Nikon pour réparation.
- N'immergez pas l'appareil dans l'eau et évitez les projections d'eau sur l'appareil, parce que cela risque de provoquer des décharges électriques ou un incendie.
- Ne faites pas fonctionner l'appareil dans un environnement comportant des gaz combustibles, car vous risquez de provoquer un incendie ou une explosion.
- Ne regardez pas directement vers le soleil ou de puissantes sources lumineuses à travers le viseur, car cela risque de vous endommager la rétine et de causer des dommages oculaires permanents.
- Ne passez pas la dragonne autour du cou. En particulier, ne passez jamais la dragonne autour du cou d'un enfant parce que cela risque de provoquer une suffocation.
- Gardez les piles hors de la portée des enfants. En cas d'ingestion d'une pile, consultez immédiatement un médecin.
- N'utilisez en aucun cas du diluant, de la benzine ou tout autre agent actif pour nettoyer l'appareil parce que vous risquez sinon d'endommager l'appareil, de provoquer un incendie ou de nuire à votre santé.





## **ATTENTION**

- Ne déclenchez pas le flash près des yeux d'une personne, car vous risquez sinon de provoquer une cécité temporaire.
- N'utilisez pas l'appareil avec les mains mouillées parce que cela risque de provoquer des décharges électriques.
- Gardez l'appareil hors de la portée des enfants pour éviter qu'ils n'avalent les piles ou de petits accessoires.
- Pour prévenir tout risque de blessures aux yeux, éloignez l'appareil de votre visage lorsque vous actionnez le sélecteur de mode de cadrage panoramique.
- Pour prévenir tout risque de blessures aux yeux avec les doigts ou les ongles, actionnez délicatement la molette de réglage dioptrique lorsque vous réglez la correction dioptrique en regardant à travers le viseur.
- Lorsque vous n'utilisez pas l'appareil, refermez le couvercle coulissant et évitez de placer l'appareil en plein soleil. Une lumière forte pénétrant dans l'objectif peut faire prendre feu à l'appareil.
- Ne transportez pas l'appareil lorsqu'il est monté sur un trépied, car vous risquez de heurter quelque chose et de vous blesser ou de blesser d'autres personnes.
- Ne marchez pas tout en regardant dans le viseur, car vous risquez de faire un faux pas, de tomber et de vous blesser.
- Ne jetez pas les piles usagées au feu. De même, ne court-circuitiez pas, ne démontez pas et ne chauffez pas les piles, car vous risquez sinon de provoquer un incendie ou une explosion.
- Conformez-vous en toutes circonstances aux avertissements imprimés sur les piles pour éviter qu'elles prennent feu ou qu'elles explosent.
- N'utilisez pas de piles d'un type non spécifié dans le présent manuel, parce qu'elles risquent de causer une surchauffe ou de prendre feu.
- Si de l'électrolyte de la pile adhère à votre peau ou à vos vêtements, lavez-les immédiatement à l'eau fraîche. Si vous recevez de l'électrolyte de la pile dans les yeux, rincez-les immédiatement à l'eau fraîche et consultez un médecin.

Danke, daß Sie sich für die Kamera Lite Touch Zoom120 ED / Lite Touch Zoom 120ED QD von Nikon entschieden haben.

Bitte lesen Sie diese Anleitung sorgfältig durch, bevor Sie die Kamera benutzen, und halten Sie die Anleitung griffbereit, bis Sie mit der Kamera vertraut sind.

## Ihre Nikon-Kamera zeichnet sich durch folgende Merkmale und Funktionen aus:

- Leichte und kompakte Bauweise mit eingebautem 3,2fachen Zoom und Brennweitenbereich von 38 bis 120 mm ( S. 117).
- ED-Glas im Objektiv von Nikon (ED = Extra-low Dispersion - äußerst geringe Lichtstreuung) mit nur wenigen Farbfehlern, das sehr beliebt ist als Objektivglas für einäugige Spiegelreflexkameras von Nikon, und zwei asphärischen Linsen für Kontrast und Auflösung von höchster Qualität.
- Der Blitz wird bei Gegenlicht automatisch ausgelöst ( S. 128).
- Ein Sucherokular, das nicht gleich beschlägt, auch wenn Atemluft darauf trifft ( S. 113).

## Symbole in dieser Anleitung



: Wichtige Hinweise, die Sie beachten sollten, z. B. bestimmte Voraussetzungen oder Einschränkungen.



: Hinweise und Warnhinweise, die unbedingt befolgt werden müssen.



: Zusätzliche Erläuterungen.



: Seiten mit Querverweisen.

## Zubehör (mit dieser Kamera geliefert)

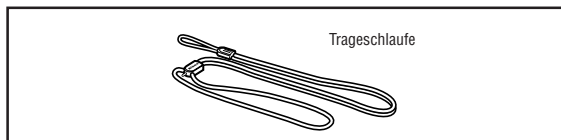

### Sonderzubehör

- Kamera-Etui CS-L23  
(Die Fernbedienung kann in der Innentasche untergebracht werden.)
- Fernbedienung ML-L1 (☞ S. 135)
- Fernbedienungs-Etui CML-L1

## Anbringen des Trageriemens

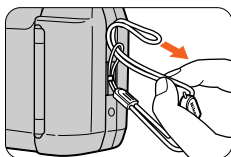

Bringen Sie die Trageschleife wie in der Abbildung dargestellt an.

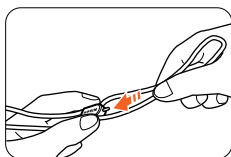

Stellen Sie die Länge mit der Öse an der Trageschleife ein.

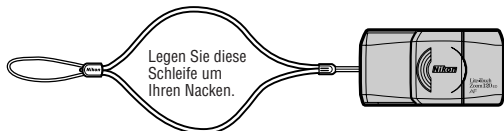

# Inhalt

<b>So können Sie sofort eine Aufnahme machen</b>	102
Teile und Bedienelemente der Kamera	104-106
Gehäuse	104-105
LC-Display	106
Anzeigen im Sucher	107

## 1 Vorbereitungen

Einlegen der Batterie	108
Einschalten der Kamera	109
Überprüfen der Batterieladung	109
Einlegen des Films	110

## 2 Grundfunktionen

Einbelichten von Datum/Uhrzeit in Aufnahmen (nur Lite Touch Zoom 120ED QD)	112
Einstellen der Dioptrie	113
Richtiges Halten der Kamera	114
Drücken des Auslösers	115
Auswählen des Panoramamodus (nur Lite Touch Zoom 120ED QD)	116
Zoomen	117
Fotografieren	118
Zurückspulen des Films	120
Entnehmen der Filmpatrone	121

### 3 Weitere Funktionen

Wenn sich das Hauptmotiv nicht in der Bildmitte befindet	122
Schwer fokussierbare Motive	124
Nahaufnahmen	125
Aufnahmen mit Blitz	126
So wird der Blitz automatisch ausgelöst	128
So wird der Blitz deaktiviert	129
So wird der Blitz bei jeder Aufnahme ausgelöst	130
So fotografieren Sie ein Motiv bei Nacht	131
So verringern Sie den "Rote Augen"-Effekt	132
Der Selbstauslöser	134
Die Fernbedienung (Sonderzubehör)	135
Fernaufnahmen oder Aufnahmen durch ein Fenster	136

### 4 Weitere Informationen

Korrigieren von Datum und Uhrzeit (nur Lite Touch Zoom 120ED QD)	137
Fehlersuche	138
Tips zur Pflege der Kamera	140
Technische Daten	142
Sicherheitshinweise zum Umgang mit der Kamera	144

# So können Sie sofort eine Aufnahme machen

## Kurzanleitung

Wenn Sie diese Kamera sofort benutzen wollen, gehen Sie wie im folgenden erläutert vor:

Einzelheiten finden Sie auf den in Klammern angegebenen Seiten.

### 1. Legen Sie eine Batterie ein (☞ S. 108).

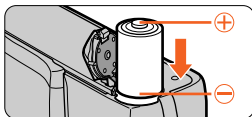

### 2. Schalten Sie die Kamera ein (☞ S. 109).

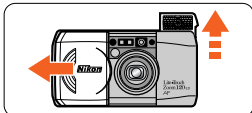

### 3. Legen Sie einen Film ein (☞ S. 110, 111).

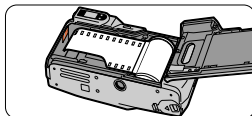

### 4. Wählen Sie den Modus "Normal" oder "Panorama" aus (nur Lite Touch Zoom 120ED QD) (☞ S. 116).

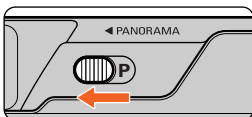

**5. Drücken Sie die Zoomtaste, und richten Sie die Kamera auf den gewünschten Bildausschnitt**

(☞ S. 117).

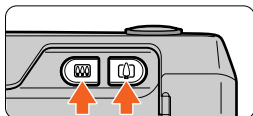

**6. Drücken Sie den Auslöser leicht** (☞ S. 115).

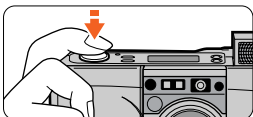

**7. Überprüfen Sie die grüne LED, und drücken Sie den Auslöser dann ganz** (☞ S. 119).



Wenn das Ende der Filmrolle erreicht ist,

Der Film wird automatisch zurückgespult.

Nehmen Sie den Film heraus (☞ S. 121).

### **Probeaufnahmen**

Vor wichtigen Ereignissen empfiehlt es sich dringend, zunächst einige Probeaufnahmen zu machen, um sich mit der Kamera und allen ihren Funktionen vertraut zu machen.

Nikon übernimmt keine Haftung für Fehlfunktionen, die darauf zurückzuführen sind, daß die Kamera Lite Touch Zoom 120ED / Lite Touch Zoom 120ED QD anders als in dieser Anleitung angegeben bedient wurde.

# Teile und Bedienelemente der Kamera

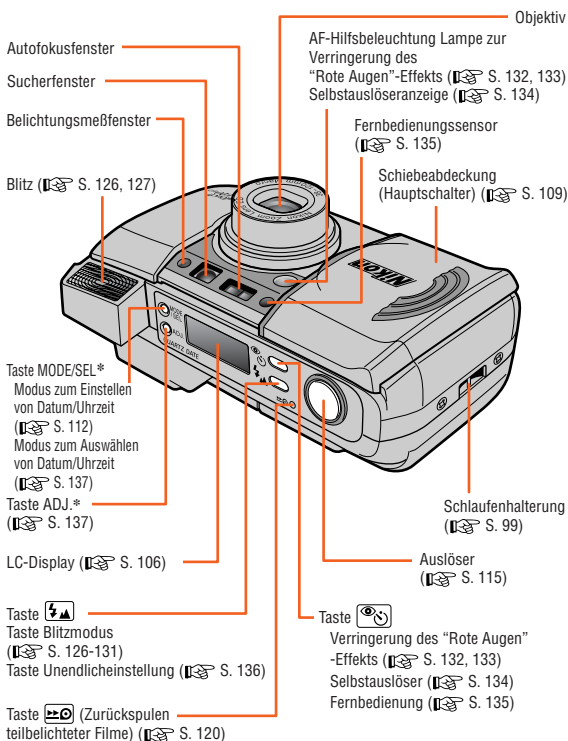

\* nur Lite Touch Zoom 120ED QD



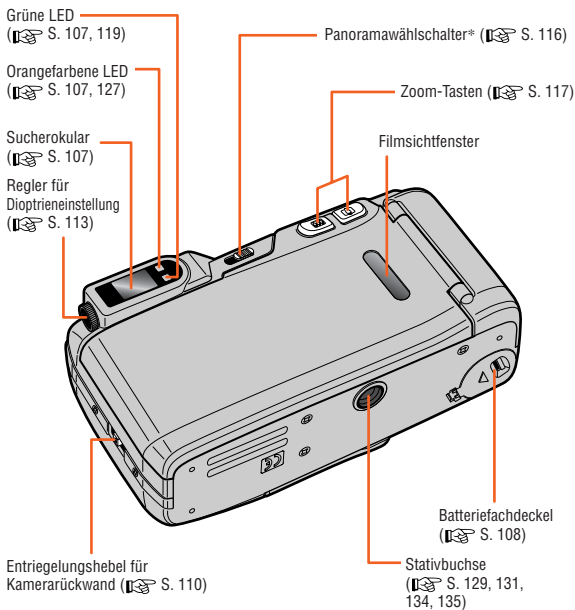

## Teile und Bedienelemente der Kamera (Fortsetzung)

### LC-Display

#### <Lite Touch Zoom 120ED>

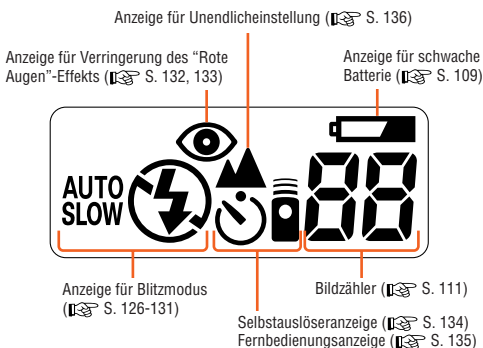

#### <Lite Touch Zoom 120ED QD>

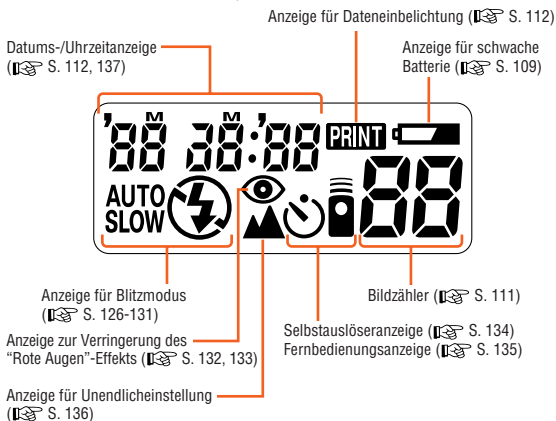

Die Abbildungen sind zu Referenzzwecken vollständig dargestellt.

# Anzeigen im Sucher

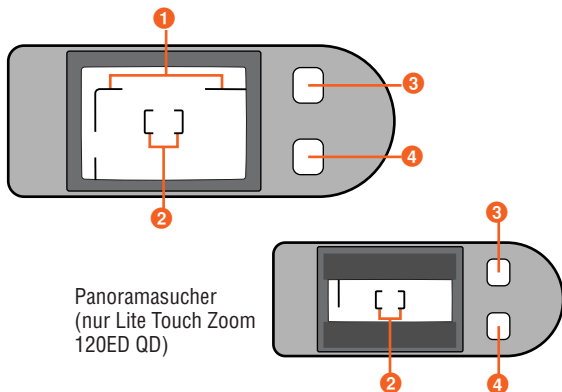

**1 Parallaxenausgleichsmarkierungen** (☞ S. 125)

Für Nahaufnahmen in einer Entfernung von weniger als 1 m.

**2 Markierungen für Autofokusrahmen** (☞ S. 118)

Das Hauptmotiv muß innerhalb dieses Rahmens liegen.

**3 Orangefarbene LED** (☞ S. 127)

Blinkt langsam, während der Blitz aufgeladen wird, und leuchtet stetig, wenn der Blitz ausgelöst werden kann.

Wenn Sie im Blitzmodus den aufgeklappten Blitz hinunterdrücken, blinkt die LED als Warnung schnell.

**4 Grüne LED** (☞ S. 119)

Leuchtet, wenn der Fokus scharf eingestellt ist. Blinkt, wenn keine korrekte Scharfeinstellung erzielt werden kann.

Bei Nahaufnahmen blinkt die LED als Warnung langsam, wenn das Motiv bei 38 mm-Weitwinkelaufnahmen weniger als 0,75 m bzw. bei 120 mm-Teleaufnahmen weniger als 0,8 m entfernt ist.

# Einlegen der Batterie



## Batterietyp

Verwenden Sie für diese Kamera eine Lithiumbatterie CR123A oder DL123A mit 3 V.

## 1. Öffnen Sie den Batteriefachdeckel.

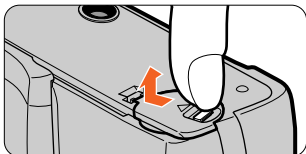

- ⦿ Lösen Sie die Arretierung, wie mit dem Pfeil in der Abbildung dargestellt, und öffnen Sie dabei den Batteriefachdeckel.

## 2. Legen Sie eine neue Batterie ein.

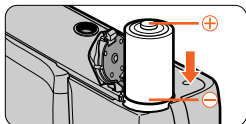

- ⦿ Achten Sie auf die richtige Polarität, und legen Sie die Batterie in der in der Abbildung oben dargestellten Richtung ein.

## 3. Schließen Sie den Batteriefachdeckel.

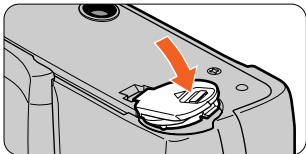

- ⦿ Drücken Sie fest auf den Batteriefachdeckel, bis er mit einem Klicken einrastet.
- 🔧 Die eingebaute Uhr wird zurückgesetzt, wenn die Batterie herausgenommen wird. Denken Sie daran, Uhrzeit und Datum erneut einzustellen (👉 S. 137).

# Einschalten der Kamera

## ■ Öffnen Sie die Schiebeabdeckung.

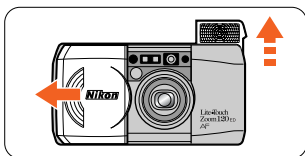

- ⊙ Wenn Sie die Abdeckung in Pfeilrichtung aufschieben, wird die Kamera eingeschaltet, der integrierte Blitz klappt auf, und das Objektiv wird in Weitwinkelposition ausgefahren.

 Verschieben Sie die Abdeckung, bis sie mit einem Klicken einrastet.

 Wenn Sie die Kamera wieder schließen wollen, verschieben Sie die Abdeckung zunächst nur leicht nach innen. Das Objektiv wird wieder in die Kamera zurückgefahren. Erst wenn das Objektiv ganz eingefahren ist, schieben Sie die Abdeckung langsam vollständig zu.

# Überprüfen der Batterieladung

## ■ Überprüfen Sie die Anzeige für schwache Batterie (🔋) im LC-Display.

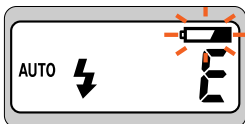

Lite Touch Zoom 120ED

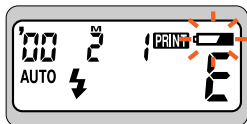

Lite Touch Zoom 120ED QD

- ⊙ Solange "🔋" nicht angezeigt wird, ist die Batterieladung ausreichend.
- ⊙ Wenn "🔋" blinkt oder keine Anzeigen im LC-Display erscheinen, ist die Batterie erschöpft. Tauschen Sie sie gegen eine neue aus.

 Überprüfen Sie vor dem Aufnehmen grundsätzlich immer die Batterie.

 Es empfiehlt sich, Ersatzbatterien mit sich zu führen. In einigen Ländern und Regionen sind geeignete Batterien unter Umständen schwer erhältlich.

# Einlegen des Films

## Tips zum 35 mm-Film

Anzahl der Bilder

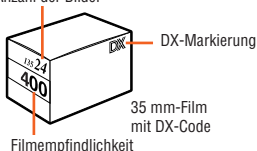

35 mm-Film  
mit DX-Code

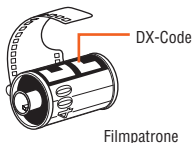

- Verwenden Sie für diese Kamera 35 mm-Filme mit DX-Code.
- Bei einem Film mit DX-Code wird die Filmempfindlichkeit automatisch eingestellt.
- Eine automatische Einstellung ist bei folgenden Empfindlichkeiten möglich: ISO 50, 100, 200, 400, 800, 1600 und 3200.
- Bei einem Film ohne DX-Code wird die Empfindlichkeit automatisch auf ISO 100 eingestellt.

 Achten Sie beim Einlegen oder Herausnehmen eines Films darauf, die Rückwand der Kamera nicht in direktem Sonnenlicht zu öffnen.



### Empfohlener Filmtyp

Es empfiehlt sich, ISO 400-Filme zu verwenden, die bei Bildern mit Blitz gute Resultate ergeben und auch verwacklungsunschärfen reduzieren.

## 1. Öffnen Sie die Kamerarückwand.

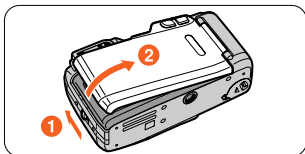

- Schieben Sie den Entriegelungshebel für die Kamerarückwand in Pfeilrichtung (1), um die Kamerarückwand (2) zu öffnen.

## 2. Legen Sie eine Filmpatrone ein.

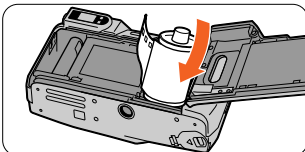

### 3. Ziehen Sie den Filmumfang bis zur roten Markierung heraus.

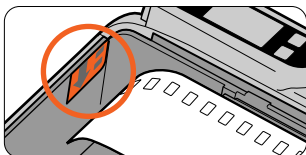

- ⊙ Halten Sie die Filmpatrone fest, und achten Sie darauf, den Film richtig einzulegen. Der Film darf sich nicht nach oben wölben.

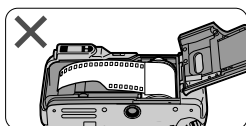
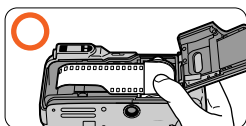

### 4. Schließen Sie die Kamerarückwand, und überprüfen Sie, ob der Film richtig eingelegt wurde.

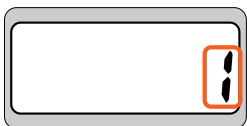

Lite Touch Zoom 120ED

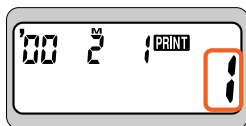

Lite Touch Zoom 120ED QD

- ⊙ Sobald die Kamerarückwand geschlossen ist, wird der Film automatisch zum ersten Bild transportiert. Bis dieser Vorgang abgeschlossen ist, blinkt "—" im LC-Display.
- ⊙ Wenn der Film korrekt eingelegt wurde, erscheint "!" im LC-Display.
- 🐛 Wenn der Buchstabe "E" im LC-Display blinkt, ist der Film nicht richtig eingelegt. Öffnen Sie die Kamerarückwand nochmals, und legen Sie den Film erneut ein.

# Einbelichten von Datum/Uhrzeit in Aufnahmen (nur Lite Touch Zoom 120ED QD)

- Wählen Sie mit der Taste **MODE/SEL** die **Datums-/Uhrzeitanzeige** aus.

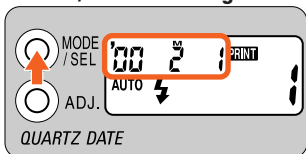

Das Jahr wird mit den ersten beiden Ziffern angegeben und einbelichtet, und die Uhrzeit wird im 24-Stunden-Format angezeigt. Das Beispiel in der Abbildung zeigt den 1. Feb. 2000.

- ⦿ Der Buchstabe "M" kennzeichnet die Monatsangabe, er wird aber nicht in die Bilder einbelichtet.
- ⦿ Mit jedem Tastendruck auf die Taste **MODE/SEL** wechselt die Anzeige wie unten dargestellt:

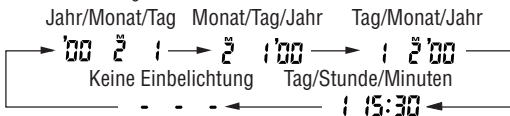

- ⦿ Wenn "PRINT" im LC-Display angezeigt wird, werden Datum/Uhrzeit der Aufnahme in das Bild einbelichtet.
- ⦿ Wählen Sie " - - -" (Keine Einbelichtung), wenn Datum/Uhrzeit nicht einbelichtet werden sollen.

## Position von Datum/Uhrzeit

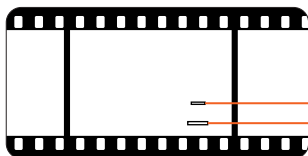

- Position bei Panoramaaufnahmen
- Position bei normalen Aufnahmen

- ⦿ In der Abbildung sind die Positionen der Einbelichtung zu sehen.
- 📌 Das einbelichtete Datum bzw. die Uhrzeit ist unter Umständen schwer zu erkennen, wenn das Motiv an der Einbelichtungsposition folgende Farbe aufweist:
  - Weiß oder hell.
  - Orange oder gelb.



# Einstellen der Dioptrie

## ■ Drehen Sie den Regler für Dioptrieneinstellung.

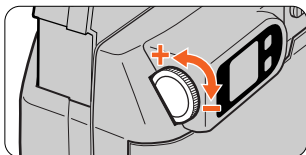

- ⦿ Wenn das Bild im Sucher nicht scharf ist, drehen Sie den Regler für Dioptrieneinstellung.

### **Vorsicht:**

Wenn Sie durch den Sucher schauen und den Regler für die Dioptrieneinstellung bedienen, passen Sie auf, daß Sie sich beim Einstellen nicht mit dem Finger oder Fingernagel am Auge verletzen.

### ***Hinweis zum Antibeschlag-Okular***

Der Sucher dieser Kamera ist mit einem Okular mit einer speziellen Oberflächenbeschichtung ausgestattet, so daß das Okular nicht gleich beschlägt, wenn Sie schwitzen oder Ihre Atemluft darauf trifft.

- Wenn das Okular des Antibeschlag-Suchers verschmutzt ist, wischen Sie es vorsichtig mit einem trockenen, weichen Tuch (z. B. einem Objektivreinigungstuch) sauber. Drücken Sie dabei nicht zu stark auf. Andernfalls kann das Okular beschädigt werden.

# Richtiges Halten der Kamera

## ■ Halten Sie die Kamera ruhig und fest.

<Wenn Sie die Kamera waagrecht halten>



- ⦿ Stützen Sie die Ellbogen gegen den Körper ab, und halten Sie die Kamera mit beiden Händen.

<Wenn Sie die Kamera hochkant halten>

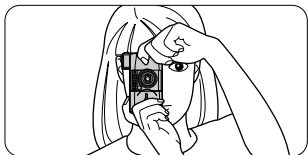



- ⦿ Wenn Sie die Kamera vertikal halten, achten Sie darauf, daß sich der Blitz wie in der Abbildung dargestellt oben befindet.

- 📌 Verdecken Sie das Objektiv, das Autofokusfenster oder den Blitz nicht mit Fingern, Haaren oder dem Trageriemen.
- 📌 Achten Sie darauf, nicht auf den Blitz zu drücken, wenn er aufgeklappt ist.

# Drücken des Auslösers

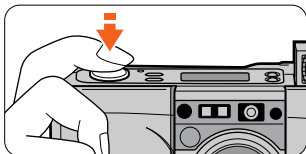
- 1. Drücken Sie die Taste leicht, und vergewissern Sie sich, daß die grüne LED leuchtet.**



- ⦿ Wenn Sie die Taste leicht drücken, werden Fokus und Belichtung eingestellt, und die grüne LED leuchtet auf.
- ⦿ Die Fokuseinstellung bleibt gleich (Fokusspeicherfunktion  S. 122), solange Sie den Auslöser leicht gedrückt halten.

- 2. Drücken Sie den Auslöser ganz nach unten, um das Bild aufzunehmen.**

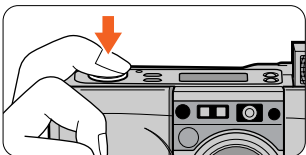

-  Wenn Sie den Auslöser abrupt ganz nach unten drücken, kann die Kamera leicht wackeln. Achten Sie also darauf, den Auslöser langsam zu drücken.

# Auswählen des Panoramamodus

(nur Lite Touch Zoom 120ED QD)



## Was ist der Panoramamodus?

Im Panoramamodus wird ein Bereich am oberen und unteren Rand des Filmstreifens ausgespart, so daß etwa  $13 \times 36$  mm belichtet werden. Die Abzüge haben in der Regel eine Größe von etwa  $89 \times 254$  mm.

## Wählen Sie den Panoramamodus aus, indem Sie den Panoramaschalter verschieben.

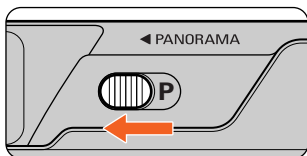

Wenn Sie den Panoramaschalter nach links verschieben, wird der Buchstabe "P" angezeigt, und der Panoramamodus ist ausgewählt. Wenn der Schalter rechts steht, ist der normale Modus eingestellt. Je nach Einstellung unterscheiden sich die Abzüge, wie in der Abbildung unten dargestellt.

### Normaler Modus



### Panoramamodus



- ⊙ Datum/Uhrzeit können auch im Panoramamodus einbelichtet werden (☞ S. 112).
- 👉 Das Entwickeln von Panoramabildern und die Anfertigung von Abzügen kann im Vergleich zu normalformatigen Bildern länger dauern und teurer sein.

### Vorsicht:

Halten Sie die Kamera nicht zu nah vors Gesicht, wenn Sie den Panoramaschalter betätigen. Andernfalls könnten Sie sich mit dem Finger am Auge verletzen.

# Zoomen

- **Drücken Sie die Tasten Zoom, um den Bildausschnitt zu wählen.**

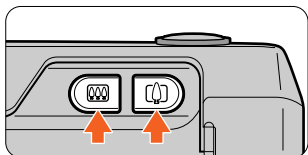

- Drücken Sie für eine Teleaufnahme (120 mm) die Taste Zoom bzw. für eine Weitwinkelaufnahme (38 mm) die Taste Zoom .
- Lassen Sie die Taste los, wenn das Bild in der gewünschten Größe angezeigt wird.
- 📌 Wenn die Kamera mehr als 2 Minuten lang nicht bedient wird, wechselt das Objektiv automatisch wieder in die Weitwinkelposition .

## Beispiel für eine Teleaufnahme



## Beispiel für eine Weitwinkelaufnahme



# Fotografieren

Diese Kamera arbeitet mit einem hochpräzisen, passiven Autofokussystem, mit dem Sie auch bei Fernaufnahmen oder beim Fotografieren durch ein Fenster mühelos fokussieren und Aufnahmen mit hoher Bildschärfe erzielen können.

## 1. Richten Sie die Markierung für den Autofokusrahmen in der Mitte auf das Hauptmotiv.



### Wenn sich das Hauptmotiv außerhalb des Autofokusrahmens befindet:

Wenn sich das Hauptmotiv außerhalb des Autofokusrahmens befindet, können Sie mit der Fokusspeicherfunktion eine präzise Scharfeinstellung erzielen (☞ S. 122).

## 2. Drücken Sie den Auslöser leicht.

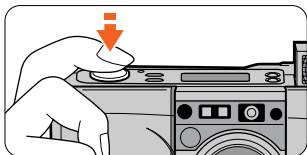



### Wenn die grüne LED leuchtet/blinkt

Wenn der Fokus korrekt eingestellt ist, leuchtet die grüne LED auf. Die grüne LED blinkt langsam oder schnell, wenn das Motiv nicht fokussiert ist.

● **Langsames** Blinken zeigt an, daß das Motiv zu nahe ist.

Damit der Fokus korrekt eingestellt werden kann, halten Sie die Kamera mindestens in folgendem Abstand vom Motiv:

38 mm-Weitwinkelmodus: etwa 0,75 m

120 mm-Telemodus: etwa 0,8 m

● **Schnelles** Blinken zeigt an, daß sich das Motiv nicht fokussieren läßt. Verwenden Sie die Fokusspeicherfunktion (☞ S. 122).

## 3. Drücken Sie den Auslöser nun langsam ganz nach unten.



⦿ Wenn Sie mit der Blitzautomatik arbeiten und das Motiv zu dunkel ist oder sich im Gegenlicht befindet, wird der Blitz automatisch ausgelöst.

📌 Wenn Sie den Auslöser abrupt ganz nach unten drücken, kann es Verwacklungsunschärfen geben.

📌 Wenn Sie die Kamera nicht benutzen, schließen Sie die Schiebeabdeckung, um die Batterie zu schonen.

# Zurückspulen des Films

## Der Film wird automatisch zurückgespult.

- ⊙ Wenn das Ende der Filmrolle erreicht ist, wird der Film automatisch zurückgespult.
  - ⊙ Während der Film zurückgespult wird, verringert sich die Zahl im Bildzähler nacheinander jeweils um eins. Ist der Film ganz zurückgespult, blinkt der Buchstabe "E" etwa 20 Sekunden und leuchtet dann stetig.
  - ⊙ Wenn während des Zurückspulens die Batterie leer wird, spult die Kamera den restlichen Film zurück, sobald eine neue Batterie eingelegt wird.
- 🔧 Öffnen Sie die Kamerarückwand erst, wenn der Buchstabe "E" zu blinken anfängt.

## So spulen Sie einen nur teilweise belichteten Film zurück

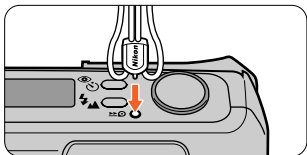

Drücken Sie mit der Spitze der Schlaufenöse oder eines Kugelschreibers die Taste  (Zurückspulen teilbelichteter Filme).

- ⊙ Sobald das Zurückspulen beginnt, brauchen Sie die Taste nicht mehr gedrückt zu halten.



# Entnehmen der Filmpatrone

1. Überprüfen Sie anhand der Anzeige des Buchstabens "E", ob der Film ganz zurückgespult ist.

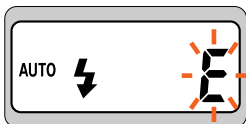

Lite Touch Zoom 120ED

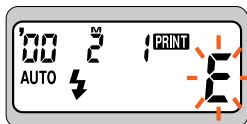

Lite Touch Zoom 120ED QD

2. Öffnen Sie die Rückwand, und nehmen Sie die Filmpatrone heraus.

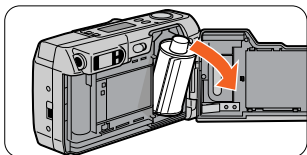

# Wenn sich das Hauptmotiv nicht in der Bildmitte befindet

## Fotografieren mit Fokusspeicherung

Wenn sich das Motiv, das scharfgestellt werden soll, außerhalb des Autofokusrahmens in der Bildmitte befindet, verwenden Sie die Fokusspeicherfunktion. Bei dieser Funktion können Sie den Bildausschnitt nach Wunsch verändern, während der Fokus unverändert bleibt.

### 1. Richten Sie die Kamera auf den gewünschten Bildausschnitt.



- Wenn Sie in einer Situation wie im Beispiel oben, wenn sich das Hauptmotiv außerhalb des Autofokusrahmens befindet, den Auslöser drücken, wird der Bildhintergrund scharf eingestellt, und das Hauptmotiv ist verschwommen. Verwenden Sie in solchen Situationen die Fokusspeicherfunktion, und verschieben Sie den Bildausschnitt, während der Fokus auf dem Hauptmotiv gleich bleibt.

### 2. Fokussieren Sie auf das Hauptmotiv.



- Richten Sie den Autofokusrahmen in der Mitte auf das Hauptmotiv, und drücken Sie den Auslöser leicht.
- Wenn der Fokus korrekt eingestellt ist, leuchtet die grüne LED auf. Solange Sie den Auslöser leicht gedrückt halten, behält die Kamera die Fokuseinstellung unverändert bei.



#### Ändern Sie nicht die Entfernung zwischen Kamera und Motiv!

Solange die grüne LED leuchtet, bleibt der Fokus unverändert. Ändern Sie nicht die Entfernung zwischen Kamera und Motiv.

- 3.** Halten Sie den Auslöser leicht gedrückt, wählen Sie erneut den gewünschten Bildausschnitt, und drücken Sie den Auslöser dann ganz.



**Beispiel**



# Schwer fokussierbare Motive

Bei Motiven der folgenden Art kann es zu Problemen beim Fokussieren kommen. Fokussieren Sie mit der Fokusspeicherfunktion (☞ S. 122) zunächst auf ein anderes Motiv, das sich im gleichen Abstand von der Kamera befindet, und wählen Sie dann den gewünschten Bildausschnitt.

- **Motive mit schwachen Kontrasten, zum Beispiel blauer Himmel oder glänzende Oberflächen wie Autolacke oder Wasserflächen.**

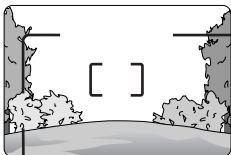

- **Motive mit Gleichförmigen Strukturen.**



- **Szenen mit mehreren Motiven in unterschiedlichem Abstand innerhalb des Autofokusrahmens.**



- **Motive bei starkem Gegenlicht oder Motive mit einem sehr hellen, glänzenden Hintergrund.**

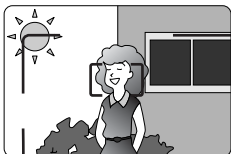

# Nahaufnahmen



**Der Mindestabstand zwischen Kamera und Motiv muß ca. 0,75 m bzw. bei Teleaufnahmen ca. 0,8 m betragen.**

Um ein Motiv, zum Beispiel eine Blume, so bildfüllend wie möglich aufzunehmen, können Sie bei Weitwinkelaufnahmen bis auf etwa 0,75 m bzw. bei Teleaufnahmen bis auf etwa 0,8 m an das Motiv herangehen.

- ◉ Wenn Sie die Taste Zoom in die Teleposition  bringen, läßt sich das Motiv noch größer darstellen.

## 1. Richten Sie die Kamera so aus, daß sich der gewünschte Bildausschnitt innerhalb der Parallaxenausgleichsmarkierungen befindet.

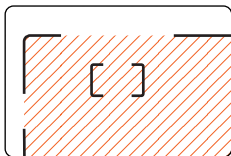

Normal

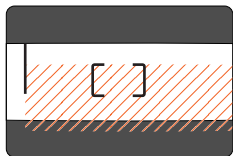

Panorama

-  Der in der Abbildung mit  markierte Bereich erscheint im Bild.
-  Verwenden Sie die Parallaxenausgleichsmarkierungen, wenn die Entfernung zwischen Kamera und Motiv weniger als 1 m beträgt.

## 2. Achten Sie darauf, daß die grüne LED aufleuchtet, und drücken Sie dann den Auslöser.

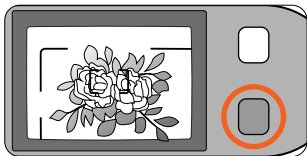

-  Wenn das Motiv zu nah ist (näher als ca. 0,75 m bei Weitwinkelaufnahmen oder ca. 0,8 m bei Teleaufnahmen), blinkt die grüne LED als Warnung. Entfernen Sie sich vom Motiv, bis die grüne LED aufleuchtet.

# Aufnahmen mit Blitz

## Auswählen des Blitzmodus

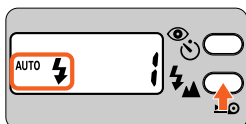

Lite Touch Zoom 120ED

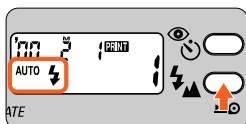

Lite Touch Zoom 120ED QD

- Mit der Taste  können Sie einen von fünf Blitzmodi auswählen.



**AUTO  : Blitzautomatik (👉 S. 128)**

Der Blitz wird automatisch ausgelöst, wenn die Beleuchtung zu dunkel ist oder sich das Motiv im Gegenlicht befindet.

** : Unendlicheinstellung (👉 S. 136)**

Für eine höhere Bildschärfe bei Fernaufnahmen oder Landschaften.

** : Blitzabschaltung (👉 S. 129)**

Der Blitz wird auch bei Beleuchtungen nicht aktiviert, bei denen er normalerweise ausgelöst würde.

** : Blitz bei jeder Aufnahme (👉 S. 130)**

Der Blitz wird unabhängig von den Lichtverhältnissen bei jeder Aufnahme ausgelöst.

**AUTO SLOW  : Langzeitsynchronisation (👉 S. 131)**

Das Motiv und der Hintergrund werden in der Dämmerung oder bei Nacht aufgehellt.



## Wenn die orangefarbene LED leuchtet/blinkt

Die orangefarbene LED blinkt langsam, während der Blitz aufgeladen wird, und leuchtet stetig, wenn der Blitz ausgelöst werden kann. Wenn Sie auf den Blitz herunterdrücken.

- Die orangefarbene LED leuchtet auf:  
... Der Blitz ist aufgeladen und kann ausgelöst werden.
- Die orangefarbene LED blinkt **langsam**:  
... Der Blitz wird gerade aufgeladen. Der Auslöser kann erst dann gedrückt werden, wenn die LED stetig leuchtet. Lassen Sie den Auslöser kurz los, und drücken Sie ihn dann erneut leicht. Wenn die orangefarbene LED nun stetig leuchtet, drücken Sie den Auslöser ganz.
- Die orangefarbene LED blinkt **schnell**:  
... Der aufgeklappte Blitz wird heruntergedrückt. Der Blitz wird auch im Blitzmodus nicht ausgelöst, wenn Sie den Auslöser drücken.

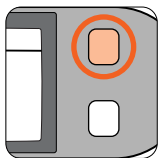

## Reichweite des Blitzlichts

Die jeweiligen Werte für die Reichweite sind im folgenden angegeben.

Bei ISO 100-Filmempfindlichkeit

(Weitwinkel): ca. 0,75 bis 4,1 m

(Telebereich): ca. 0,8 bis 2 m

Bei ISO 400-Filmempfindlichkeit

(Weitwinkel): ca. 0,75 bis 8,2 m

(Telebereich): ca. 0,8 bis 4 m

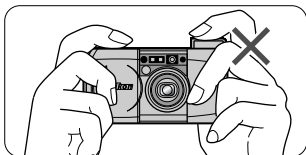

Der Auslöser läßt sich möglicherweise drücken, auch wenn der Blitz heruntergedrückt ist, aber der Blitz wird nicht ausgelöst. Berühren Sie daher den Blitz **NICHT**.

# So wird der Blitz automatisch ausgelöst

## Blitzautomatik

Der Blitz wird automatisch ausgelöst, wenn die Beleuchtung zu dunkel ist oder sich das Motiv im Gegenlicht befindet.

### 1. Öffnen Sie die Schiebeabdeckung.

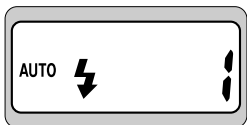

Lite Touch Zoom 120ED

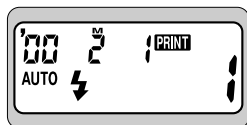

Lite Touch Zoom 120ED QD

- ⦿ Wenn Sie die Schiebeabdeckung öffnen, wird die Kamera eingeschaltet, und der integrierte Blitz wird aufgeklappt. Die Anzeige "AUTO ⚡" erscheint auf dem LC-Display, und die Blitzautomatik wird automatisch ausgewählt.

### Blitzautomatik bei Gegenlicht

Bei Gegenlichtaufnahmen wird der Blitz automatisch ausgelöst, während gleichzeitig die Belichtung für das Hauptmotiv und den Hintergrund ausgeglichen wird.

### 2. Achten Sie darauf, daß die orangefarbene und die grüne LED aufleuchten, und drücken Sie dann den Auslöser.

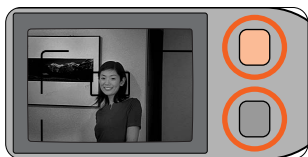

#### Beispiel



- 📌 Wenn die Beleuchtung hell genug ist, erscheint "AUTO ⚡" auf dem LC-Display, und der Blitz wird nicht ausgelöst.
- 📌 Wenn Sie den aufgeklappten Blitz herunterdrücken, wird kein Blitzlicht ausgelöst. Berühren Sie daher den Blitz NICHT.



# So wird der Blitz deaktiviert

## Blitzabschaltung

Diesen Modus sollten Sie wählen, wenn die Verwendung eines Blitzlichts verboten ist, zum Beispiel in Museen, oder wenn Sie bei Aufnahmen in der Dämmerung oder bei Nacht die Lichtverhältnisse möglichst naturgetreu wiedergeben wollen.

- 1. Verwenden Sie ein Stativ, oder stellen Sie die Kamera auf einer stabilen, waagerechten Oberfläche auf.**



**Verwenden Sie bei Blitzabschaltung ein Stativ.**

Da in diesem Modus in der Regel eine längere Verschlusszeit gilt, empfiehlt sich die Verwendung eines Stativs, um Verwacklungsunschärfen zu vermeiden.

- 2. Drücken Sie die Taste , bis "  " im LC-Display erscheint.**



Lite Touch Zoom 120ED

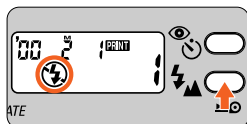

Lite Touch Zoom 120ED QD

- 3. Achten Sie darauf, daß die grüne LED aufleuchtet, und drücken Sie dann den Auslöser.**

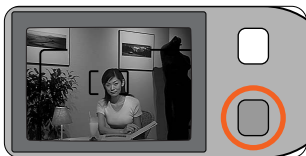

**Beispiel**



# So wird der Blitz bei jeder Aufnahme ausgelöst

## Blitz bei jeder Aufnahme

Wählen Sie diesen Modus, wenn der Blitz unabhängig von der Beleuchtung bei jeder Aufnahme ausgelöst werden soll.

1. Drücken Sie die Taste , bis "⚡" im LC-Display erscheint.

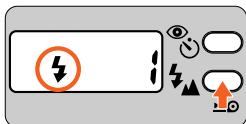

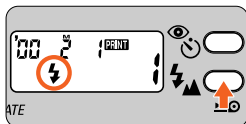

Lite Touch Zoom 120ED



Lite Touch Zoom 120ED QD

2. Achten Sie darauf, daß die orangefarbene und die grüne LED aufleuchten, und drücken Sie dann den Auslöser.



-  Wenn die orangefarbene LED blinkt, nachdem Sie den Auslöser leicht gedrückt haben, wird der Blitz aufgeladen, und der Auslöser ist blockiert. Drücken Sie erneut leicht auf den Auslöser, und drücken Sie den Auslöser ganz, wenn die orangefarbene LED aufhört zu blinken und stetig leuchtet.
-  Wenn Sie den aufgeklappten Blitz herunterdrücken, wird kein Blitzlicht ausgelöst. Berühren Sie daher den Blitz NICHT.

### Beispiel



# So fotografieren Sie ein Motiv bei Nacht

## Langzeitsynchronisation

Mit diesem Modus werden das Motiv und der Hintergrund bei Aufnahmen in der Nacht oder in der Dämmerung aufgehellt.

- 1. Verwenden Sie ein Stativ, oder stellen Sie die Kamera auf einer stabilen, waagerechten Oberfläche auf.**



**Verwenden Sie für die Langzeitsynchronisation ein Stativ**

Da in diesem Modus in der Regel eine längere Verschlusszeit gilt, empfiehlt sich die Verwendung eines Stativs, um Verwacklungsunschärfen zu vermeiden.

- 2. Drücken Sie die Taste , bis "AUTO SLOW  im LC-Display erscheint.**

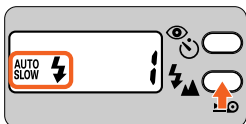

Lite Touch Zoom 120ED

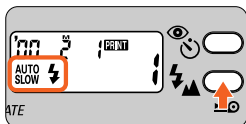

Lite Touch Zoom 120ED QD

- Wenn die Beleuchtung hell genug ist, erscheint "AUTO SLOW  auf dem LC-Display, und der Blitz wird nicht ausgelöst.

- 3. Achten Sie darauf, daß die orangefarbene und die grüne LED aufleuchten, und drücken Sie dann den Auslöser.**

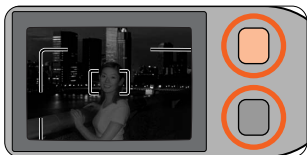

Beispiel



- Wenn die orangefarbene LED blinkt, nachdem Sie den Auslöser leicht gedrückt haben, wird der Blitz aufgeladen, und der Auslöser ist blockiert. Drücken Sie erneut leicht auf den Auslöser, und drücken Sie den Auslöser ganz, wenn die orangefarbene LED aufhört zu blinken und stetig leuchtet.
- Wenn Sie den aufgeklappten Blitz herunterdrücken, wird kein Blitzlicht ausgelöst. Berühren Sie daher den Blitz NICHT.

# So verringern Sie den “Rote Augen”-Effekt

## Modus zur Verringerung des “Rote Augen”-Effekts

Bei Blitzaufnahmen erscheinen die Augen einer aufgenommenen Person manchmal leuchtend rot. Verwenden Sie diesen Modus, um diesen “Rote Augen”-Effekt zu verringern.

### 1. Drücken Sie die Taste , bis “” im LC-Display erscheint.

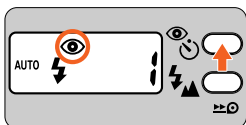

Lite Touch Zoom 120ED

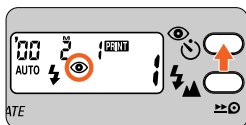

Lite Touch Zoom 120ED QD

- Mit jedem Tastendruck auf  wechselt die Anzeige wie unten angegeben:





Keine Anzeige: **Der Modus zur Verringerung des “Rote Augen”-Effekts ist nicht eingeschaltet.**

Der Modus zur Verringerung des “Rote Augen”-Effekts wird ausgeschaltet.

 : **Modus zur Verringerung des “Rote Augen”-Effekts**

So verringern Sie den “Rote Augen”-Effekt

 : **Selbstausslöser/Fernbedienungsmodus**  
( S. 134, 135).

Für Aufnahmen mit Selbstausslöser oder Fernbedienung.

Beachten Sie, daß die Verringerung des “Rote Augen”-Effekts automatisch eingestellt wird, wenn der Selbstausslöser benutzt wird.

- 2. Richten Sie die Kamera auf den gewünschten Bildausschnitt, und drücken Sie dann den Auslöser halb.**



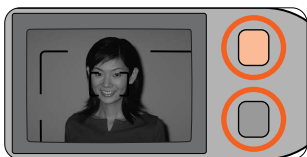

- 3. Achten Sie darauf, daß die orangefarbene und die grüne LED aufleuchten, und drücken Sie dann den Auslöser.**



#### **Kamera und Motiv dürfen sich nicht bewegen!**

Die Lampe zur Verringerung des "Rote Augen"-Effekts leuchtet etwa eine Sekunde auf, bevor der Blitz ausgelöst wird. Achten Sie darauf, die Kamera nicht zu bewegen, und achten Sie darauf, daß sich auch das Motiv nicht bewegt, bis der Blitz ausgelöst wird.

-  Wenn die orangefarbene LED blinkt, nachdem Sie den Auslöser leicht gedrückt haben, wird der Blitz aufgeladen, und der Auslöser ist blockiert. Drücken Sie erneut leicht auf den Auslöser, und drücken Sie den Auslöser ganz, wenn die orangefarbene LED aufhört zu blinken und stetig leuchtet.
-  Der Modus zur Verringerung des "Rote Augen"-Effekts wird nicht automatisch ausgeschaltet, wenn Sie die Kamera ausschalten. Drücken Sie zum Ausschalten dieses Modus die Taste , bis "👁" im LC-Display ausgeblendet wird.



#### **Hinweis zum Modus zur Verringerung des "Rote Augen"-Effekts**

Dieser Modus ist für die Aufnahme von Motiven, die sich schnell bewegen, nicht zu empfehlen.

# Der Selbstauslöser

Der Selbstauslöser gibt Ihnen die Möglichkeit, sich selber aufzunehmen.

**1. Verwenden Sie ein Stativ, oder stellen Sie die Kamera auf einer stabilen, waagerechten Oberfläche auf.**

**2. Drücken Sie die Taste , bis "  " im LC-Display erscheint.**





Lite Touch Zoom 120ED

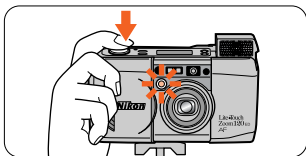

Lite Touch Zoom 120ED QD

**3. Richten Sie die Kamera auf den gewünschten Bildausschnitt, und drücken Sie den Auslöser.**



- ⦿ Fokus und Belichtung werden eingestellt, wenn Sie den Auslöser leicht drücken.
- ⦿ Wenn der Auslöser ganz gedrückt wird, blinkt die Lampe zur Verringerung des "Rote Augen"-Effekts/Selbstauslöseranzeige etwa 8 Sekunden lang und leuchtet dann 2 Sekunden stetig, bevor die Aufnahme erfolgt.
- ⦿ Nach der Aufnahme wird der Selbstauslösermodus wieder ausgeschaltet.
-  Der Selbstauslösermodus wird automatisch ausgeschaltet, wenn Sie die Kamera mehr als ca. 2 Minuten lang nicht bedienen oder die Schiebeabdeckung schließen.

# Die Fernbedienung (Sonderzubehör)

Mit der Fernbedienung können Sie die Kamera aus einer gewissen Entfernung auslösen.



## Die Reichweite der Fernbedienung beträgt ca. 5 m.

Die Fernbedienung hat eine Reichweite von ca. 5 m, wenn sie auf die Kamera gerichtet wird. Wenn die Entfernung zwischen Kamera und Motiv mehr als 5 m beträgt, verwenden Sie den Selbstauslöser (☞ S. 134).

1. Verwenden Sie ein Stativ, oder stellen Sie die Kamera auf einer stabilen, waagerechten Oberfläche auf.
2. Drücken Sie die Taste , bis "☞" im LC-Display erscheint.



Lite Touch Zoom 120ED

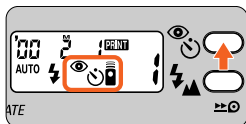

Lite Touch Zoom 120ED QD

- ☞ Der Fernbedienungsmodus wird automatisch ausgeschaltet, wenn Sie die Kamera mehr als ca. 2 Minuten lang nicht bedienen oder die Schiebeabdeckung schließen.
- ☞ Wenn der Fernbedienungssensor an der Kamera starker Lichteinstrahlung ausgesetzt ist, funktioniert die Fernbedienung unter Umständen nicht ordnungsgemäß.

3. Richten Sie die Kamera auf den gewünschten Bildausschnitt, richten Sie die Fernbedienung auf die Kamera, und drücken Sie den Auslöser.



- ☉ Die Lampe zur Verringerung des "Rote Augen"-Effekts/Selbstauslöseranzeige leuchtet etwa 2 Sekunden lang. Dann erfolgt die Aufnahme.
- ☉ Wenn seit der letzten Aufnahme nicht mehr als 2 Minuten vergangen sind, können Sie mit der Fernbedienung weiterfotografieren.
- ☞ Die Lebensdauer der Batterie in der Fernbedienung beträgt etwa 10 Jahre. Wenn die Batterie leer ist, funktioniert die Fernbedienung nicht mehr. Wenden Sie sich an einen autorisierten Nikon-Händler oder ein Kundendienstzentrum, um sie austauschen zu lassen. (auf Ihre Kosten)

## Fernaufnahmen oder Aufnahmen durch ein Fenster Unendlicheinstellung

In diesem Modus können Sie bei Fernaufnahmen eine höhere Bildschärfe erzielen oder Landschaften durch ein Fenster fotografieren.

1. Drücken Sie die Taste , bis “ ” im LC-Display erscheint.



Lite Touch Zoom 120ED

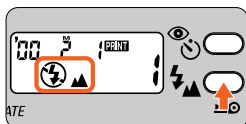

Lite Touch Zoom 120ED QD

2. Achten Sie darauf, daß die grüne LED aufleuchtet, und drücken Sie dann den Auslöser.



 Der Blitz wird in diesem Modus automatisch ausgeschaltet.



# Korrigieren von Datum und Uhrzeit

(nur Lite Touch Zoom 120ED QD)

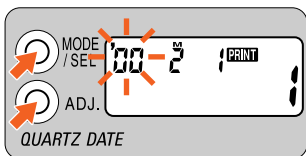

## 1. Drücken Sie mehr als 2 Sekunden lang die Taste MODE/SEL.

- Bei den Anzeigeformaten Jahr/Monat/Tag, Monat/Tag/Jahr oder Tag/Monat/Jahr für Datum und Uhrzeit blinkt die Zahlenangabe ganz links zuerst. Bei der Anzeige Tag/Stunde/Minuten blinkt die Zahlenangabe in der Mitte zuerst.
- Bei der Korrektur von Datum und Uhrzeit kann die Kamera ein- oder ausgeschaltet sein. Wenn die Kamera eingeschaltet ist, werden die Daten sofort gespeichert, wenn die Schiebeabdeckung geschlossen oder die Taste zum Zurückspulen teilbelichteter Filme bzw. die Taste Zoom während des Einstellens gedrückt wird.

## 2. Stellen Sie die blinkende Zahl mit der Taste ADJ. ein.

- Mit jedem Tastendruck auf ADJ. wird die Zahl um eins weitergeschaltet.
- Wenn Sie die Taste ADJ. mehr als 2 Sekunden lang gedrückt halten, laufen die Zahlen schnell durch.

## 3. Wenn die blinkende Angabe korrekt eingestellt ist, drücken Sie die Taste MODE/SEL erneut, so daß die nächste Angabe zu blinken beginnt.

- Stellen Sie die übrigen Zahlen wie in Schritt 2 und 3 erläutert ein.



### Wenn die Batterie ausgetauscht wird

- Im LC-Display erscheint "00 0 00."
- Solange "00 0 00" angezeigt wird, werden Datum und Uhrzeit nicht in die Bilder einbelichtet. Stellen Sie Datum und Uhrzeit wie oben beschrieben ein.

# Fehlersuche

Versuchen Sie zunächst, anhand der folgenden Tabelle die Fehlerursache zu ermitteln. Sie ersparen sich damit unter Umständen einen Besuch bei Ihrem Nikon-Kundendienstzentrum.

Problem		Ursachen und Abhilfemaßnahmen	Siehe Seite
Auslöser	Der Auslöser ist blockiert.	<ul style="list-style-type: none"> <li>● Die Schiebeabdeckung ist nicht ganz geöffnet. → Schieben Sie die Schiebeabdeckung vollständig auf, bis ein Klicken zu hören ist, so daß sich die Kamera einschaltet.</li> </ul>	109
		<ul style="list-style-type: none"> <li>● Die orangefarbene LED blinkt. → Der Blitz wird gerade aufgeladen. Lassen Sie den Auslöser kurz los, drücken Sie ihn erneut leicht und anschließend ganz, wenn die orangefarbene LED zu blinken aufhört und stetig leuchtet.</li> </ul>	107,127
		<ul style="list-style-type: none"> <li>● Der Buchstabe "E" leuchtet im LC-Display. → In der Kamera befindet sich eine zurückgespulte Filmrolle. Legen Sie einen neuen Film ein.</li> </ul>	110,111, 120,121
		<ul style="list-style-type: none"> <li>● Es erscheint keine Anzeige im LC-Display. → Die Batterie ist erschöpft. Tauschen Sie sie gegen eine neue aus.</li> </ul>	108
Blitz	Der Blitz wird nicht ausgelöst.	<ul style="list-style-type: none"> <li>● Die orangefarbene LED blinkt. → Der Blitz wird gerade aufgeladen. Lassen Sie den Auslöser kurz los, drücken Sie ihn erneut leicht und anschließend ganz, wenn die orangefarbene LED zu blinken aufhört und stetig leuchtet.</li> </ul>	107,127
		<ul style="list-style-type: none"> <li>● "☀" leuchtet im LC-Display auf. → Der Blitz wird nicht ausgelöst, wenn das Motiv hell genug ist. Um den Blitz auszulösen, stellen Sie an der Kamera den Modus "Blitz bei jeder Aufnahme" ein.</li> </ul>	128,130, 131
		<ul style="list-style-type: none"> <li>● Es erscheint keine Anzeige, oder "☐" blinkt im LC-Display. → Die Batterie ist fast oder ganz leer. Tauschen Sie sie gegen eine neue aus.</li> </ul>	108
unscharf	Das Motiv erscheint auf dem Abzug verschwommen.	<ul style="list-style-type: none"> <li>● Bei der Aufnahme wurde die Kamera bewegt. → Drücken Sie den Auslöser behutsam, oder verwenden Sie ein Stativ, bzw. stellen Sie die Kamera auf einer stabilen, waagerechten Fläche auf.</li> </ul>	114,115, 129,131
		<ul style="list-style-type: none"> <li>● Ein Bereich vor oder hinter dem eigentlichen Motiv ist scharf eingestellt. → Das Motiv muß sich innerhalb der Markierung für den Autofokusrahmen befinden, bevor Sie den Auslöser drücken. Wenn kein korrekter Fokus eingestellt werden kann, verwenden Sie die Fokusspeicherfunktion.</li> </ul>	118,122, 127

	Problem	Ursachen und Abhilfemaßnahmen	Siehe Seite
LCD-Display	Obwohl die Kamera eingeschaltet ist, erscheinen keine Anzeigen.	<ul style="list-style-type: none"> <li>● Die Batterie ist falsch eingelegt. → Legen Sie sie richtig herum ein.</li> <li>● Es ist keine Batterie eingelegt, oder die Batterie ist leer. → Legen Sie eine neue Batterie ein.</li> </ul>	108 108,109
	Die Zahl "i" erscheint nicht, wenn ein Film eingelegt wird.	<ul style="list-style-type: none"> <li>● Der Buchstabe "E" blinkt oder leuchtet. → Nehmen Sie den Film aus der Kamera, und legen Sie ihn erneut ein.</li> </ul>	110,111
Fernbedienung (Sonderzubehör)	Mit der Fernbedienung läßt sich die Kamera nicht auslösen.	<ul style="list-style-type: none"> <li>● Sie befinden sich außerhalb der Reichweite der Fernbedienung. → Benutzen Sie die Fernbedienung in einer Entfernung von höchstens ca. 5 m (in gerader Linie, nicht in einem Winkel) von der Kamera aus gesehen.</li> </ul>	135
		<ul style="list-style-type: none"> <li>● Seit Sie die Kamera in den Fernbedienungsmodus geschaltet haben, sind zwei oder mehr Minuten vergangen. → Schalten Sie die Kamera erneut in den Fernbedienungsmodus.</li> </ul>	135
		<ul style="list-style-type: none"> <li>● Die Fernbedienung wurde bei Gegenlicht verwendet. → Ändern Sie die Position der Fernbedienung.</li> </ul>	135
		<ul style="list-style-type: none"> <li>● Die Lebensdauer der Batterie in der Fernbedienung (10 Jahre) ist zu Ende. → Wenden Sie sich an einen autorisierten Nikon-Händler oder ein Kundendienstzentrum, um sie (auf Ihre Kosten) austauschen zu lassen.</li> </ul>	—

### **Hinweis zu elektronischen Kameras**

Wenn die Kamera intensiver statischer Aufladung o. ä. ausgesetzt wird, kann es in seltenen Fällen vorkommen, daß die Kamera nicht mehr ordnungsgemäß funktioniert.

Nehmen Sie in einem solchen Fall die Batterie heraus, und legen Sie sie dann wieder ein.

Wenn die Batterie herausgenommen wird, werden Datum und Uhrzeit zurückgesetzt. Stellen Sie Datum und Uhrzeit erneut ein, nachdem die Batterie wieder eingelegt wurde (☞ S. 137).

# Tips zur Pflege der Kamera

## **Wenn die Kamera nicht benutzt wird:**

Schließen Sie die Schiebeabdeckung, um die Kamera auszuschalten, wenn Sie sie nicht benutzen.

Auf diese Weise verhindern Sie, daß versehentlich eine Aufnahme erfolgt und der Batterie dadurch Strom entzogen wird.

## **Wenn die Kamera längere Zeit nicht benutzt wird:**

Nehmen Sie die Batterie heraus, und bewahren Sie die Kamera in kühler, trockener und sauberer Umgebung auf. Darüber hinaus empfiehlt es sich, einmal im Monat eine Batterie einzulegen und mehrmals den Blitz auszulösen. Auf diese Weise verhindern Sie, daß die Leistungsfähigkeit der Kondensatoren nachläßt.

## **Schützen Sie die Kamera vor Feuchtigkeit:**

Die Lite Touch Zoom 120ED QD / Lite Touch Zoom 120ED QD ist nicht wasserdicht. Schützen Sie sie daher vor Regen, Salzwasser usw.

## **Schützen Sie die Kamera vor heftigen Erschütterungen:**

Lassen Sie sie nicht fallen, und stoßen Sie mit ihr nicht gegen harte Oberflächen.

## **Wenn Sie die Kamera aufbewahren:**

Lagern Sie die Kamera nicht in sehr warmer oder feuchter Umgebung, zum Beispiel in einem geschlossenen Auto oder Kofferraum oder vor einer Heizung. Schützen Sie sie vor Chemikalien wie Kampfer oder Naphthalin.

Es empfiehlt sich, die Kamera zusammen mit einem feuchtigkeitsabsorbierenden Mittel zu lagern.

## **Wartung:**

Entfernen Sie Staub und Verschmutzungen mit einem weichen, trockenen Tuch oder einem handelsüblichen Staubbläser oder Pinsel.

Entfernen Sie Verunreinigungen auf dem Okular des Antibeschlag-Suchers vorsichtig mit einem trockenen, weichen Tuch (z. B. einem Objektivreinigungstuch).

## **Verwenden Sie den Blitz nur in Abständen:**

Wenn der Blitz mehrmals hintereinander ausgelöst wird, erhitzen sich die Batterie und die Kamera.

Warten Sie in einem solchen Fall, bis Batterie und Kamera wieder abgekühlt sind, bevor Sie weitere Aufnahmen machen.

## **Wenn Sie in kalter Umgebung fotografieren wollen:**

Wenn Sie die Kamera in kalter Umgebung verwenden wollen und die Batterie fast leer ist, funktioniert die Kamera unter Umständen nicht. Verwenden Sie bei niedrigen Temperaturen eine neue Batterie, halten Sie Ersatzbatterien warm, und verwenden Sie die Batterien abwechselnd.

Die Funktionsfähigkeit der Batterie wird möglicherweise bei normalen Temperaturen wiederhergestellt.

# Technische Daten

## Kameratyp

35-mm-Kleinbildkamera mit Autofokus, Zentralverschluß und Nikon-Zoom-Objektiv

## Geeignetes Filmmaterial

35-mm-Kleinbildfilmpatrone mit DX-Code

## Bildformat

Normal: 24 × 36 mm

Panorama (nur Lite Touch Zoom 120ED QD): 13,3 × 36 mm

## Objektiv

38 mm (f/5,3)–120 mm (f/10,5), 7 Elemente in 5 Gruppen (ED-Linse und asphärische Linsen)

## Verschluß

Programmierte elektronische, Verschlußlamellen dienen gleichzeitig als Blendenlamellen

## Sucher

Realbild-Sucher, Bildfeld: ca. über 80 % bei normalformatigen Bildern; ca. 0,44fache Vergrößerung bei 38 mm, ca. 1,13fache bei 120 mm; Dioptrieneinstellung: –2 bis +2 dpt, Antibeschlag-Sucher

## Anzeigen im Sucher

Bildfeldrahmen (mit Parallaxenausgleichsmarkierungen), Panoramabildfeldrahmen (nur Lite Touch Zoom 120ED QD); Markierungen für Autofokusrahmen. Grüne LED (Fokusanzeige) – Leuchtet auf: Fokus eingestellt; Blinkt langsam (mit 2 Hz): Motiv zu nah für korrekten Fokus; Blinkt schnell (mit 8 Hz): Fokuseinstellung nicht möglich; Orangefarbene LED (Blitz bereit) – Leuchtet auf: Blitz bereit, Blinkt langsam (mit 2 Hz): Blitz wird geladen, Blinkt schnell (mit 8 Hz): Aufgeklappter Blitz wird heruntergedrückt.

## Fokussierung

Passives Autofokussystem; Aktiviert durch leichtes Drücken des Auslösers; Arbeitsbereich: ca. 0,75 m bis unendlich (38 mm), ca. 0,8 m bis unendlich (120 mm)

## Fokusspeicherung

Die Fokuseinstellung bleibt gespeichert, solange der Auslöser leicht gedrückt wird.

## Belichtungssteuerung

Elektronisch gesteuerte programmierte Belichtungsautomatik, Arbeitsbereich der Belichtungsautomatik: mit ISO 100 Lichtwert 4–17 bei 38 mm bzw. Lichtwert 6–19 bei 120 mm, mit ISO 400 Lichtwert 6–17 bei 38 mm, Lichtwert 6–19 bei 120 mm; Automatische Blitzzuschaltung bei schwacher Beleuchtung

## Einstellungen für Filmempfindlichkeit

Automatische Einstellung möglich bei ISO 50, 100, 200, 400, 800, 1600 und 3200.

## Filmeinzug

Nach Einlegen des Films automatischer Filmtransport bis zu erstem Bildfeld, mit Filmsichtfenster

## Bildzähler

Im LC-Display angezeigt, vorwärtszählend, bei Filmrückspulung rückwärtszählend

## Selbstausröser

Elektronisch gesteuert (aktiviert durch Drücken des Auslösers), Selbstausröseranzeige blinkt und leuchtet, sobald Kamera bereit, Vorlaufzeit 10 Sekunden, abschaltbar

## **Filmtransport**

Nach jeder Aufnahme automatischer Weitertransport zum nächsten Bild; automatische Rückspulung am Ende der Filmrolle; Rückspulung teilbelichteter Filme möglich.

## **Fernbedienung (Sonderzubehör)**

Drahtlose Infrarot-Fernbedienung (Verschluß auslösung mit einer Verzögerung von 2 Sekunden. Reichweite: ca. 5 m in gerader Linie vor der Kamera. Lebensdauer der Batterie : ca. 10 Jahre. Abmessungen (B × H × T) ca. 60 × 27 × 10 mm. Gewicht (mit Batterie) ca. 13 g

## **Integrierter Blitz**

Vier Blitzmodi: Blitzautomatik, Blitzabschaltung, Blitz bei jeder Aufnahme und Langzeitsynchronisation. Automatische Blitzauslösung bei unzureichender Helligkeit und bei Gegenlichtaufnahmen. Reichweite des Blitzes: bei ISO 100 ca. 0,75 - 4,1 m (38 mm), ca. 0,8 - 2 m (120 mm); bei ISO 400 ca. 0,75 - 8,2 m (38 mm), ca. 0,8 - 4 m (120 mm). Auslöser während Blitzladevorgang gesperrt, Blitzfolgezeit: ca. 6 Sekunden

## **Modus zur Verringerung des "Rote Augen"-Effekts**

Die Lampe zur Verringerung des "Rote Augen"-Effekts leuchtet etwa eine Sekunde auf, bevor der Blitz ausgelöst wird.

## **Lebensdauer der Batterie**

ca. 12 Filmrollen mit je 24 Aufnahmen (50 % der Aufnahmen mit Blitz)

## **Anzeigen im LCD-Display (bei eingeschalteter Kamera)**

Bildzähler, Blitzmodus, Modus zur Verringerung des "Rote Augen"-Effekts, Selbstauslöser-/Fernbedienungsmodus, Unendlicheinstellung, Batterieanzeige, Datumseinbelichtung (nur Lite Touch Zoom 120ED QD), Uhrzeit/Datum (nur Lite Touch Zoom 120ED QD)

## **Stromquelle**

Eine Lithiumbatterie mit 3 V (Typ CR123A oder DL123A)

## **Funktion zur Datumseinbelichtung (nur Lite Touch Zoom 120ED QD)**

Einbelichtet mit 7-Punkt-LEDs, verfügbar bei Panoramaaufnahmen, automatische Einstellung der Filmempfindlichkeit mit DX-Codes (ISO 50–3200). Einbelichtetes Datum umfaßt Jahr, Monat, Tag, Stunden (24-Stunden-Format) und Minuten, fünf Möglichkeiten wählbar: Jahr/Monat/Tag, Monat/Tag/Jahr, Tag/Monat/Jahr, Tag/ Stunde/Minute, keine Einbelichtung, Berücksichtigung der Schaltjahre bis 2039, Stromversorgung über Kamerabatterie, Genauigkeit der eingebauten Uhr: ±90 Sekunden/Monat.

## **Abmessungen (B × H × T)**

ca. 114 × 60 × 41 mm

## **Gewicht (ohne Batterie)**

ca. 210 g

- Die technischen Daten gelten, wenn die Kamera mit einer neuen Batterie bei Zimmertemperatur (20 °C) verwendet wird.
- Änderungen der technischen Daten und der äußeren Ausstattung vorbehalten.

# Sicherheitshinweise zum Umgang mit der Kamera

## **ACHTUNG**

- Versuchen Sie nicht, die Kamera zu zerlegen, zu reparieren oder in irgendeiner Form zu modifizieren. In der Kamera befinden sich Hochspannungsschaltkreise. Daher besteht bei solchen Maßnahmen die Gefahr eines elektrischen Schlags. Außerdem kann es dadurch zu Fehlfunktionen der Kamera kommen.
- Wenn die Kamera herunterfällt oder anderweitig beschädigt wird, berühren Sie keine freiliegenden Metallteile im Inneren der Kamera. In der Kamera befinden sich Hochspannungsschaltkreise. Es besteht die Gefahr eines elektrischen Schlags. Nehmen Sie die Batterie heraus, und lassen Sie die Kamera über Ihren Nikon-Händler reparieren.
- Wenn Sie an der Kamera Rauchentwicklung feststellen, schalten Sie sie sofort aus. Lassen Sie die Kamera abkühlen, und nehmen Sie dann die Batterie heraus. Lassen Sie die Kamera über Ihren Nikon-Händler reparieren.
- Tauchen Sie die Kamera nicht ins Wasser, und schützen Sie sie vor Spritzwasser. Andernfalls besteht die Gefahr eines Brandes oder eines elektrischen Schlags.
- Benutzen Sie die Kamera nicht in der Nähe brennbarer Gase. Andernfalls besteht die Gefahr eines Brandes oder einer Explosion.
- Schauen Sie nicht durch den Sucher direkt in die Sonne oder eine andere starke Lichtquelle. Dies könnte zu Schädigungen der Netzhaut und dadurch zu einer permanenten Beeinträchtigung des Sehvermögens führen.
- Achten Sie darauf, daß sich die Trageschleife nicht um Ihren Hals wickelt. Achten Sie insbesondere darauf, daß Kinder die Trageschleife nicht benutzen. Andernfalls besteht Erstickengefahr.
- Bewahren Sie Batterien nicht in der Reichweite von Kindern auf. Falls eine Batterie verschluckt wird, wenden Sie sich umgehend an einen Arzt.
- Verwenden Sie zum Reinigen der Kamera keinen Verdüner, Benzin und keine anderen aggressiven Reinigungsmittel. Dies könnte zu Schäden an der Kamera, zu einem Brand oder zu gesundheitlichen Schäden führen.



## **VORSICHT**

- Lösen Sie den Blitz nie direkt vor den Augen einer anderen Person aus. Dies könnte zu vorübergehender Blindheit führen.
- Bedienen Sie die Kamera nicht mit nassen Händen. Andernfalls besteht die Gefahr eines elektrischen Schlags.
- Halten Sie die Kamera von Kindern fern, damit diese die Batterie oder anderes Kleinzubehör nicht verschlucken.
- Halten Sie die Kamera nicht zu nah vors Gesicht, wenn Sie den Panoramaschalter betätigen. Andernfalls könnten Sie sich mit dem Finger am Auge verletzen.
- Wenn Sie durch den Sucher schauen und den Regler für Dioptrieneinstellung bedienen, passen Sie auf, daß Sie sich beim Einstellen nicht mit dem Finger oder Fingernagel am Auge verletzen.
- Wenn Sie die Kamera nicht benutzen, schließen Sie die Schiebeabdeckung, und lassen Sie die Kamera nicht im direkten Sonnenlicht liegen. Sonnenlicht kann, wenn es direkt ins Objektiv fällt, einen Brand auslösen.
- Tragen Sie die Kamera nicht, wenn sie auf einem Stativ montiert ist. Sie könnten irgendwo anstoßen und sich oder andere verletzen.
- Laufen Sie nicht mit dem Auge am Sucher. Sie könnten stolpern, stürzen und sich verletzen.
- Werfen Sie gebrauchte Batterien nicht ins Feuer. Schließen Sie die Batterie nicht kurz, und zerlegen bzw. erhitzen Sie sie nicht. Andernfalls besteht die Gefahr eines Brandes oder einer Explosion.
- Befolgen Sie die Warnhinweise, die auf einer Batterie aufgedruckt sind, damit sich die Batterie nicht entzündet oder explodiert.
- Verwenden Sie unter keinen Umständen Batterien, die in dieser Bedienungsanleitung nicht genannt sind. Eine ungeeignete Batterie könnte zu Hitzeentwicklung oder einem Brand führen.
- Wenn Batterieflüssigkeit auf Ihre Kleider oder Haut gerät, waschen Sie sie mit klarem Wasser ab. Sollte Batterieflüssigkeit in die Augen geraten, spülen Sie sie umgehend mit sauberem Wasser aus, und wenden Sie sich an einen Arzt.

No reproduction in any form of this manual, in whole or in part (except for brief quotation in critical articles or reviews), may be made without written authorization from NIKON CORPORATION.

Toute reproduction, en tout ou partie, de ce manuel est, sauf pour de brèves citations dans des bancs d'essai ou des articles de presse, interdite sans l'autorisation écrite de NIKON CORPORATION.

All Rechte, auch die des auszugsweisen Nachdrucks (mit Ausnahme kurzer Zitate in technischen Besprechungen), ohne schriftliche Genehmigung durch NIKON CORPORATION, bleiben ausdrücklich vorbehalten.

Queda prohibida la reproducción total o parcial de este folleto (salvo en lo que se refiere a citas breves en artículos o revistas especializadas), sin la autorización escrita de NIKON CORPORATION.

## **NIKON CORPORATION**

FUJI BLDG., 2-3, MARUNOUCHI 3-CHOME  
CHIYODAKU, TOKYO 100-8331, JAPAN

## Free Manuals Download Website

<http://myh66.com>

<http://usermanuals.us>

<http://www.somanuals.com>

<http://www.4manuals.cc>

<http://www.manual-lib.com>

<http://www.404manual.com>

<http://www.luxmanual.com>

<http://aubethermostatmanual.com>

Golf course search by state

<http://golfingnear.com>

Email search by domain

<http://emailbydomain.com>

Auto manuals search

<http://auto.somanuals.com>

TV manuals search

<http://tv.somanuals.com>