

JVC



LYT2044-001C-M

INSTRUCTIONS MANUEL D'UTILISATION



HARD DISK CAMERA CAMÉSCOPE

GZ-HD310

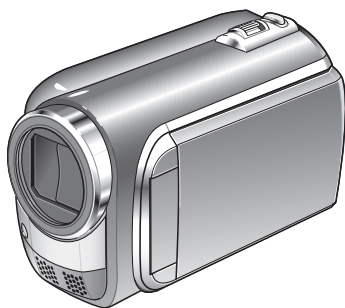

Read these INSTRUCTIONS
to enjoy your CAMCORDER.
For more details on the
operations, refer to the
GUIDEBOOK in the supplied
CD-ROM.



Veillez lire ces INSTRUCTIONS
pour utiliser votre CAMÉSCOPE.
Pour plus de détails sur son
fonctionnement, consultez le
GUIDE D'UTILISATION dans le
CD-ROM fourni.



Dear Customers

Thank you for purchasing this camcorder.
Before use, please read the safety
information and precautions contained
in pages 2 and 3 to ensure safe use of
this product.

For Future Reference:

Enter the Model No. (located on the
bottom of the camcorder) and Serial No.
(located on the battery pack mount of the
camcorder) below.

Model No. _____

Serial No. _____

Cher client,

Nous vous remercions d'avoir acheté
ce caméscope. Avant de commencer,
veuillez lire les informations et les
précautions de sécurité présentées dans
les pages 2 et 3 pour utiliser cet appareil
en toute sécurité.

Pour consultation ultérieure :

Noter ci-dessous le N° de modèle
(figurant sous le caméscope) et le N° de
série (sur le logement de la batterie du
caméscope).

N° de modèle _____

N° de série _____

HDD

**micro
SD
HC**



DOLBY
DIGITAL
STEREO CREATOR

HDMI
HIGH-DEFINITION MULTIMEDIA INTERFACE

AVCHD

ENGLISH
FRANÇAIS

Safety Precautions

	CAUTION RISK OF ELECTRIC SHOCK DO NOT OPEN	
CAUTION: TO REDUCE THE RISK OF ELECTRIC SHOCK, DO NOT REMOVE COVER (OR BACK). NO USER-SERVICEABLE PARTS INSIDE. REFER SERVICING TO QUALIFIED SERVICE PERSONNEL.		



The lightning flash with arrowhead symbol, within an equilateral triangle, is intended to alert the user to the presence of uninsulated "dangerous voltage" within the product's enclosure that may be of sufficient magnitude to constitute a risk of electric shock to persons.



The exclamation point within an equilateral triangle is intended to alert the user to the presence of important operating and maintenance (servicing) instructions in the literature accompanying the appliance.

WARNING: TO PREVENT FIRE OR SHOCK HAZARD, DO NOT EXPOSE THIS UNIT TO RAIN OR MOISTURE.

NOTES:

- The rating plate and safety caution are on the bottom and/or the back of the main unit.
- The serial number plate is on the battery pack mount.
- The rating information and safety caution of the AC adapter are on its upper and lower sides.

Caution on Replaceable lithium battery

The battery used in this device may present a fire or chemical burn hazard if mistreated.

Do not recharge, disassemble, heat above 100°C or incinerate.

Replace battery with Panasonic, Sanyo, Sony or Maxell CR2025.

Danger of explosion or Risk of fire if the battery is incorrectly replaced.

- Dispose of used battery promptly.
- Keep away from children.
- Do not disassemble and do not dispose of in fire.

For USA-California Only

This product contains a CR Coin Cell Lithium Battery which contains Perchlorate Material – special handling may apply.

See www.dtsc.ca.gov/hazardouswaste/perchlorate

When the equipment is installed in a cabinet or on a shelf, make sure that it has sufficient space on all sides to allow for ventilation (10 cm (3-15/16") or more on both sides, on top and at the rear).

Do not block the ventilation holes.

(If the ventilation holes are blocked by a newspaper, or cloth etc. the heat may not be able to get out.)

No naked flame sources, such as lighted candles, should be placed on the apparatus.

When discarding batteries, environmental problems must be considered and the local rules or laws governing the disposal of these batteries must be followed strictly.

The apparatus shall not be exposed to dripping or splashing.

Do not use this equipment in a bathroom or places with water.

Also do not place any containers filled with water or liquids (such as cosmetics or medicines, flower vases, potted plants, cups etc.) on top of this unit. (If water or liquid is allowed to enter this equipment, fire or electric shock may be caused.)

Do not point the lens directly into the sun. This can cause eye injuries, as well as lead to the malfunctioning of internal circuitry. There is also a risk of fire or electric shock.

CAUTION!

The following notes concern possible physical damage to the camcorder and to the user.

Carrying or holding the camcorder by the LCD monitor can result in dropping the unit, or in a malfunction.

Do not use a tripod on unsteady or unlevel surfaces.

It could tip over, causing serious damage to the camcorder.

CAUTION!

Connecting cables (Audio/Video, S-Video, etc.) to the camcorder and leaving it on top of the TV is not recommended, as tripping on the cables will cause the camcorder to fall, resulting in damage.

CAUTION:

The mains plug shall remain readily operable.

WARNING:

The battery pack, the camcorder with battery installed, and the remote control with battery installed should not be exposed to excessive heat such as direct sunshine, fire or the like.

IMPORTANT SAFETY INSTRUCTIONS

1. Read these instructions.
2. Keep these instructions.
3. Heed all warnings.
4. Follow all instructions.
5. Do not use this apparatus near water.
6. Clean only with dry cloth.
7. Do not block any ventilation openings. Install in accordance with the manufacturer's instructions.
8. Do not install near any heat sources such as radiators, heat registers, stoves, or other apparatus (including amplifiers) that produce heat.
9. Only use attachments/accessories specified by the manufacturer.
10. Use only with the cart, stand, tripod, bracket, or table specified by the manufacturer, or sold with the apparatus. When a cart is used, use caution when moving the cart/apparatus combination to avoid injury from tip-over.
11. Unplug this apparatus during lightning storms or when unused for long periods of time.
12. Refer all servicing to qualified service personnel. Servicing is required when the apparatus has been damaged in any way, such as power-supply cord or plug is damaged, liquid has been spilled or objects have fallen into the apparatus, the apparatus has been exposed to rain or moisture, does not operate normally, or has been dropped.



Remember that this camcorder is intended for private consumer use only.

Any commercial use without proper permission is prohibited. (Even if you record an event such as a show, performance or exhibition for personal enjoyment, it is strongly recommended that you obtain permission beforehand.)

Trademarks

- "AVCHD" and the "AVCHD" logo are trademarks of Panasonic Corporation and Sony Corporation.
- Manufactured under license from Dolby Laboratories. Dolby and the double-D symbol are trademarks of Dolby Laboratories.
- x.v.Color™ is a trademark of Sony Corporation.
- HDMI is a trademark of HDMI Licensing, LLC.
- Windows® is either registered trademark or trademark of Microsoft Corporation in the United States and/or other countries.
- Macintosh is a registered trademark of Apple Inc.
- iTunes, iMovie, iPhoto are trademarks of Apple Inc., registered in the U.S. and other countries.
- YouTube and the YouTube logo are trademarks and/or registered trademarks of YouTube LLC.
- Other product and company names included in this instruction manual are trademarks and/or registered trademarks of their respective holders.



If this symbol is shown, it is only valid in the European Union.

Easy Start Guide

Charge the battery before recording

Turn off the camcorder and attach the battery pack.

Access lamp

blinks: Accessing files

Do not remove the AC adapter, the battery pack or the microSD card when the lamp is blinking.

Power/charge lamp

blinks: Charging
goes out: Charging finished

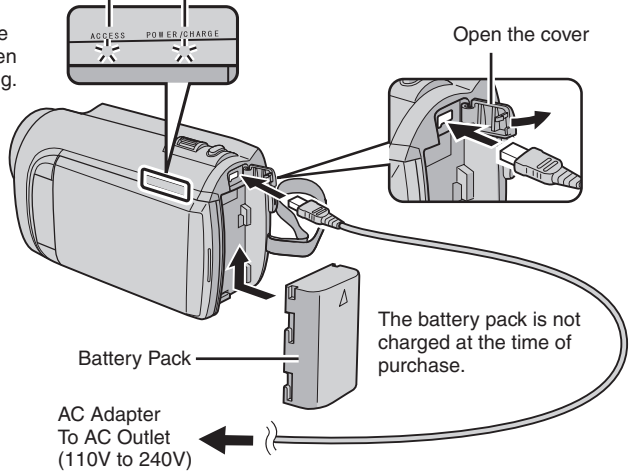

CAUTION

- Be sure to use JVC battery packs. If you use any other battery packs besides JVC battery packs, safety and performance can not be guaranteed.

Grip Adjustment

Adjust the strap and fasten.

- Fasten the strap when you grip the camcorder.
- When carrying the camcorder, please be careful not to drop it.

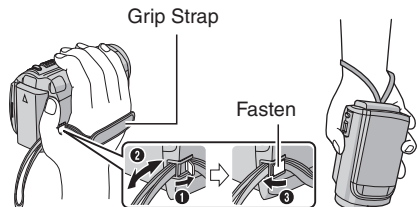

Date/Time Setting

- 1** Open the LCD monitor to turn on the camcorder

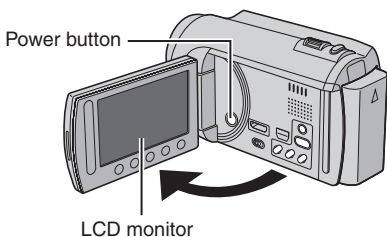

- 2** Select [YES] within 10 seconds

Slide your finger up and down on the sensor. Then touch OK.

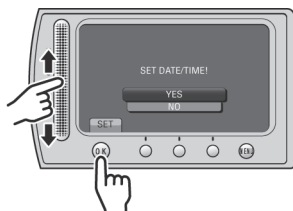

- When the message disappears, press the power button for at least 2 seconds to turn off the power, and then press it again for at least 2 seconds.
- Touch the sensors with your finger. The sensors do not function if you touch them with your finger nail or with gloves on.

- 3** Select [CLOCK SETTING]

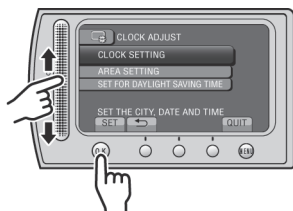

- 4** Select the city closest to the area where you use the camcorder

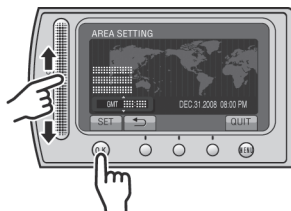

- 5** Select [ON] if daylight saving time is observed

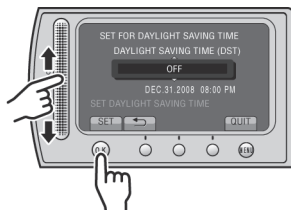

- 6** Set the date and time

Touch sensor: Sets the date and time
→: Moves the cursor to the right
OK: Clock starts

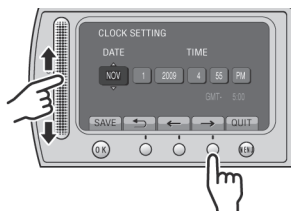

Video recording

CAUTION

Before recording an important scene, it is recommended to conduct a trial recording.

1 Slide the mode switch to select (video) mode

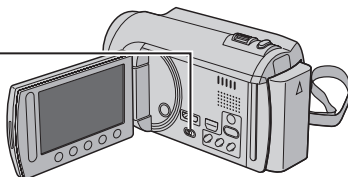

2 Select recording mode (REC)



The mode changes when you press the button.

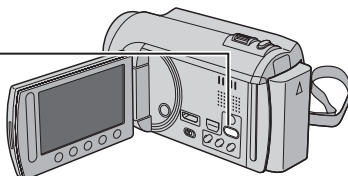

The auto recording indicator appears.



3 Start recording



Press the **START/STOP** button to start recording, and press it again to stop.

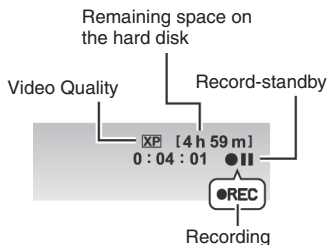
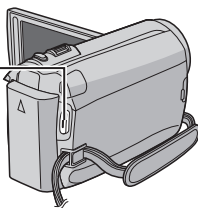

Playing back

1 Select playback mode (PLAY)

PLAY / REC



The mode changes when you press the button.

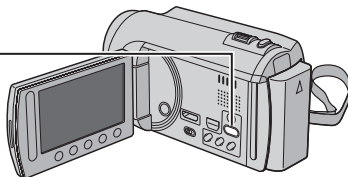

2 Select the desired file

Index screen



3 Select ► (Touch OK)

Playback screen



- To perform operations such as forward search or reverse search (☞ p. 21)
- To view files on TV (☞ p. 24)

CAUTION

Do not forget to make copies after recording!

- To copy files onto discs (☞ p. 27)
- To dub files to a VCR/DVD recorder (☞ p. 29)
- To edit files on your computer (☞ p. 30)

Contents

GETTING STARTED

Index	10
Indications on LCD Monitor.....	12
Accessories	14
Preparing the Remote Control.....	14
Necessary Settings before Use	15
Charging the Battery Pack.....	15
Date/Time Setting.....	15
Language Setting	16
Other Settings	17
Using a microSD Card.....	17

RECORDING/PLAYBACK

Recording Files	18
Video Recording	18
Still Image Recording	19
Zooming.....	20
LED Light.....	20
Checking the Remaining Battery Power.....	20
Checking the Remaining Space on the Recording Media	20
Playing Back Files	21
Video Playback	21
Still Image Playback	22
Manual Recording	23
Changing to Manual Recording Mode	23
Manual Setting in Menu.....	23

USING WITH TV

Viewing Files on TV	24
Connection with TV.....	24
Playback Operation	25

EDITING

Managing Files	26
Capturing a Still Image from a Video	26
Deleting Files.....	26

COPYING

Copying Files	27
Using a BD/DVD Burner	27
Dubbing Files to a VCR/DVD Recorder	29

PC OPERATION

Creating a Disc Using a PC	30
Using with a Portable Media Player	35
Turning on the Export Mode	35
Changing the Export Setting	35
Transferring the Files to PC	35
Uploading Files to Websites	36
Turning on the Upload Mode	36
Uploading Files.....	36

FURTHER INFORMATION

Changing the Menu Settings	37
Troubleshooting	37
Warning Indications	39
Specifications	40
Cautions	42
Terms	44

How to use the Touch Sensor

After the menu is displayed on the LCD monitor:

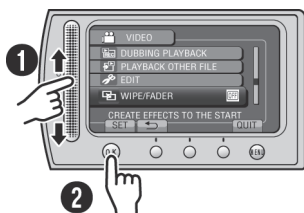

- 1 Slide your finger up and down on the sensor.
- 2 Select [SET]. (Touch OK.)

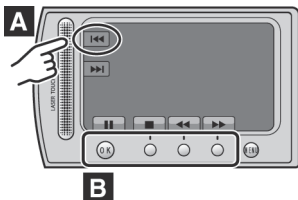

- A** To select an on-screen button appearing on the left side of the screen, touch the portion of the sensor next to the on-screen button.
- B** To select an on-screen button appearing at the bottom of the screen, touch the buttons underneath them.

Read these INSTRUCTIONS to enjoy your CAMCORDER.

For more details on the operations, refer to the GUIDEBOOK in the supplied CD-ROM.



In order to view the GUIDEBOOK, Adobe® Acrobat® Reader™ or Adobe® Reader® must be installed.

Adobe® Reader® can be loaded from Adobe's web site:

<http://www.adobe.com/>

NOTE

Select your desired language with a single click.

The model name is indicated on the bottom of your camcorder.

Read This First!

Make a backup of important recorded data

It is recommended to copy your important recorded data to a DVD or other recording media for storage. JVC will not be responsible for any lost data.

Make a trial recording

Before the actual recording of important data, make a trial recording and play back the recorded data to check that the video and sound have been recorded correctly.

Reset the camcorder if it does not operate correctly

Close the LCD monitor and remove the power supply (battery pack or AC adapter) from the camcorder, then reattach it.

Precautions on handling batteries

- Be sure to use the JVC BN-VF808U/VF815U/VF823U battery packs. This product includes patented and other proprietary technology and is made to be used with the JVC battery and not with other batteries. JVC cannot guarantee safety or performance of this product when it is operated by other batteries.
- If the camcorder is subjected to electrostatic discharge, turn off the power before using it again.

If a malfunction occurs, stop using the camcorder immediately and contact

www.jvc.ca or by phone at 1-800-964-2650

- Recorded data may be erased while the camcorder is being repaired or inspected. Back up all data before requesting repairs or inspections.

Because camcorders may be used for demonstration in a shop, the demonstration mode is set to on by default

To deactivate the demonstration mode, set [DEMO MODE] to [OFF].

Index

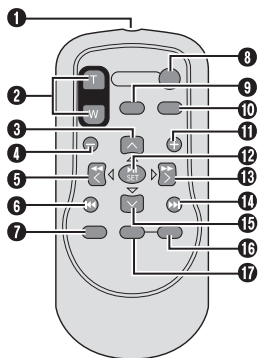
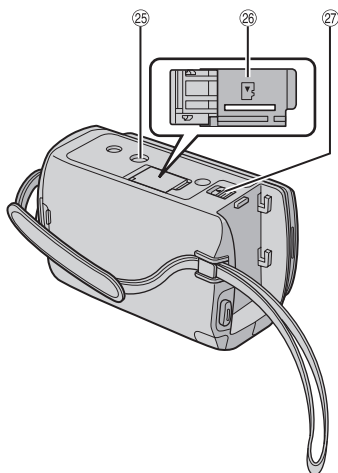
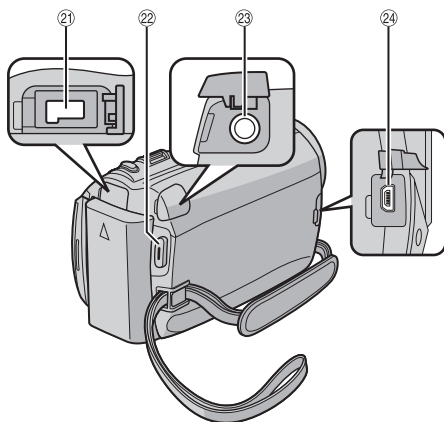
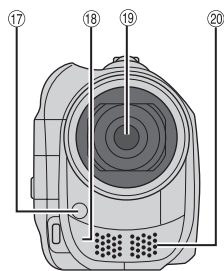
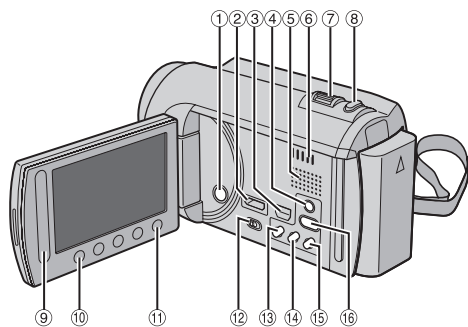

NOTE

- Be careful not to cover 17, 18, 19, and 20 during shooting.
- The LCD monitor can rotate 270°.

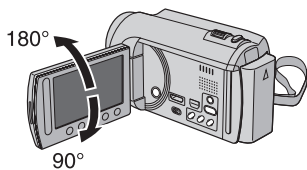

Camcorder

- ① Power Button
- ② HDMI Mini Connector (↗ p. 24)
- ③ Component Connector (↗ p. 24)
- ④ **DISPLAY** Button (↗ p. 13)
- ⑤ Speaker
- ⑥ Ventilation hole
- ⑦ Zoom Lever (↗ p. 20)
Speaker Volume Control
- ⑧ **SNAPSHOT** Button (↗ p. 19)

- ⑨ Touch Sensor
- ⑩ **OK** Button
- ⑪ **MENU** Button

- ⑫ Mode Switch [👤, 📷]
- ⑬ **UPLOAD** Button (↗ p. 36)
TITLE Button
- ⑭ **EXPORT** Button (↗ p. 35)
- ⑮ **DIRECT DISC** Button (↗ p. 28)
INFO Button (↗ p. 20)
- ⑯ **PLAY/REC** Button (↗ p. 18, 19, 21, 22)

- ⑰ LED Light (↗ p. 20)
- ⑱ Remote Sensor
- ⑲ Lens
- ⑳ Stereo Microphone

- ㉑ DC Connector
- ㉒ **START/STOP** Button (↗ p. 18)
- ㉓ AV Connector (↗ p. 25, 29)
- ㉔ USB Connector (↗ p. 27, 31)

- ㉕ Tripod Mounting Socket
- ㉖ microSD Card Slot
- ㉗ Battery Release Button

Remote Control

- ① Infrared Beam Transmitting Window
- ② **ZOOM (T/W)** Buttons (Zoom in/Out)
- ③ Up Button
- ④ Skip Backward Button
- ⑤ Left Button
- ⑥ Back Button
- ⑦ **PLAYLIST** Button
- ⑧ **START/STOP** Button
- ⑨ **S.SHOT (SNAPSHOT)** Button
- ⑩ **INFO** Button
- ⑪ Skip Forward Button
- ⑫ **PLAY/PAUSE/SET** Button
- ⑬ Right Button
- ⑭ Next Button
- ⑮ Down Button
- ⑯ **INDEX** Button*
- ⑰ **DISP** Button

* Each time you press **INDEX**, the screen switches as shown below:

👤 mode:

Index Screen ↔ Group Index Screen

📷 mode:

Index Screen ↔ Date Index Screen

Tripod Mounting

Align the camcorder stud hole with the tripod stud, and the mounting socket with the screw, and then rotate the camcorder clockwise to mount it to the tripod.

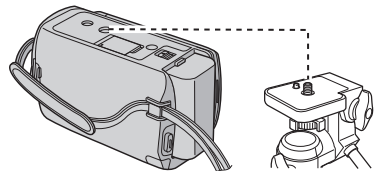

NOTE

Do not use a tripod on unsteady or uneven surfaces. It could tip over, causing serious damage to the camcorder.

Indications on LCD Monitor

During both Video and Still Image Recording

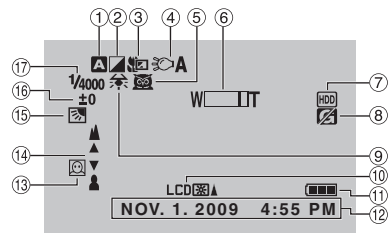

- ① Selected Recording Mode Indicator (↔ p. 23)
A: Auto Mode
M: Manual Mode
- ② Effect Mode Indicator
- ③ Tele Macro Mode Indicator
- ④ LED Light Indicator (↔ p. 20)
- ⑤ Scene Select Indicator
- ⑥ Zoom Indicator (↔ p. 20)
- ⑦ Recording Medium Indicator
- ⑧ Drop Detection Indicator (Appears when [DRO DETECTION] is set to [OFF].)
- ⑨ White Balance Indicator
- ⑩ Monitor Backlight Indicator
- ⑪ Battery Indicator
- ⑫ Date/Time (↔ p. 15)
- ⑬ Face Detection Indicator (↔ p. 18, 19)
- ⑭ Manual Focus Adjustment Indicator
- ⑮ Backlight Compensation Indicator
- ⑯ Brightness Control Indicator
- ⑰ Photometry Area Control Indicator
- ⑱ Shutter Speed

During Video Recording Only

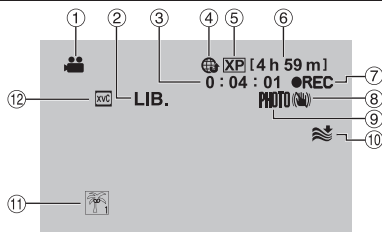

- ① Mode Indicator
- ② EXPORT Mode Indicator (↔ p. 35)
- ③ Counter
- ④ Upload Mode Indicator (↔ p. 36)
- ⑤ Video Quality
- ⑥ Remaining Time
- ⑦ ● REC: (Appears during recording.)
 ● II: (Appears during record-standby mode.)
- ⑧ Digital Image Stabilizer (DIS) Indicator (Appears when [DIS] is set to [OFF].)
- ⑨ Shooting Indicator (↔ p. 18)
- ⑩ Wind Cut Indicator
- ⑪ Event Indicator
- ⑫ x.v.Color™

During Still Image Recording Only

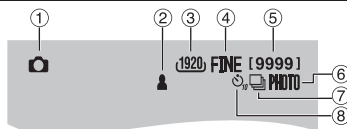

- ① Mode Indicator
- ② Focus Indicator (↔ p. 19)
- ③ Image Size
- ④ Image Quality: FINE (fine) or STD (standard)
- ⑤ Remaining Number of Shots
- ⑥ Shooting Indicator (↔ p. 19)
- ⑦ Shutter Mode Indicator
- ⑧ Self-Timer Indicator

During Video Playback

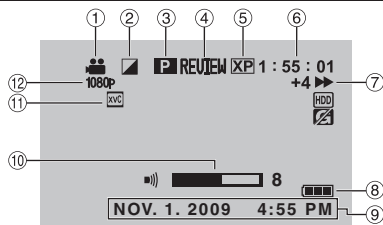

- ① Mode Indicator
- ② Wipe/Fader Effect Indicator
- ③ Playlist Playback Indicator (Appears when playing back a playlist.)
- ④ Quick Review Indicator (⌂ p. 18)
- ⑤ Video Quality
- ⑥ Counter
- ⑦ Playback Mode

▶ : Playback
 || : Pause
 ▶▶ : Forward Search
 ◀◀ : Reverse Search
 ||▶▶ : Forward Slow-Motion
 ◀||◀ : Reverse Slow-Motion
 (The number on the left shows speed.)

- ⑧ Battery Indicator
- ⑨ Date/Time (⌂ p. 15)
- ⑩ Volume Level Indicator
- ⑪ x.v.Color™
- ⑫ Output with 1080p

During Still Image Playback

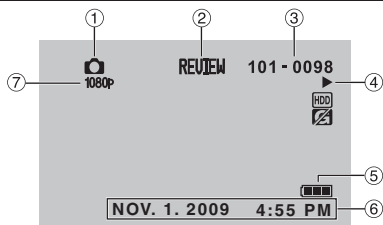

- ① Mode Indicator
- ② Quick Review Indicator (⌂ p. 19)
- ③ Folder/File Number
- ④ Slide Show Playback Indicator
- ⑤ Battery Indicator
- ⑥ Date/Time (⌂ p. 15)
- ⑦ Output with 1080p

Switching indication modes on LCD monitor

Each time you touch **DISPLAY**, indications on LCD monitor switch as shown below:

In recording mode:

All indications/Indications for selected functions

In playback mode:

All indications/Only date and time/No indications

Accessories



AP-V20U

AC Adapter

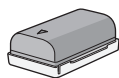

BN-VF808U

Battery Pack



Component Cable



AV Cable



USB Cable



RM-V751U

Remote Control



CR2025

Lithium Battery
Pre-installed in the
remote control.



CD-ROM

NOTE

Make sure to use the provided cables for connections. Do not use any other cables.

Preparing the Remote Control

A battery is included inside the remote control at the time of purchase.

Remove the insulation sheet before use.

Beam Effective Area

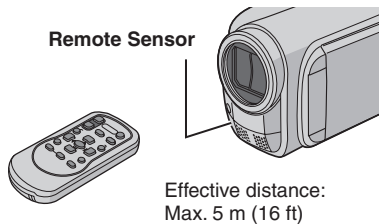

NOTE

The transmitted beam may not be effective or may cause incorrect operation when the remote sensor is directly exposed to sunlight or powerful lighting.

To Reinsert the Battery

Pull out the battery holder by pressing the lock tab.

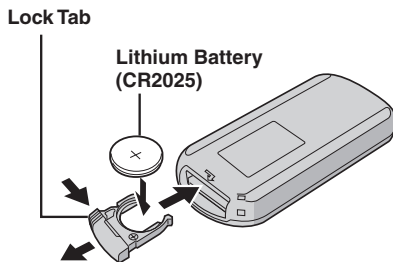

Necessary Settings before Use

Charging the Battery Pack

- 1 Close the LCD monitor to turn off the camcorder.
- 2 Attach the battery pack, then connect the AC adapter.

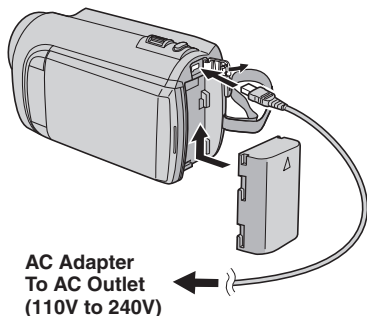

- The power/charge lamp blinks to indicate charging has started.
- When the lamp goes out, charging is finished.

- To check the remaining battery power See page 20.

Battery pack	Charging time
BN-VF808U (Provided)	1 h 50 m
BN-VF815U	2 h 40 m
BN-VF823U	3 h 40 m

- To detach the battery pack

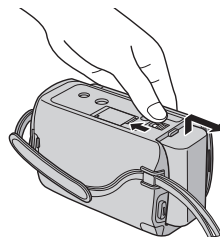

NOTE

- You can also use the camcorder with just the AC adapter.
- The actual recording time may shorten depending on the recording environment, such as when recording scenes with fast moving subject.
- Please do not pull or bend the AC adapter plug and cable. This may damage the AC adapter.

Date/Time Setting

- 1 Open the LCD monitor to turn on the camcorder.
- 2 Touch MENU.
- 3 Select [DISPLAY SETTINGS].



- 4 Select [CLOCK ADJUST].



Necessary Settings before Use (Continued)

5 Select [CLOCK SETTING].

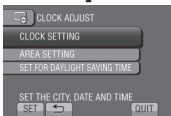

6 Select the city closest to the area where you use the camcorder.

Selected area is highlighted

Principal city of the selected area
Time difference to GMT



7 Select [ON] if daylight saving time is observed.

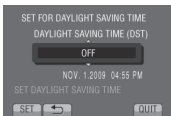

8 Set the date and time.

Change the setting by using the touch sensor and select [→] to set.



9 Select [SAVE].

To reset the setting, select [QUIT].

Setting the clock to local time when traveling

After performing steps 1-4 (p. 15)

5 Select [AREA SETTING].

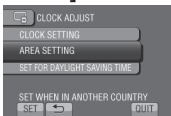

6 Select the city closest to the area you are traveling.

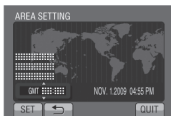

■ To return to the previous screen
Select [←].

■ To quit the screen
Select [QUIT].

Language Setting

The language on the display can be changed.

1 Open the LCD monitor to turn on the camcorder.

2 Touch MENU.

3 Select [DISPLAY SETTINGS].



4 Select [LANGUAGE].



5 Select the desired language.

■ To return to the previous screen
Select [←].

■ To quit the screen
Select [QUIT].

Other Settings

Using a microSD Card

The camcorder is programmed to record on the built-in hard disk when it is shipped from the factory. You can change the recording medium to microSD card.

- Operations are confirmed on the following microSD cards.
 - Panasonic
 - TOSHIBA
 - SanDisk
 - ATP

Video recording:

Class 4 or higher compatible microSDHC card (4 GB to 8 GB)

For UXP mode, use Class 6 or higher.

Still image recording:

microSD card (256 MB to 2 GB) or microSDHC card (4 GB to 8 GB)

- If other media are used, they may fail to record data correctly, or they may lose data that had already been recorded.
- MultiMediaCards are not supported.
- Video data may not be recorded onto the microSD cards on which video data have already been recorded using the devices from other manufacturers.

Insert a microSD card

Preparation:

Close the LCD monitor to turn off the camcorder.

- 1 Open the microSD card cover.
- 2 Firmly insert the card with its clipped edge first.

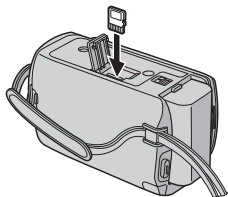

- 3 Close the microSD card cover.

To remove a microSD card

Push the microSD card once.

After the card comes out a little, pull it out.

NOTE

- Insert and remove the microSD card only while the power is turned off. Otherwise, data on the card may be corrupted.
- Do not touch the terminal on the reverse side of the label.

Change the recording medium

Set [REC MEDIA FOR VIDEO] and [REC MEDIA FOR IMAGE] to [SD].



Format a microSD card when using it for the first time

Select [FORMAT SD CARD] to format the card.





Recording Files

Video Recording



1 Slide the mode switch to select  (video) mode.



2 Press **PLAY/REC** to select the recording mode.

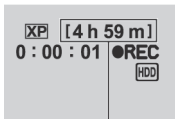

3 Press **START/STOP** to start recording.



Approximate remaining time for recording

You can also start/stop recording by selecting [REC] on the LCD monitor. (On-screen recording control)

■ To stop recording

Press **START/STOP** again.

■ To view the last recorded scene

Select  while recording is paused.

Selecting  during playback deletes that scene.

■ To record a still image during video recording

Press **SNAPSHOT**.

■ To change the video quality

Change the settings in [VIDEO QUALITY].

■ To turn on the face detection mode

Select .



NOTE

- The video recording mode is automatically selected when you turn off the camcorder and then turn on again.
- If the camcorder is not operated for 5 minutes while the power is on, it turns itself off automatically to conserve power.
- Do not move or shake the camcorder suddenly during recording. If you do so, the driving sound (hum) of the hard disk may be recorded.
- If the LCD monitor is turned upside down,  is not displayed. Change the setting when the LCD monitor is in the normal position.

Still Image Recording

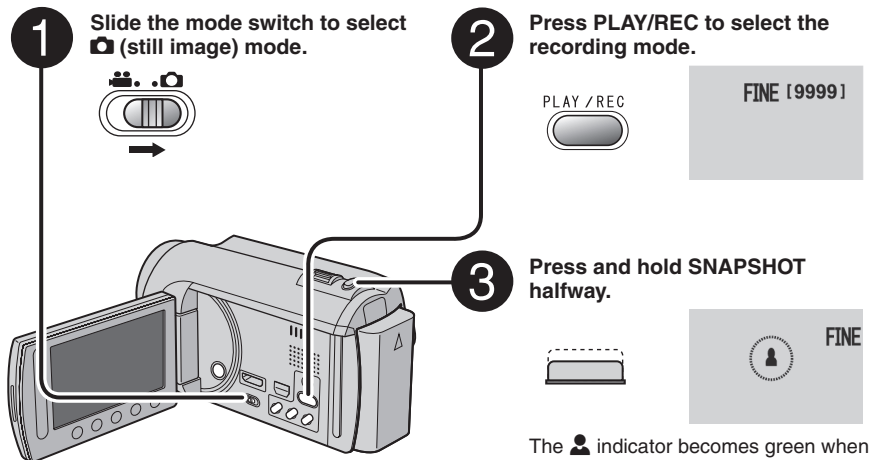

■ To view the last recorded image

Select  after shooting.

Selecting  during playback deletes that image.

■ To change the image quality

Change the settings in [IMAGE QUALITY].

■ To change the image size

Change the settings in [IMAGE SIZE].

■ To record still images continuously

Set to [CONTINUOUS SHOOTING] in [SHUTTER MODE].

4 Press SNAPSHOT fully to take a still image.



■ To turn on the face detection mode

Select .



NOTE

- DIS (Digital Image Stabilizer) does not function during still image recording.
- If the camcorder is not operated for 5 minutes while the power is on, it turns itself off automatically to conserve power.
- The sides of still images recorded in 16:9 size may be cut off when printed. Check whether 16:9 size prints can be printed at your local print store.
- If the LCD monitor is turned upside down,  is not displayed. Change the setting when the LCD monitor is in the normal position.

Recording Files (Continued)

Zooming

Preparation:

- Select  or  mode.
- Select the recording mode.

Zoom out



W: Wide angle





Zoom in



T: Telephoto

You can also zoom out/zoom in by selecting [W] or [T] on the LCD monitor. (On-screen zoom control)

Zoom ratio (factory-preset)

 mode	 mode
[20X / OPTICAL]	[20X / OPTICAL]

■ To change the maximum zoom ratio (mode only)



Change the settings in [ZOOM].

NOTE

Macro shooting is possible as close as approx. 5 cm (2") to the subject when the zoom lever is set all the way to W.

LED Light

Preparation:

- Select  or  mode.
- Select the recording mode.

1 Touch MENU.

2 Select [LIGHT].

3 Select the desired setting.

ON	The LED light remains on regardless of the surrounding conditions.
AUTO	The LED light turns on automatically when shooting in insufficient light conditions.
OFF	Deactivates this function.

Checking the Remaining Battery Power

mode:

Press **INFO** twice or **INFO** and then select .

mode:

Press **INFO**.

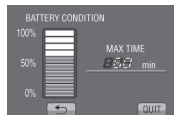

■ To quit the screen

Select [QUIT] or press **INFO**.

NOTE

The recordable time display should only be used as a guide. It is displayed in 10 minute units.

Checking the Remaining Space on the Recording Media

Preparation:

- Select  mode.
- Select the recording mode.

Press **INFO**.



The maximum recording time is displayed for each video quality mode.

■ To change the video quality

- 1) Select the video quality.
- 2) Select [SET].

■ To quit the screen

Select [QUIT].

Playing Back Files

Video Playback

- 1** Slide the mode switch to select  (video) mode.

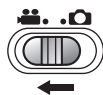

- 2** Press **PLAY/REC** to select the playback mode.

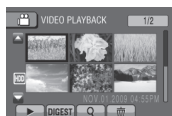

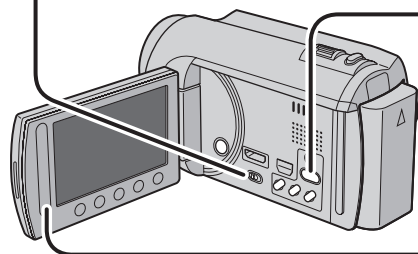

The index screen appears.

- 3** Select the desired file.



■ To move to the previous or next page

Touch  or  for over a second.

■ To play back a few seconds from the beginning of each video

Touch **[DIGEST]**.

NOTE

- In some cases, parts of video other than the beginning may be played back.
- Some video may not be played back at all.

■ To delete a video

Select  when playback is stopped.





■ To change the number of thumbnails

(6 thumbnails/12 thumbnails)

Move the zoom lever to **[W]**.









■ To zoom in the video during pause (Remote Control Only)

Press **T** on the remote control.

- Press , , ,  on the remote control to move the zoom area.
- Press and hold **W** on the remote control to cancel zoom in.

■ Operations during Video Playback

On-screen buttons

-  : Return to the first scene of the file
-  : Go to the first scene of the next file
-  : Return to the index screen
-  : Reverse search (during playback)
-  : Frame-by-frame playback in reverse direction (during pause)*
-  : Playback
-  : Pause
-  : Forward search (during playback)
-  : Frame-by-frame playback in forward direction (during pause)*

* Slow playback starts when you keep touching the sensor button under  /  for a while.

■ Speaker volume



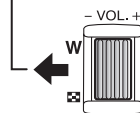

— : Turn down the volume



+ : Turn up the volume

Playing Back Files (Continued)

Still Image Playback

- 1** Slide the mode switch to select  (still image) mode.

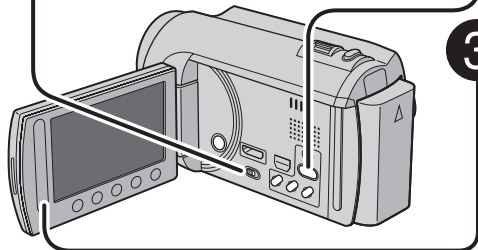
- 2** Press **PLAY/REC** to select the playback mode.

The index screen appears.
- 3** Select the desired file.



■ **To move to the previous or next page**
Touch **[▲]** or **[▼]** for over a second.

■ **To delete a still image**
Select .

■ **To change the number of thumbnails**
(6 thumbnails/12 thumbnails)
Move the zoom lever to **[W]**.

■ **To zoom in the image during playback (Remote Control Only)**

Press **T** on the remote control.

- Press **^**, **v**, **<**, **>** on the remote control to move the zoom area.
- Press and hold **W** on the remote control to cancel zoom in.

■ Operations during Still Image Playback On-screen buttons

- ◀ : Change playback order of slide show in reverse direction
- ▶ : Change playback order of slide show in forward direction
- : Return to the index screen
- ◀◀ : Display the previous file
- ▶ : Start the slide show
- || : End the slide show
- ▶▶ : Display the next file

Manual Recording

Manual recording mode enables you to set the focus and screen brightness, etc. manually.

Changing to Manual Recording Mode

Preparation:

- Select  or  mode.
- Select the recording mode.

Select [A/M] twice.



■ To return to the auto recording mode

Select [A/M] so that the **A** indicator appears.

Manual Setting in Menu

In the manual recording mode:

- 1 Touch MENU.
- 2 Select [MANUAL SETTING].



- 3 Select the desired menu.



- 4 Select the desired setting.

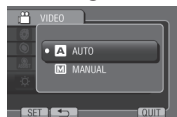

Depending on the kind of settings you select, you can set the value by using the touch sensor.

■ To return to the previous screen

Select .

■ To quit the screen

Select [QUIT].

Viewing Files on TV

This camcorder is designed to be used with high-definition or NTSC-type color television signals. It cannot be used with a television of a different standard.

Connection with TV

You can output videos from the HDMI connector, COMPONENT connector, or AV connector. Select the connector that best suits your television.

Preparation:

Turn off all units.

■ To connect using the HDMI mini connector

We recommend using the Category 2 HDMI cable (High Speed cable).

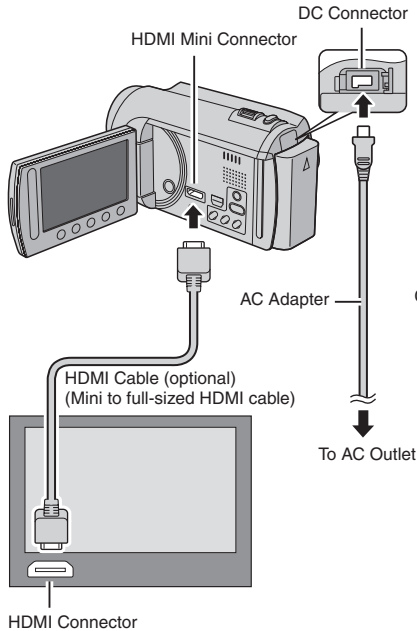

NOTE

- When connecting to the HDMI cable, the image or sound may not appear on the TV properly depending on the TV connected. In such cases, perform the following operations.
 - 1) Disconnect the HDMI cable and connect it again.
 - 2) Turn off and on the camcorder again.

■ To connect using the COMPONENT connector

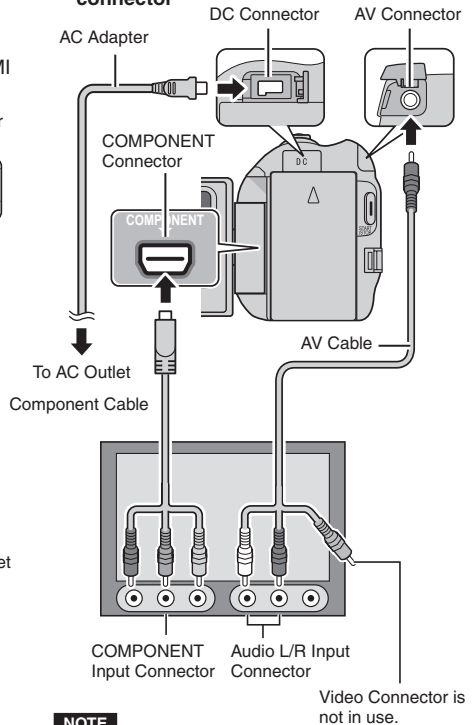

NOTE

Change the settings in [COMPONENT OUTPUT] according to the connection.

■ To connect using the AV connector

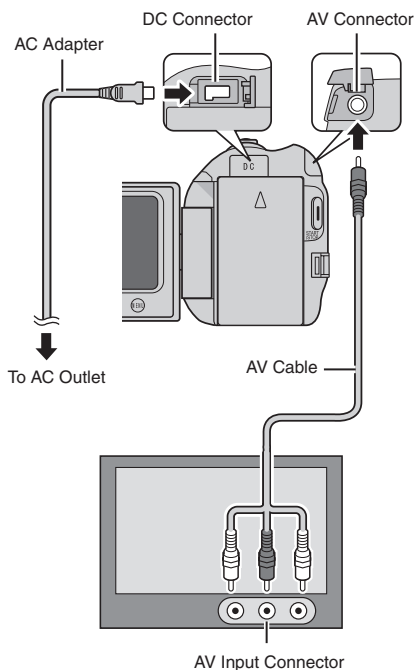

NOTE

Change the settings in [VIDEO OUTPUT] to suit the screen size of your television.

Playback Operation

After the connection with TV is completed

- 1 Turn on the camcorder and the TV.
- 2 Set the TV to its VIDEO mode.
- 3 (Only when connecting the camcorder to the VCR/DVD recorder)
Turn on the VCR/DVD recorder, and set the VCR/DVD recorder to its AUX input mode.
- 4 Start playback on the camcorder.
( p. 21, 22)

-
- To display camcorder's on-screen display on TV
Set [DISPLAY ON TV] to [ON].

NOTE

When the video was recorded with x.v.Color™ set to [ON], change the x.v.Color™ setting on TV. For details, refer to the TV's instruction manual.

Managing Files

CAUTION

Do not remove the recording medium or perform any other operation (such as turning off the power) while accessing files. Also, be sure to use the provided AC adapter, as the data on the recording medium may be corrupted if the battery becomes exhausted during operation. If the data on the recording medium becomes corrupted, format the recording medium to use the medium again.

Capturing a Still Image from a Video

You can capture the desired scene from a recorded video, and store it as a still image.

Preparation:

- Select  mode.
- Select the playback mode.

Press **SNAPSHOT** when playback is paused.

SNAPSHOT





NOTE

- Captured still images are stored at a resolution of 1920 x 1080. The image can be elongated in the horizontal or vertical directions depending on the quality of the source video file.
- The continuous shooting function cannot be used to capture images.
- You cannot capture video during playback.

Deleting Files

- Protected files cannot be deleted. To delete them, release the protection first.
- Once files are deleted, they cannot be restored. Check files before deleting.

Preparation:

- Select  or  mode.
- Select the playback mode.

1 Touch **MENU**.

2 Select **[DELETE]**.

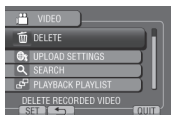

Deleting the Currently Displayed File

After performing steps 1-2

3 Select **[CURRENT]**.

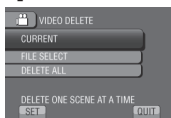

4 Select **[YES]**.



You can select the previous or next file by selecting **←** or **→**.

To quit the screen

Select **[QUIT]**.

Copying Files

Types of Copying and Connectable Device

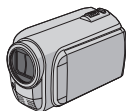

The Camcorder

You can copy files between the HDD and microSD card with this camcorder alone.

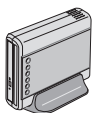

DVD Burner CU-VD50/CU-VD3

You can copy files recorded on this camcorder onto discs.

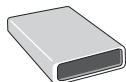

BD Burner LaCie Model No. 301828

You can copy files recorded on this camcorder onto discs.



USB External Hard Disk Drive

You can copy files recorded on this camcorder onto a USB external hard disk drive.



PC

You can copy files from the camcorder to a disc using a PC.



VCR/DVD Recorder

You can dub video recorded on this camcorder onto VCR/DVD recorder.

NOTE

- It is recommended to use the JVC DVD burner (CU-VD50/CU-VD3). When using CU-VD20 or CU-VD40, the recording time may take approx. 2 times longer than the time that is described in the instruction manual of DVD burner.
- Recommended USB external hard disk drive

Seagate	FreeAgent™ Desk series
LaCie	Design by Neil Poulton series

- USB external hard disk drive with the capacity over 2 TB cannot be used.

Using a BD/DVD Burner

The files in the camcorder can be backed up to a disc using a BD/DVD burner.

- Use one of the following methods to view the disc. (If you try to play back the disc with incompatible player, the disc may not be ejected.)

- Playback the disc using the camcorder.
- Playback the disc using a BD/DVD burner.*
- Playback on a PC.*
- Playback the disc using a BD/DVD player that supports BD-MV and AVCHD.*

* The DVD must first be finalized on the camcorder.

- Other than the created BD/DVD using a BD/DVD burner cannot be played.
- When connecting a DVD burner (CU-VD50) to a TV, you can play back the created disc without using the camcorder. When playing back disconnect the USB cable.

Connection with a BD/DVD Burner

Preparation:

Turn on the camcorder first, then turn on the BD/DVD burner.

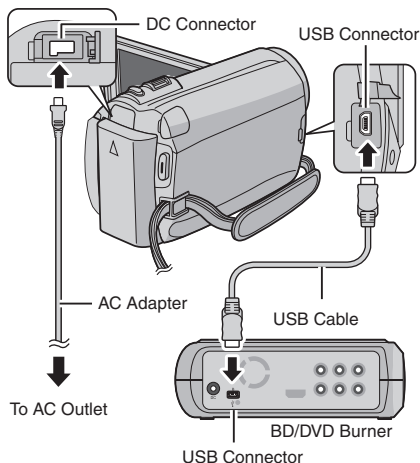

NOTE

- Refer also to the optional BD/DVD burner's instruction manual.
- When connecting to a DVD burner, use the USB cable that came with the DVD burner.
- When connecting to a BD burner, use a USB cable with Mini-A(Male) to B(Male) connectors. JVC's QAM0852-001 (optional) is recommended. Refer to page 34 for details.

Copying Files (Continued)

Backup All Files

Preparation:

- Select or mode.
- Select HDD or microSD card.
- Connect the camcorder to the BD/DVD burner.
- When using a BD burner, select [CHANGE REC. MEDIA] and select the disc type.

1 Select [CREATE FROM ALL] (mode) or [SAVE ALL] (mode).

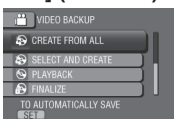

2 Select the desired menu.

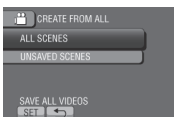

- mode: [ALL SCENES]
 mode: [ALL IMAGES]
All files in the recording medium are copied.
- mode: [UNSAVED SCENES]
 mode: [UNSAVED IMAGES]
Files that have never been copied are automatically selected and copied.

3 Select [EXECUTE].



4 Select [YES] or [NO].

- [YES]: Displays the thumbnails by group.
- [NO]: Displays the thumbnails by date or by playlist.

5 Select [EXECUTE].

- The files are copied on the disc. When [COMPLETED] appears, touch **OK**.
- When [INSERT NEXT DISC PRESS [STOP] TO EXIT CREATE] appears, change the disc. Remaining files are copied on the second disc.
- To cancel copying, select [STOP].

Copying Video Files that Have Never Been Copied

Files that have never been copied to the discs are automatically selected and copied.

1 Open the LCD monitor to turn on the camcorder.

2 Press DIRECT DISC.



3 Select [YES] or [NO].

- [YES]: Displays the thumbnails by group.
- [NO]: Displays the thumbnails by date or by playlist.

4 Select [EXECUTE].



- The disc begins to be created. When [COMPLETED] appears, touch **OK**.
- When [INSERT NEXT DISC PRESS [STOP] TO EXIT CREATE] appears, change the disc. Remaining files are copied on the second disc.
- To cancel the disc creation, select [CANCEL].

■ To quit the screen

- 1) Select [QUIT].
- 2) When [QUIT?] appears, select [YES].

Dubbing Files to a VCR/DVD Recorder

Preparation:

- Create a playlist.
- Turn off all units.

■ To connect using the AV connectors (analog dubbing)

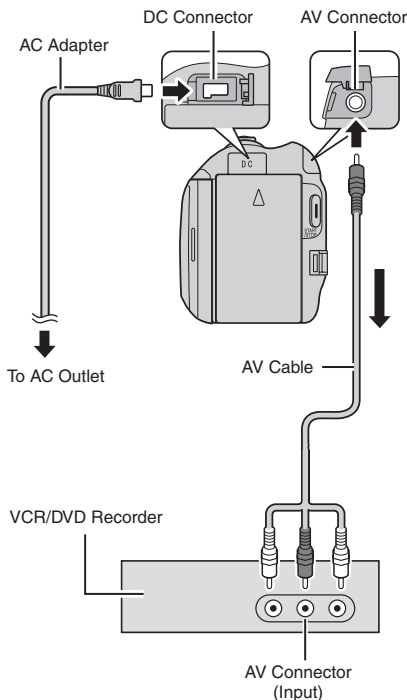

1 Open the LCD monitor to turn on the camcorder.

2 Set the VCR/DVD recorder to its **AUX input mode**.

Check that the images from the camcorder are input correctly to the VCR/DVD recorder.

3 Play back playlists on the camcorder.

- 1) Touch **MENU**.
- 2) Select [DUBBING PLAYBACK].
- 3) Select the desired playlist.
- 4) Select [YES]. (A black screen is displayed for 5 seconds at the first and the last scene.)

4 At the point you want to start dubbing, start recording on the VCR/DVD recorder.

Refer to the VCR/DVD recorder's instruction manual.

■ To stop dubbing

Stop recording on the VCR/DVD recorder.

■ To hide the date or icons on the screen

Change the settings in [DISPLAY ON TV].

Switching indication modes on LCD monitor

Each time you touch **DISPLAY**, indications on LCD monitor switch as shown below:

In recording mode:

All indications/Indications for selected functions

In playback mode:

All indications/Only date and time/No indications

Creating a Disc Using a PC

Please read the “JVC Software License Agreement” in the CD-ROM instruction before you install software.
You can copy the data from the camcorder and create a disc using a PC.

1 Installing the software to the PC

System Requirements

Windows Vista

OS: Windows Vista®
Home Basic (SP1)
Home Premium (SP1)
(32-bit, pre-installed)

CPU: Intel® Core™ Duo, 1.66 GHz or higher
(Intel® Core™ 2 Duo 2.13 GHz or higher recommended.)

RAM: At least 2 GB

Windows XP

OS: Windows® XP
Home Edition (SP2/SP3)
Professional (SP2/SP3)
(pre-installed)

CPU: Intel® Core™ Duo, 1.66 GHz or higher
(Intel® Core™ 2 Duo 2.13 GHz or higher recommended.)

RAM: At least 1 GB

■ To check the PC specification

Right-click on [Computer] (or [My Computer]) in the [Start] menu and select [Properties].

NOTE

- Make sure your PC has a recordable BD/DVD drive.
- If your system does not meet the requirements, it is recommended to copy files using the BD/DVD burner. (p. 27)
- Macintosh users may use the software included with their Macintosh (iMovie '08, iPhoto) to import files to their computer.

Preparation:

Load the provided CD-ROM into the PC.
In Windows Vista, the auto play dialog box appears.

1 Click [Easy Installation].

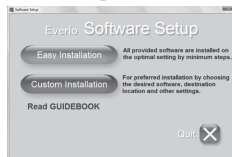

Follow the on-screen instructions.

2 Click [Next].

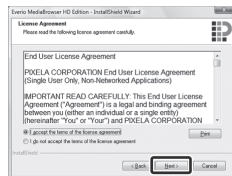

3 Click [Finish].

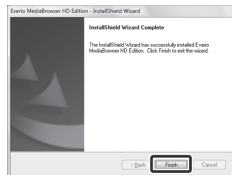

Everio MediaBrowser icons are created on the desktop.

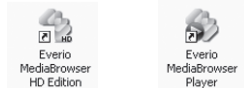

Everio MediaBrowser Player is a software that plays AVCHD discs on the PC.
(DVD discs cannot be played.)

■ To see the Instruction Guide for Everio MediaBrowser

- 1) Double-click the icon of Everio MediaBrowser.
- 2) Click [Help], and click [MediaBrowser Help].

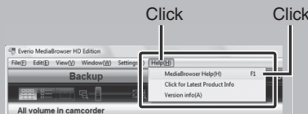

2 Making Backup on the PC

Preparation:

- Install the software to the PC.
- Make sure that enough free space is left in the PC's HDD.
- Close the LCD monitor to turn off the camcorder.

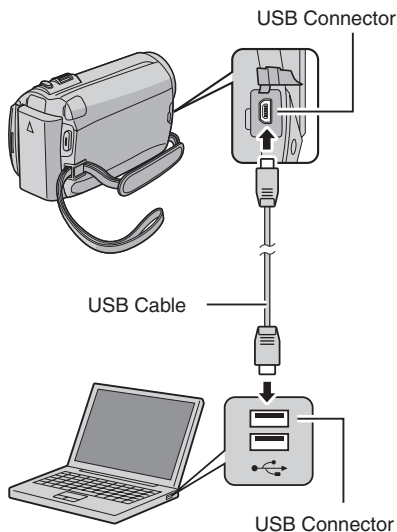

1 Open the LCD monitor to turn on the camcorder.

2 Select [BACK UP].

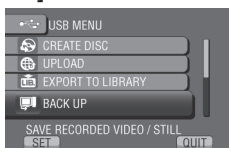

Everio MediaBrowser starts on the PC.

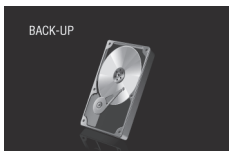

3 Click [All volume in camcorder] and click [Next].



4 Click [Start].



Backup starts.

To disconnect the camcorder from the PC

- 1) Right-click the icon (Safely Remove Hardware) on the task bar and select [Safely remove USB Mass Storage Device].
- 2) Follow the on-screen instructions and make sure that the device can be safely removed.
- 3) Disconnect the USB cable and close the LCD monitor.

NOTE

It takes time to back up many videos.

Creating a Disc Using a PC (Continued)

1 Making User Lists to Arrange the Files

You can make a user list of a certain subject (such as Travel, Athletic meet) and put the files related to the subject into the user list.

Preparation:

Make backup on the PC.

1 Double-click the icon to open the calendar.



2 Select [Movies only].



3 Click [+].

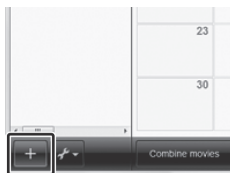

4 Input the name of the new user list and click [OK].

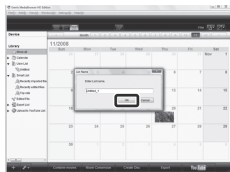

5 Click the recording date.

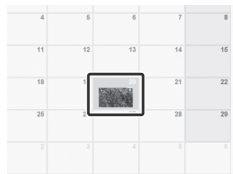

The files recorded on the day are displayed.

6 Drag the file and drop into the user list.

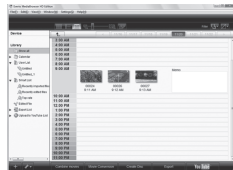

To add other files into the user list, repeat steps 5 and 6.

❶ Copying Files to a disc

Everio MediaBrowser supports 3 disc formats. Select the one that suits your purpose.

DVD-Video disc: Suitable if you will give the disc to your friends and relatives.

AVCHD disc: Suitable for high quality video.

BD: Suitable for high quality video with long recording time.

❶ Select the user list and click [Create Disc].

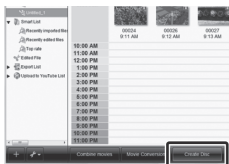

❷ Select the disc type and click [Next].



❸ Click [Select files individually] and click [Next].

To add all the files onto discs, click [Select all files displayed], then go to step 5.



❹ Drag the file, and drop into the part at the bottom and click [Next].



❺ Input the disc name, select the top menu style and click [Next].



❻ Click [Start].



NOTE

- When copying video recorded in UXP recording mode to create an AVCHD disc, the video needs to be converted to XP recording mode before copying. Therefore, it may take longer time than copying video recorded in other modes.
- Use Everio MediaBrowser Player to playback the disc. Refer to the help of the provided Everio MediaBrowser software to operate.
- For detail on operating Everio MediaBrowser, click [Help] and refer to [MediaBrowser Help].
- Adobe® Reader® must be installed to read [MediaBrowser Help]. Adobe® Reader® can be loaded from Adobe's web site: <http://www.adobe.com>
- For assistance in operating the provided software, refer to the support information. (p. 34)

Creating a Disc Using a PC (Continued)

Folder Structure and Extensions

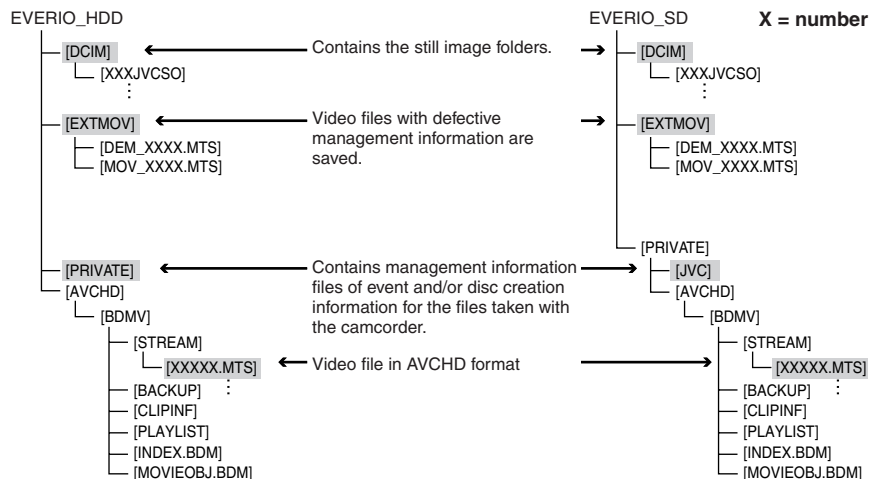

Customer Support Information

Use of this software is authorized according to the terms of the software license.

JVC

When contacting the nearest JVC office or agency in your country (refer to the JVC Worldwide Service Network at <http://www.jvc-victor.co.jp/english/worldmap/index-e.html>) about this software, please have the following information ready.

- Product Name, Model, Problem, Error Message
- PC (Manufacturer, Model (Desktop/Laptop), CPU, OS, Memory (MB), Available Hard Disk Space (GB))

Please note that it may take some time to respond to your questions, depending on their subject matter. JVC cannot answer questions regarding basic operation of your PC, or questions regarding specifications or performance of the OS, other applications or drivers.

Pixela

Region	Language	Phone #
USA and Canada	English	+1-800-458-4029 (toll-free)
Europe (UK, Germany, France, and Spain)	English/German/French/Spanish	+800-1532-4865 (toll-free)
Other Countries in Europe	English/German/French/Spanish/Italian/Dutch	+44-1489-564-764
Asia (Philippines)	English	+63-2-438-0090
China	Chinese	+86-21-5385-3786

Homepage: <http://www.pixela.co.jp/oem/jvc/mediabrowser/e/>

Please check our website for latest information and downloading.

Using with a Portable Media Player

Turning on the Export Mode

You can easily transfer videos recorded in export mode to iTunes®. All the files with the export setting turned on are transferred to PC. For details on transferring, refer to the operation guide of MediaBrowser in the CD-ROM.

Preparation:

- Select **LIB** mode.
- Select the recording mode.

Press **EXPORT** twice.



To turn off the export mode

Press **EXPORT** twice.

Changing the Export Setting

You can set the recorded videos to the export setting.

Preparation:

- Select **LIB** mode.
- Select the playback mode.

1 Press **EXPORT**.



2 Select the file and set **[LIB.]**.

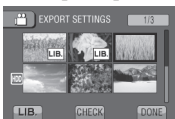

To check the content of the file, select **[CHECK]**.

3 Select **[DONE]**.

To cancel the export setting

Select the file and select **[LIB.]** again.

To quit the screen

- 1) Select **[DONE]**.
- 2) Select **[YES]**.

To confirm the export setting

Press **EXPORT** on the index screen.

Transferring the Files to PC

Preparation:

Install iTunes® on a PC.

<http://www.apple.com/itunes/>

1 Connect the camcorder to the PC with the USB cable.

2 Select **[EXPORT TO LIBRARY]**.

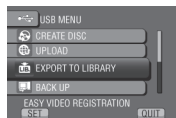

All the files with the export setting turned on are transferred to PC.

If you cannot export the file to iTunes®

Refer to "Q&A", "Latest Information", "Download Information", etc. in [Click for Latest Product Info] in the help of the provided Everio MediaBrowser software.

Turning on the Upload Mode

You can upload the file to video sharing websites (YouTube™) quickly after recording.

Preparation:

- Select mode.
- Select the recording mode.

Press **UPLOAD** twice.



If you record a file with the upload mode set on, the recording stops automatically 10 minutes after the recording is started. The remaining time is displayed on the LCD monitor.

NOTE

The upload mode turns off each time recording is finished.

Uploading Files

For details on uploading files, refer to the operation guide of MediaBrowser in the CD-ROM.

- 1 **Connect the camcorder to the PC with the USB cable.**
- 2 **Select [UPLOAD].**

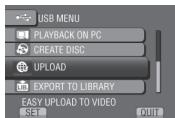

■ If you cannot upload the file to YouTube™

- You need your YouTube™ account to upload files to YouTube™. Create your account.
- Refer to “Q&A”, “Latest Information”, “Download Information”, etc. in [Click for Latest Product Info] in the help of the provided Everio MediaBrowser software.

Changing the Menu Settings

1 Touch MENU.

2 Select the desired menu.

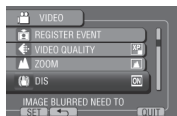

3 Select the desired setting.

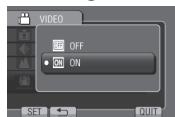

■ To return to the previous screen

Select [←].

■ To quit the screen

Select [QUIT].

Troubleshooting

Before requesting service, consult the following chart. If the solutions indicated in the chart do not solve the problem, consult your nearest JVC dealer or JVC service center for instructions.

Refer also to the FAQ of new products on JVC's website.

The following phenomena are not malfunctions.

- The camcorder heats up when it is used for a long time.
- The battery heats up during charging.
- When playing back a video, the image stops momentarily or the sound is interrupted at junctions between scenes.
- LCD monitor momentarily become red or black when sunlight is recorded.
- Black spots, or red, green, or blue spots appear on the LCD monitor.
(The LCD monitor contains 99.99% effective pixels, but 0.01% of fewer pixels may be ineffective.)

	Trouble	Action
Power	No power is supplied.	<ul style="list-style-type: none">● Connect the AC adapter correctly.● Recharge the battery pack.
Display	The remaining battery display is not correct.	<ul style="list-style-type: none">● Fully charge the battery pack, run it down, and then recharge it again.● If the camcorder is used for long periods of time in high or low temperatures, or if the battery pack is repeatedly charged, the amount of remaining battery may not be displayed correctly.
	The LCD monitor is difficult to see.	<ul style="list-style-type: none">● The LCD monitor may be difficult to see if used in bright areas such as under direct sunlight.

Troubleshooting (Continued)

Trouble		Action
Recording	Recording cannot be performed.	<ul style="list-style-type: none"> Slide the mode switch to select the desired mode (👤 or 📷).
	Vertical lines appear on recorded images.	<ul style="list-style-type: none"> Such a phenomenon occurs when shooting a subject illuminated by bright light. This is not a malfunction.
Playback	Sound or video are interrupted.	<ul style="list-style-type: none"> Sometimes playback is interrupted at the connecting section between two scenes. This is not a malfunction.
	Cannot find a recorded video.	<ul style="list-style-type: none"> Select [PLAYBACK OTHER FILE] then search the video on the index screen. (Video files that have damaged management information can be played back.) Cancel group display and date search functions. Change the setting in [REC MEDIA FOR VIDEO] or [REC MEDIA FOR IMAGE]. (Files on other media are not displayed.)
Other problems	The camcorder operates slowly when switching between video mode and still image mode, or when switching the power on or off.	<ul style="list-style-type: none"> If there are many files (such as video) in the camcorder, it takes time for the camcorder to respond. It is recommended that you copy all files from the camcorder onto your computer, and erase the files from the camcorder.
	The lamp does not flash during battery pack charging.	<ul style="list-style-type: none"> Check the remaining battery pack charge. (When the battery pack is fully charged, the lamp does not flash.) When recharging in either a hot or cold environment, ensure that battery is being charged within the permitted temperature range. (If the battery pack is being recharged outside the permitted temperature range, recharging may stop to protect the battery pack.)
	Cannot upload the file to YouTube™	<ul style="list-style-type: none"> Refer to "Q&A", "Latest Information", "Download Information", etc. in [Click for Latest Product Info] in the help of the provided Everio MediaBrowser software.
	Cannot export the file to iTunes®	

■ If a malfunction occurs in the HDD

- Perform [FORMAT HDD]. (All data is deleted.)
- If this does not solve the problem, contact the JVC customer service for repairs.

■ To reset the camcorder when it does not operate normally

- Close the LCD monitor and remove the power supply (battery pack or AC adapter) from the camcorder, then reattach it.
- Execute [FACTORY PRESET].

Warning Indications

Indication	Action
SET DATE/TIME!	<ul style="list-style-type: none"> ● Set the clock. If the message still appears after setting the clock, the battery for the clock has been depleted. Consult your nearest JVC dealer.
COMMUNICATING ERROR	<ul style="list-style-type: none"> ● Be sure to use JVC battery packs.
CANNOT USE IN VIDEO MODE	<ul style="list-style-type: none"> ● Set [REC MEDIA FOR VIDEO] to [HDD]. ● Replace the microSD card. (Files recorded with other devices that support AVCHD cannot be played back on this camcorder.)
NOT FORMATTED	<ul style="list-style-type: none"> ● Select [OK] and select [YES] to perform formatting.
FORMAT ERROR!	<ul style="list-style-type: none"> ● Check the operating procedure, and perform once again. ● Turn off the camcorder, and turn it on again.
DATA DELETION ERROR	
HDD ERROR!	<ul style="list-style-type: none"> ● Perform formatting. (All data is deleted.) ● Turn off the camcorder, and turn it on again.
MEMORY CARD ERROR!	<ul style="list-style-type: none"> ● Perform formatting. (All data is deleted.) ● Remove and re-insert the microSD card. (MultiMediaCard cannot be used.) ● Remove any dirt from the microSD card terminals. ● Insert the microSD card before switching the power on. ● Turn off the camcorder, and turn it on again.
CANNOT TAKE MORE STILL IMAGES AT THE MOMENT	<ul style="list-style-type: none"> ● Stop video recording, and then record a still image. (If an microSD card is removed or inserted during video recording, a still image cannot be recorded.)
DROP DETECTION WORKED AND THE POWER IS TURNED OFF	<ul style="list-style-type: none"> ● Set [REC MEDIA FOR VIDEO] to [SD], then record to a microSD card. ● Turn off the camcorder and turn it on again. ● Prevent the camcorder from vibration and shock.
RECORDING CANCELLED	
RECORDING FAILURE	<p>microSD card:</p> <ul style="list-style-type: none"> ● Remove and re-insert the microSD card. (MultiMediaCard cannot be used.) ● Remove any dirt from the microSD card terminals. ● Insert the microSD card before switching the power on. <p>HDD:</p> <ul style="list-style-type: none"> ● Do not allow the camcorder to be subject to impact/vibrations.
PLAYBACK FAILED	

Specifications

■ General

Power supply

- DC 11 V (Using AC adapter)
- DC 7.2 V (Using battery pack)

Power consumption

- Approx. 3.5 W*
- * When the LED light is off and the monitor backlight is set to [STANDARD] mode.
- Rated Current Consumption: 1A

Dimensions (W x H x D)

- 53 mm x 68 mm x 113 mm
- (2-1/8" x 2-11/16" x 4-1/2")

Weight

- Approx. 325 g (0.7 lbs)
- Approx. 370 g (0.8 lbs) (incl. battery pack)

Operating temperature

- 0°C to 40°C (32°F to 104°F)

Storage temperature

- 20°C to 50°C (-4°F to 122°F)

Operating humidity

- 35% to 80%

■ Camera/LCD monitor

Pickup

- 1/4.1" (3,050,000 pixels) progressive CMOS

Lens

- F 1.9 to 3.2, f = 2.9 mm to 58.0 mm,
- 20:1 power zoom lens

Filter diameter

- ø30.5 mm

LCD monitor

- 2.7" diagonally measured,
- LCD panel/TFT active matrix system

LED Light

- Within 1.5 m (4.9 ft)
- (recommended shooting distance)

■ Connectors

AV output

- Video output: 1.0 V (p-p), 75 Ω
- Audio output: 300 mV (rms), 1 kΩ

HDMI

- HDMI™ (V.1.3 with x.v.Color™)

Component output

- Y, Pb, Pr component output
- Y: 1.0 V (p-p), 75 Ω
- Pb/Pr: 700 mV (p-p), 75 Ω

USB

- Mini USB type A and type B,
- USB 2.0 compliant

■ AC Adapter

Power requirement

- AC 110 V to 240 V~, 50 Hz/60 Hz

Output

- DC 11 V , 1 A

■ Remote Control

Power supply

- DC 3 V

Battery life

- Approx. 1 year
- (depending on the frequency of use)

Operating distance

- Within 5 m (16.4 ft)

Operating temperature

- 0°C to 40°C (32°F to 104°F)

Dimensions (W x H x D)

- 42 mm x 14.5 mm x 91 mm
- (1-11/16" x 5/8" x 3-5/8")

Weight

- Approx. 30 g (0.07 lbs)
- (incl. battery)

■ Still image

Format

- JPEG

Image size

- 1920 x 1080
- 1440 x 1080
- 640 x 480

Image quality

- FINE / STANDARD

■ Video

Signal format

- 1080/60i

Recording/Playback format

- Video: MPEG-4 AVC/H.264
- Audio: Dolby Digital (2ch)

Recording mode (video)

- UXP: VBR, average of 24 Mbps
- XP: VBR, average of 17 Mbps
- SP: VBR, average of 12 Mbps
- EP: VBR, average of 5 Mbps

Recording mode (audio)

- 48 kHz, 256 kbps

Design and specifications subject to change without notice.

h: hour/m: minute

Approximate recordable time (for video)

Recording medium \ Quality	HDD	microSD Card	
	80 GB	4 GB	8 GB
UXP	7 h 20 m	20 m	40 m
XP	10 h	30 m	1 h 00 m
SP	14 h	44 m	1 h 28 m
EP	33 h	1 h 40 m	3 h 20 m

Approximate number of images (for still image)

The HDD can record up to 9999 still images in either mode.

Recording medium \ Image size/Quality		microSD Card				
		512 MB	1 GB	2 GB	4 GB	8 GB
16:9	1920 x 1080 / FINE	510	1040	2100	4200	8420
	1920 x 1080 / STANDARD	800	1630	3210	6410	9999
4:3	1440 x 1080 / FINE	680	1370	2770	5540	9999
	1440 x 1080 / STANDARD	1060	2160	4360	8700	9999
	640 x 480 / FINE	3320	6720	9999	9999	9999
	640 x 480 / STANDARD	5980	9999	9999	9999	9999

h: hour/m: minute

Required charging/recording time (approx.)

Battery pack	Charging time	Recording time
BN-VF808U (Provided)	1 h 50 m	1 h 20 m*
BN-VF815U	2 h 40 m	2 h 50 m*
BN-VF823U	3 h 40 m	4 h 10 m*

* When the LED light is off and the monitor backlight is set to [STANDARD] mode.

Cautions

AC Adapter

USING HOUSEHOLD AC PLUG ADAPTER

In case of connecting the unit's power cord to an AC wall outlet other than American National Standard C73 series type use an AC plug adapter, called a "Siemens Plug", as shown.

For this AC plug adapter, consult your nearest JVC dealer.

Plug Adapter

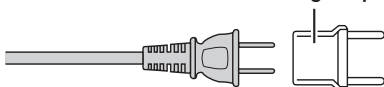

Battery Pack

The supplied battery pack is a lithium-ion battery. Before using the supplied battery pack or an optional battery pack, be sure to read the following cautions:

Terminals

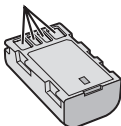

● To avoid hazards

- ... do not burn.
- ... do not short-circuit the terminals. Keep it away from metallic objects when not in use. When transporting, make sure the provided battery cap is attached to the battery. If the battery cap is misplaced, carry the battery in a plastic bag.
- ... do not modify or disassemble.
- ... do not expose the battery to temperatures exceeding 60°C (140°F), as this may cause the battery to overheat, explode or catch fire.
- ... use only specified chargers.

● To prevent damage and prolong service life

- ... do not subject to unnecessary shock.
- ... charge within the temperature range of 10°C to 35°C (50°F to 95°F). Cooler temperatures require longer charging time, or in some cases stop charging at all. Warmer temperatures prevent complete charging, or in some cases stop charging at all.
- ... store in a cool, dry place. Extended exposure to high temperatures will increase natural discharge and shorten service life.
- ... fully charge and then fully discharge the battery every 6 months when storing the battery pack over a long period of time.
- ... remove from charger or powered unit when not in use, as some machines use current even when switched off.

ATTENTION:



The product you have purchased is powered by a rechargeable battery that is recyclable.

Please call 1-800-8-BATTERY for information on how to recycle this battery.

Recording Medium

- Be sure to follow the guidelines below to prevent corruption or damage to your recorded data.
 - Do not bend or drop the recording medium, or subject it to strong pressure, jolts or vibrations.
 - Do not splash the recording medium with water.
 - Do not use, replace, or store the recording medium in locations that are exposed to strong static electricity or electrical noise.
 - Do not turn off the camcorder power or remove the battery or AC adapter during shooting, playback, or when otherwise accessing the recording medium.
 - Do not bring the recording medium near objects that have a strong magnetic field or that emit strong electromagnetic waves.
 - Do not store the recording medium in locations with high temperature or high humidity.
 - Do not touch the metal parts.
- When formatting or erasing data using the camcorder, only the file administration information is changed. The data is not completely erased from the hard disk. If you want to completely erase all of the data, we recommend either using commercially available software that is specially designed for that purpose, or by physically destroying the camcorder with a hammer etc.

Hard Disk

- Do not use the unit where it is subject to vibrations or loud sounds.
- If you move the unit suddenly, the drop detection function may operate and the power may be turned off.

LCD Monitor

- To prevent damage to the LCD monitor, DO NOT
 - ... push it strongly or apply any shocks.
 - ... place the camcorder with LCD monitor on the bottom.
- To prolong service life
 - ... avoid rubbing it with coarse cloth.

Main Unit

● For safety, DO NOT

- ... open the camcorder's chassis.
- ... disassemble or modify the unit.
- ... allow inflammables, water or metallic objects to enter the unit.
- ... remove the battery pack or disconnect the power supply while the power is on.
- ... leave the battery pack attached when the camcorder is not in use.
- ... place naked flame sources, such as lighted candles, on the apparatus.
- ... expose the apparatus to dripping or splashing.
- ... leave dust or metal objects adhered to the power plug or an AC wall outlet.
- ... insert any objects in the camcorder.

● Avoid using the unit

- ... in places subject to excessive humidity or dust.
- ... in places subject to soot or steam such as near a cooking stove.
- ... in places subject to excessive shock or vibration.
- ... near a television set.
- ... near appliances generating strong magnetic or electric fields (speakers, broadcasting antennas, etc.).
- ... in places subject to extremely high (over 40°C or 104°F) or extremely low (under 0°C or 32°F) temperatures.
- ... in places where air pressure is low (more than 3000 m (9870 ft) above the sea level).

● DO NOT leave the unit

- ... in places of over 50°C (122°F).
- ... in places where humidity is extremely low (below 35%) or extremely high (above 80%).
- ... in direct sunlight.
- ... in a closed car in summer.
- ... near a heater.
- ... in high places such as on a TV. Leaving the unit in high places while a cable is connected may result in a malfunction if the cable is caught and the unit falls onto the floor.

● To protect the unit, DO NOT

- ... allow it to become wet.
- ... drop the unit or strike it against hard objects.
- ... subject it to shock or excessive vibration during transportation.
- ... keep the lens directed at extremely bright objects for long periods.
- ... expose the lens to direct sunlight.
- ... swing it excessively when using the hand strap.
- ... swing the soft camcorder case excessively when the camcorder is inside it.
- ... place the camcorder in dusty or sandy areas, such as on a beach.

● To prevent the unit from dropping,

- Fasten the grip belt securely.
 - When using the camcorder with a tripod, attach the camcorder to the tripod securely.
- If the camcorder drops, you may be injured and the camcorder may be damaged.
When a child uses the unit, there must be parental guidance.

Changes or modifications not approved by JVC could void the user's authority to operate the equipment. This equipment has been tested and found to comply with the limits for a Class B digital device, pursuant to Part 15 of the FCC Rules. These limits are designed to provide reasonable protection against harmful interference in a residential installation. This equipment generates, uses, and can radiate radio frequency energy and, if not installed and used in accordance with the instructions, may cause harmful interference to radio communications. However, there is no guarantee that interference will not occur in a particular installation. If this equipment does cause harmful interference to radio or television reception, which can be determined by turning the equipment off and on, the user is encouraged to try to correct the interference by one or more of the following measures: Reorient or relocate the receiving antenna. Increase the separation between the equipment and receiver. Connect the equipment into an outlet on a circuit different from that to which the receiver is connected. Consult the dealer or an experienced radio/TV technician for help.

This Class B digital apparatus complies with Canadian ICES-003.

Cet appareil numérique de la classe B est conforme à la norme NMB-003 du Canada.

Terms

A		M	
	AC Adapter 15, 42		Manual Recording 23
	AV Connection 25, 29		Menu Settings 37
B			microSD Card 17
	Battery Pack 15, 42	N	
	BD/DVD Backup 27		Number of Images 41
	BD/DVD Burner 27	O	
C			On-screen recording control 18
	CD-ROM 14, 30		On-screen zoom control 20
	Clock Adjust 15	P	
	Component Connection 24		Playback Zoom 21, 22
	Copying Files 27		Portable Media Player 35
D		Q	
	Date/Time Setting 5		Quick Review 18, 19
	Deleting Files 26	R	
	Digest Playback 21		Recordable Time 41
	Dubbing Playback 29		Recording Medium 42
E			Remaining Battery Power 20
	Export to Library Mode 35		Remaining Recording Time 20
F			Remote Control 11, 14
	Face Detection 18, 19	S	
H			Speaker Volume 21
	Hard Disk 42	U	
	HDMI 24		Uploading Files 36
I			USB Cable 27, 31
	iTunes 35	V	
L			Viewing Files on TV 24
	Language Setting 16	Y	
	LCD Monitor 12, 42		YouTube 36
	LED Light 20	Z	
			Zoom 20

Précautions de sécurité

	ATTENTION RISQUE D'ÉLECTROCUTION NE PAS OUVRIR	
ATTENTION: POUR ÉVITER TOUT RISQUE D'ÉLECTROCUTION, NE PAS OUVRIR LE BOÎTIER. AUCUNE PIÈCE INTÉRIEURE N'EST À RÉGLER PAR L'UTILISATEUR. SE RÉFÉRER À UN AGENT QUALIFIÉ EN CAS DE PROBLÈME.		



Le symbole de l'éclair à l'intérieur d'un triangle équilatéral est destiné à alerter l'utilisateur sur la présence d'une "tension dangereuse" non isolée dans le boîtier du produit. Cette tension est suffisante pour provoquer l'électrocution de personnes.



Le point d'exclamation à l'intérieur d'un triangle équilatéral est destiné à alerter l'utilisateur sur la présence d'opérations d'entretien importantes au sujet desquelles des renseignements se trouvent dans le manuel d'instructions.

AVERTISSEMENT : POUR ÉVITER LES RISQUES D'INCENDIE OU D'ÉLECTROCUTION, NE PAS EXPOSER L'APPAREIL À LA PLUIE NI À L'HUMIDITÉ.

REMARQUES :

- La plaque d'identification et l'avertissement de sécurité se trouvent sous l'appareil et/ou au dos.
- La plaque de numéro de série se trouve sur le logement de la batterie.
- Les informations d'identification et l'avertissement de sécurité de l'adaptateur secteur sont situés sur ses côtés supérieur et inférieur.

Avertissement sur la pile au lithium remplaçable

La pile utilisée dans cet appareil peut présenter des risques d'incendie ou de brûlure chimique si elle est mal traitée.

Ne pas recharger, démonter, chauffer à plus de 100°C ni mettre au feu.

Changer la pile avec une CR2025 Panasonic, Sanyo, Sony ou Maxell.

Danger d'explosion ou risque d'incendie si la pile n'est pas changée correctement.

- Jeter immédiatement les piles usées.
- Placer hors de la portée des enfants.
- Ne pas démonter ni jeter au feu.

Pour Californie des États-Unis seulement

Cet appareil contient une pile-bouton CR au lithium qui contient du perchlorate

– une manipulation spéciale peut être requise.

Voir www.dtsc.ca.gov/hazardouswaste/perchlorate

Si le matériel est installé dans un coffret ou sur une étagère, s'assurer qu'il y a un espace suffisant sur tous les côtés pour permettre la ventilation (10 cm ou plus sur les deux côtés, au dessus et à l'arrière). Ne pas boucher les orifices de ventilation.

(Si les orifices de ventilation sont bouchés par un journal, un tissu, etc., la chaleur peut ne pas s'éliminer.)

Aucune source à flamme nue, telle que des bougies allumées, ne doit être placée sur l'appareil. En jetant des batteries aux ordures, les problèmes d'environnement doivent être pris en considération et les réglementations locales ou la législation concernant le rebut de ces batteries doivent être strictement respectées.

L'appareil ne doit pas être exposé à l'égouttage ni aux éclaboussements.

Ne pas utiliser cet appareil dans une salle de bain, ni dans des endroits avec de l'eau.

Aussi, ne pas placer de récipient rempli d'eau ou de liquides (tels des produits cosmétiques, des médicaments, des vases de fleurs, des plantes en pot, des tasses, etc.) sur le dessus de cet appareil. (Si de l'eau ou un liquide entre dans ce matériel, un incendie ou un choc électrique risque de se produire.)

Ne dirigez pas l'objectif directement vers le soleil. Vous pourriez vous abîmer la vue et l'appareil pourrait être endommagé. Il y a aussi risque d'incendie ou d'électrocution.

PRÉCAUTION !

Les remarques suivantes sont destinées à protéger l'utilisateur et le caméscope contre des dommages éventuels.

Ne pas transporter ou saisir le caméscope par l'écran LCD, car il pourrait tomber ou s'endommager.

Ne pas utiliser de trépied photographique sur des surfaces irrégulières et inclinées. Il pourrait tomber et le caméscope pourrait être sérieusement endommagé.

PRÉCAUTION !

Avec des câbles (Audio/Vidéo, S-Vidéo, etc.) raccordés, il est recommandé de ne pas laisser le caméscope sur le dessus du téléviseur, car tirer sur les câbles pourrait faire tomber le caméscope, causant des dommages.

PRÉCAUTION :

La prise secteur doit être opérationnelle.

AVERTISSEMENT :

Éviter d'exposer la batterie, le caméscope avec la batterie insérée ou la télécommande avec la batterie insérée à une chaleur excessive, telle que celle des rayons directs du soleil, d'un feu ou autre source de chaleur.

CONSIGNES DE SÉCURITÉ IMPORTANTES

1. Lire ces instructions.
2. Conserver ces instructions.
3. Tenir compte de tous les avertissements.
4. Respecter toutes les instructions.
5. Ne pas utiliser cet appareil à proximité de l'eau.
6. Ne nettoyer qu'avec un chiffon sec.
7. Ne pas boucher les ouvertures de ventilation.
Installer selon les instructions du fabricant.
8. Ne pas installer à proximité de sources de chaleur telles que des radiateurs, des accumulateurs de chaleur, des poêles, ou d'autres appareils (comprenant les amplificateurs) qui produisent de la chaleur.
9. N'utiliser que des accessoires spécifiés par le fabricant.
10. N'utiliser qu'avec le chariot, le stand, le trépied, le support ou la table spécifié par le fabricant, ou vendu avec l'appareil. Lorsqu'un chariot est utilisé, faire attention pour déplacer la combinaison chariot/appareil pour éviter des blessures causées par un basculement.
11. Débrancher cet appareil pendant un orage ou quand il n'est pas utilisé pendant une longue durée.
12. Confier toutes les réparations à du personnel de service qualifié. Un dépannage est nécessaire lorsque l'appareil a été endommagé d'une façon ou d'une autre, telle que lorsque le cordon d'alimentation ou la fiche est endommagé, si du liquide a été renversé ou si des objets sont tombés à l'intérieur de l'appareil, si l'appareil a été exposé à la pluie ou à l'humidité, ne fonctionne pas normalement ou a fait une chute.



Si ce symbole est montré, il n'est reconnu que dans l'Union européenne.

Noter que ce caméscope est destiné à un usage privé uniquement.

Toute utilisation commerciale sans autorisation est interdite. (Même si vous enregistrez un spectacle ou une exposition pour votre plaisir personnel, il est vivement recommandé de demander au préalable l'autorisation de filmer.)

Marques commerciales

- « AVCHD » et le logo « AVCHD » sont des marques commerciales de Panasonic Corporation et de Sony Corporation.
- Fabriqué sous licence de Dolby Laboratories. Dolby et le symbole double D sont des marques de commerce de Dolby Laboratories.
- x.v.Color™ est une marque de commerce de Sony Corporation.
- HDMI est une marque de commerce de HDMI Licensing, LLC.
- Windows® est une marque déposée ou une marque de commerce de Microsoft Corporation aux États-Unis et/ou dans d'autres pays.
- Macintosh est une marque déposée d'Apple Inc.
- iTunes, iMovie, iPhoto sont des marques déposées d'Apple Inc. aux États-Unis et dans d'autres pays.
- YouTube et le logo YouTube sont des marques déposées de YouTube LLC.
- Les autres noms de produit et d'entreprise cités dans ce mode d'emploi sont des marques de commerce et/ou des marques déposées de leurs détenteurs respectifs.

x.v.Color
HDMI
HIGH DEFINITION MULTIMEDIA INTERFACE

Chargez la batterie avant l'enregistrement

Éteignez le caméscope et fixez la batterie.

Voyant d'accès

Clignote : accès aux fichiers

Ne retirez pas l'adaptateur secteur, la pile ou la carte microSD lorsque le voyant clignote.

Voyant de recharge/alimentation

Clignote : en cours de charge
S'éteint : charge terminée

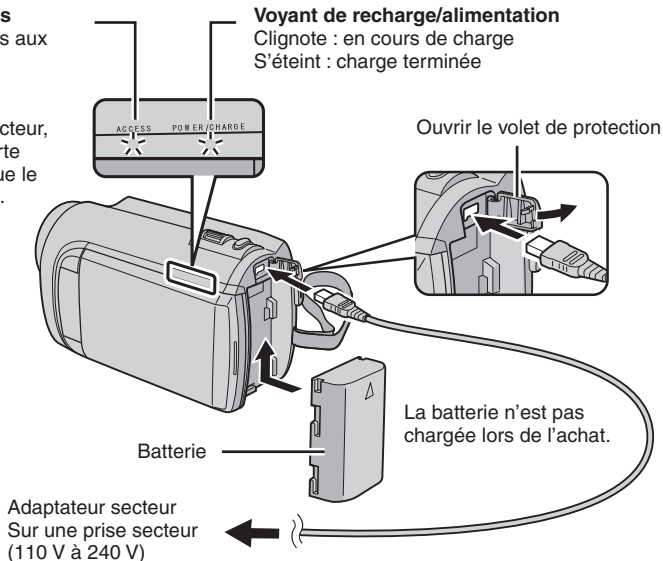

ATTENTION

- Assurez-vous d'utiliser des batteries de JVC. Si vous utilisez des batteries d'autres fabricants, les performances et la sécurité ne peuvent pas être garanties.

Ajuster la poignée

Ajustez la dragonne et serrez.

- Serrez la dragonne autour de la main en saisissant le caméscope.
- Évitez de laisser tomber le caméscope lors de son transport ou utilisation.

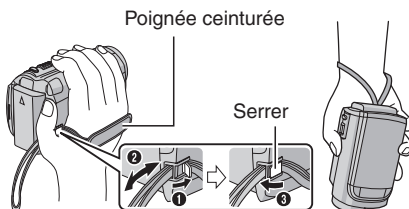

Régler la date et l'heure

1 Ouvrez l'écran LCD pour allumer le caméscope

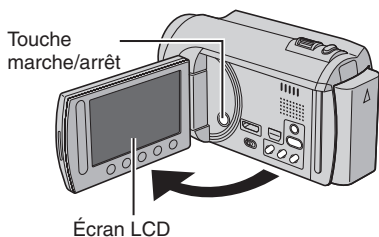

2 Sélectionnez [OUI] dans un délai de 10 secondes

Déplacez votre doigt le long du capteur. Touchez alors OK.

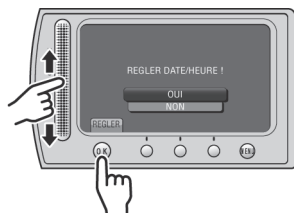

- Lorsque le message disparaît, appuyez au moins 2 secondes sur la touche marche/arrêt pour éteindre l'appareil ; appuyez alors de nouveau sur la touche au moins 2 secondes.
- Touchez les capteurs avec votre doigt. Les capteurs ne fonctionnent pas si vous les touchez avec un ongle ou avec des gants.

3 Sélectionnez [REGLAGE DE L'HORLOGE]

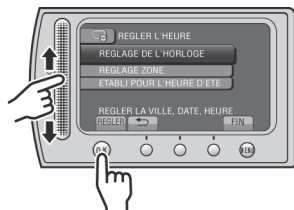

4 Sélectionnez une ville dans la région dans laquelle vous vous trouvez

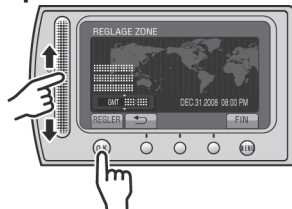

5 Sélectionnez [MARCHE] si l'heure d'été est en effet

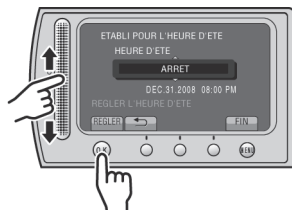

6 Réglez la date et l'heure

Capteur tactile: Règle la date et l'heure
→ : Déplace le curseur vers la droite
OK: L'horloge démarre

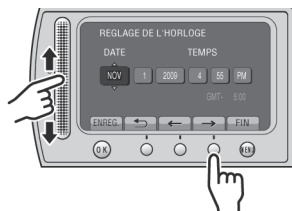

Enregistrement vidéo

ATTENTION

Avant d'enregistrer une scène importante, il est recommandé d'effectuer un enregistrement test.

- 1 Déplacez le commutateur de mode pour sélectionner le mode  (vidéo)

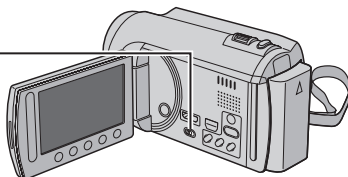

- 2 Sélectionnez le mode d'enregistrement (REC)



Le mode change lorsque vous appuyez sur la touche.

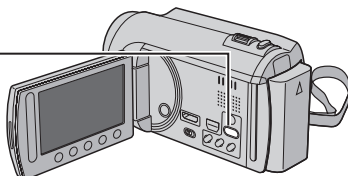

L'indicateur du mode d'enregistrement automatique apparaît.



- 3 Commencez à enregistrer



Appuyez sur la touche **START/STOP** pour lancer l'enregistrement ; appuyez de nouveau sur la touche pour arrêter.

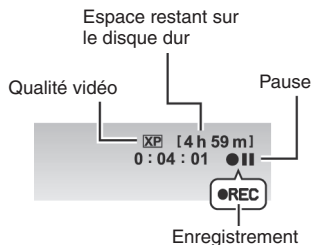
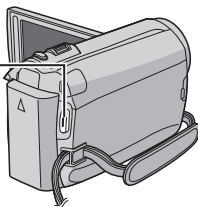

Lecture

1 Sélectionnez le mode de lecture (PLAY)

PLAY / REC



Le mode change lorsque vous appuyez sur la touche.

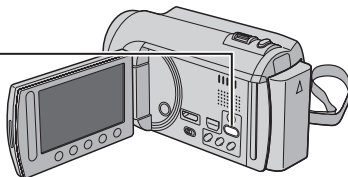

2 Sélectionnez le fichier désiré

Écran d'index



3 Sélectionnez ► (Touchez OK)

Écran de lecture



- Pour effectuer des opérations de recherches avants/arrières (☞ p. 21)
- Pour visualiser des fichiers sur un téléviseur (☞ p. 24)

ATTENTION

N'oubliez pas de faire des copies après l'enregistrement !

- Pour copier des fichiers sur des disques (☞ p. 27)
- Pour copier des fichiers sur un magnéto/copieur/graveur DVD (☞ p. 29)
- Pour éditer des fichiers sur votre ordinateur (☞ p. 30)

Contenu

DÉMARRAGE

Index	10
Indicateurs sur l'écran LCD	12
Accessoires	14
Préparer la télécommande	14
Réglages nécessaires avant l'utilisation.....	15
Charger la batterie.....	15
Régler la date et l'heure	15
Régler la langue	16
Autres réglages	17
Utiliser une carte microSD.....	17

ENREGISTREMENT/LECTURE

Enregistrement de fichiers	18
Enregistrer des vidéos.....	18
Enregistrer des photos	19
Effectuer un zoom.....	20
Éclairage LED.....	20
Vérifier la charge restante de la batterie	20
Vérifier l'espace restant sur le support d'enregistrement	20
Lecture de fichiers.....	21
Lecture de vidéos	21
Lecture de photos.....	22
Enregistrement manuel.....	23
Passer au mode d'enregistrement manuel... ..	23
Réglage manuel dans Menu.....	23

UTILISATION AVEC UN TÉLÉVISEUR

Visualiser des fichiers sur un téléviseur.....	24
Connexion à un téléviseur	24
Opération de lecture	25

EDITION

Gestion des fichiers	26
Capturer une photo d'une vidéo	26
Supprimer des fichiers.....	26

COPIE

Copier des fichiers	27
Utiliser un graveur BD/DVD	27
Copier des fichiers sur un magnétoscope/ enregistreur DVD.....	29

UTILISATION DE L'ORDINATEUR

Créer un disque avec un PC.....	30
Utilisation avec un lecteur multimédia portable	35
Activer le mode d'exportation	35
Modifier le mode d'exportation	35
Transférer des fichiers sur l'ordinateur	35
Téléchargement de fichiers sur des sites Web	36
Activer le mode de téléchargement	36
Télécharger des fichiers	36

AUTRES INFORMATIONS

Modification des réglages des menus... ..	37
Dépannage	37
Messages d'avertissement	39
Spécifications	40
Précautions.....	42
Index	44

Comment utiliser le capteur tactile

Après l'affichage du menu sur l'écran LCD :

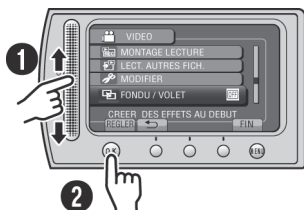

- 1 Déplacez votre doigt le long du capteur.
- 2 Sélectionnez [REGLER]. (Touchez OK.)

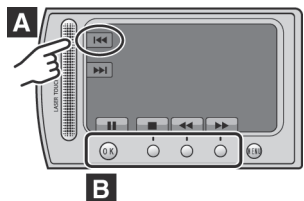

- A** Pour sélectionner une touche apparaissant sur le côté gauche de l'écran, touchez le capteur près de la touche.
- B** Pour sélectionner une des touches apparaissant au fond de l'écran, touchez son bouton correspondant.

Veuillez lire ces INSTRUCTIONS pour utiliser votre CAMÉSCOPE. Pour plus de détails sur son fonctionnement, consultez le GUIDE D'UTILISATION dans le CD-ROM fourni.



Adobe® Acrobat® Reader™ ou Adobe® Reader® doivent être installés pour pouvoir visualiser le GUIDE D'UTILISATION. Adobe® Reader® depuis le site Web d'Adobe : <http://www.adobe.com/>

REMARQUE

Sélectionnez la langue désirée avec un simple clic.

Le nom du modèle est indiqué sous votre appareil.

À lire impérativement !

Effectuez une sauvegarde des données enregistrées importantes

Il est recommandé de les copier sur un DVD ou un autre support d'enregistrement pour stockage. JVC décline toute responsabilité pour toute perte de données.

Effectuez un enregistrement test

Avant d'enregistrer des données importantes, effectuez un enregistrement test et vérifiez les données enregistrées afin de vous assurer que la vidéo et le son ont été enregistrés correctement.

Réinitialisez le caméscope s'il ne fonctionne pas correctement

Fermez l'écran LCD et retirez la source d'alimentation (batterie ou adaptateur secteur) du caméscope, puis réinsérez-la.

Précautions à prendre pour manipuler la batterie

- Assurez-vous d'utiliser des batteries BN-VF808U/VF815U/VF823U de JVC. Ce produit inclut des technologies brevetées et d'autres technologies propriétaires et est conçu pour être utilisé avec une batterie de JVC et non pas avec des batteries d'autres fabricants.
JVC ne peut pas garantir la sécurité ou les performances de cet appareil s'il est utilisé avec d'autres batteries.
- Si le caméscope est soumis à une décharge électrostatique, éteignez-le avant de l'utiliser à nouveau.

En cas de dysfonctionnement, cessez immédiatement d'utiliser le caméscope et contactez www.jvc.ca ou par téléphone au 1-800-964-2650

- Il se peut que les données enregistrées soient effacées lors de la réparation ou du contrôle du caméscope. Sauvegardez toutes les données avant de faire une demande de réparation ou de contrôle.

Comme il se peut que le caméscope soit utilisé pour des démonstrations en magasin, le mode de démonstration est activé par défaut

Pour désactiver le mode de démonstration, réglez [MODE DEMO] sur [ARRET].

Index

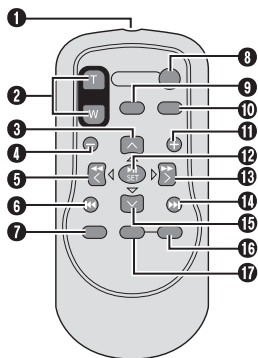
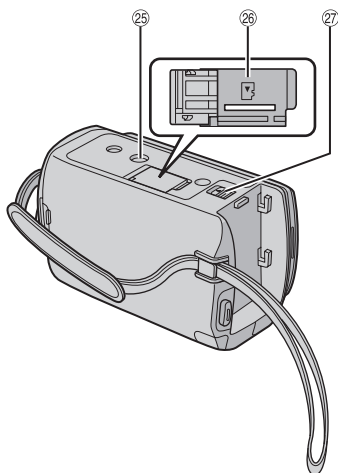
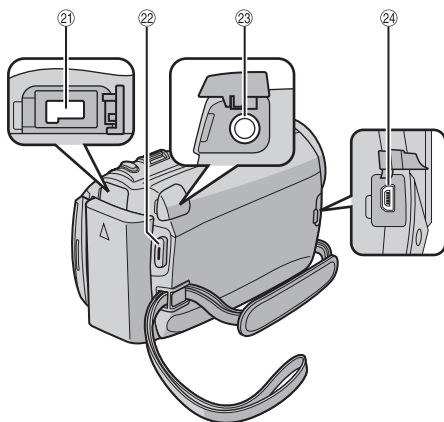
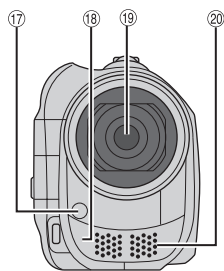
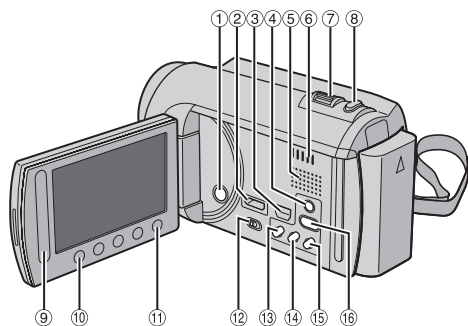

REMARQUE

- Assurez-vous de ne pas obstruer 17, 18, 19 et 20 lors de la prise de vue.
- L'écran LCD peut pivoter sur 270°.

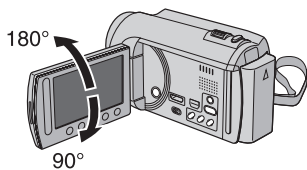

Caméscope

- ① Touche marche/arrêt
- ② Mini connecteur HDMI (☞ p. 24)
- ③ Connecteur composantes (☞ p. 24)
- ④ Touche **DISPLAY** (☞ p. 13)
- ⑤ Haut-parleur
- ⑥ Fentes de ventilation
- ⑦ Commande de zoom (☞ p. 20)
Contrôle du volume du haut-parleur
- ⑧ Touche **SNAPSHOT** (☞ p. 19)

- ⑨ Capteur tactile
- ⑩ Touche **OK**
- ⑪ Touche **MENU**

- ⑫ Commutateur de modes [👤, 📷]
- ⑬ Touche **UPLOAD** (☞ p. 36)
Touche **TITLE**
- ⑭ Touche **EXPORT** (☞ p. 35)
- ⑮ Touche **DIRECT DISC** (☞ p. 28)
Touche **INFO** (☞ p. 20)
- ⑯ Touche **PLAY/REC** (☞ p. 18, 19, 21, 22)

- ⑰ Voyant LED (☞ p. 20)
- ⑱ Capteur infrarouge
- ⑲ Objectif
- ⑳ Microphone stéréo

- ㉑ Connecteur CC
- ㉒ Touche **START/STOP** (☞ p. 18)
- ㉓ Connecteur AV (☞ p. 25, 29)
- ㉔ Connecteur USB (☞ p. 27, 31)

- ㉕ Trou fileté pour montage du trépied
- ㉖ Fente de la carte microSD
- ㉗ Touche de libération de la batterie

Télécommande

- ① Fenêtre de transmission du rayon infrarouge
- ② Touche **ZOOM (T/W)** (zoom avant/arrière)
- ③ Touche Déplacement vers le haut
- ④ Touche Saut en arrière
- ⑤ Touche Déplacement vers la gauche
- ⑥ Touche Précédent
- ⑦ Touche **PLAYLIST**
- ⑧ Touche **START/STOP**
- ⑨ Touche **S.SHOT (SNAPSHOT)**
- ⑩ Touche **INFO**
- ⑪ Touche Saut en avant
- ⑫ Touche **PLAY/PAUSE/SET**
- ⑬ Touche Déplacement vers la droite
- ⑭ Touche Suivant
- ⑮ Touche Déplacement vers le bas
- ⑯ Touche **INDEX***
- ⑰ Touche **DISP**

* À chaque fois que vous appuyez sur **INDEX**, l'écran commute comme illustré ci-dessous :

Mode 👤 :

Écran d'index ↔ Écran d'index de groupe

Mode 📷 :

Écran d'index ↔ Écran d'index de date

Montage sur un trépied

Alignez l'orifice de taquet sur l'orifice du trépied, et le trou fileté de montage sur la vis, puis faites pivoter le caméscope dans le sens horaire pour le monter sur le trépied.

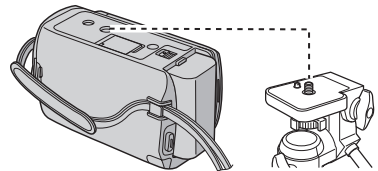

REMARQUE

N'utilisez pas un trépied photographique sur des surfaces irrégulières ou inclinées. Il pourrait tomber et le caméscope pourrait être sérieusement endommagé.

Indicateurs sur l'écran LCD

Pendant l'enregistrement de vidéos et de photos

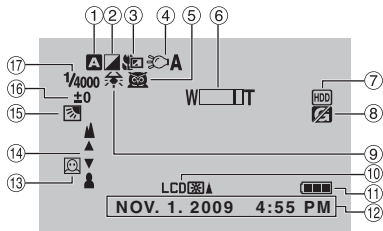

- ① Indicateur du mode d'enregistrement sélectionné (☞ p. 23)
A : Mode Auto
M : Mode Manuel
- ② Indicateur du mode d'effet
- ③ Indicateur du mode Télé Macro
- ④ Indicateur de l'éclairage LED (☞ p. 20)
- ⑤ Indicateur de sélection de scènes
- ⑥ Indicateur de zoom (☞ p. 20)
- ⑦ Indicateur du support d'enregistrement
- ⑧ Indicateur de détection de chute (apparaît si [DETECTION DE CHUTE] est réglé sur [ARRÊT].)
- ⑨ Indicateur de balance des blancs
- ⑩ Indicateur de l'éclairage de l'écran
- ⑪ Indicateur de la batterie
- ⑫ Date/Heure (☞ p. 15)
- ⑬ Indicateur de détection de visage (☞ p. 18,19)
- ⑭ Indicateur de mise au point manuelle
- ⑮ Indicateur de compensation de contre-jour
- ⑯ Indicateur du contrôle de luminosité
- ⑰ Indicateur du contrôle de la zone de photométrie
- ⑱ Vitesse d'obturation

Pendant l'enregistrement vidéo uniquement

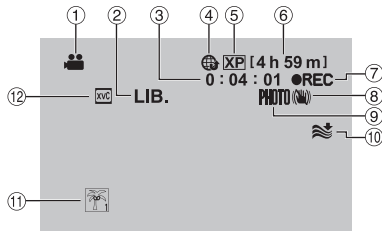

- ① Indicateur du mode
- ② Indicateur du mode d'exportation (☞ p. 35)
- ③ Compteur
- ④ Indicateur du mode de téléchargement (☞ p. 36)
- ⑤ Qualité vidéo
- ⑥ Durée restante
- ⑦ ● REC: (Apparaît pendant l'enregistrement.)
 ● ■■: (Apparaît en mode d'attente d'enregistrement.)
- ⑧ Indicateur du stabilisateur d'images numériques (DIS) (apparaît si [STABILISATEUR] est réglé sur [ARRÊT].)
- ⑨ Indicateur de prise de vue (☞ p. 18)
- ⑩ Indicateur d'atténuation des bruits du vent
- ⑪ Indicateur d'événements
- ⑫ x.v.Color™

Pendant l'enregistrement de photos uniquement

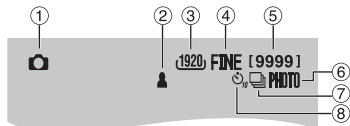

- ① Indicateur du mode
- ② Indicateur de mise au point (☞ p. 19)
- ③ Taille de l'image
- ④ Qualité d'image: FINE (fine) ou STD (standard)
- ⑤ Nombre de prises de vue restantes
- ⑥ Indicateur de prise de vue (☞ p. 19)
- ⑦ Indicateur du mode d'obturation
- ⑧ Indicateur du retardateur

Pendant la lecture vidéo

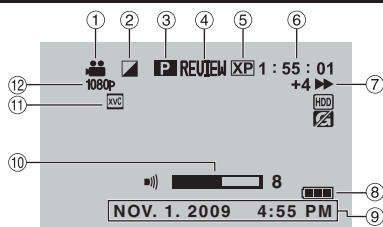

- ① Indicateur du mode
- ② Indicateur d'effet de fondu/voilet
- ③ Indicateur de lecture de liste (apparaît lors de la lecture d'une liste de lecture.)
- ④ Indicateur de revue rapide (☞ p. 18)
- ⑤ Qualité vidéo
- ⑥ Compteur
- ⑦ Mode de lecture
 - ▶ : Lecture
 - ⏸ : Pause
 - ▶▶ : Recherche avant
 - ◀◀ : Recherche arrière
 - ⏪▶ : Ralenti avant
 - ▶◀◀ : Ralenti arrière
 (Le chiffre sur la gauche indique la vitesse.)
- ⑧ Indicateur de la batterie
- ⑨ Date/Heure (☞ p. 15)
- ⑩ Indicateur de niveau du volume
- ⑪ x.v.Color™
- ⑫ Sortie avec 1080p

Pendant la lecture de photos

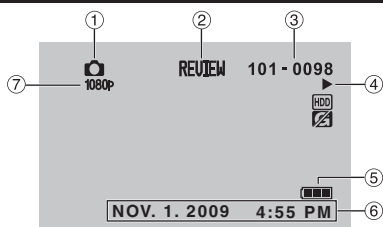

- ① Indicateur du mode
- ② Indicateur de revue rapide (☞ p. 19)
- ③ Numéro de dossier/fichier
- ④ Indicateur de lecture de diaporama
- ⑤ Indicateur de la batterie
- ⑥ Date/Heure (☞ p. 15)
- ⑦ Sortie avec 1080p

Modification des indicateurs sur l'écran LCD

Les indicateurs sur l'écran LCD changent chaque fois que vous touchez **DISPLAY**, comme indiqué ci-dessous :

En mode d'enregistrement :

Tous les indicateurs / les indicateurs pour les fonctions sélectionnées

En mode de lecture :

Tous les indicateurs / date et heure uniquement / aucun indicateur

Accessoires



AP-V20U

Adaptateur secteur

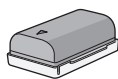

BN-VF808U

Batterie



Câble composantes



Câble AV



Câble USB



RM-V751U

Télécommande



CR2025

Pile au Lithium
Préinstallée dans la
télécommande.



CD-ROM

REMARQUE

Assurez-vous d'utiliser les câbles fournis pour les connexions. N'utilisez pas d'autres câbles.

Préparer la télécommande

Une pile est incluse dans la télécommande lors de l'achat de l'appareil.
Retirez la feuille isolante avant toute utilisation.

Portée de la télécommande

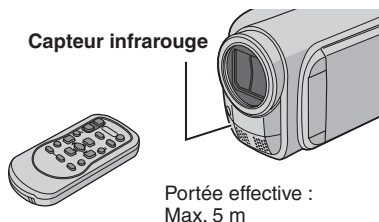

REMARQUE

Le rayon transmis peut manquer d'efficacité ou mal fonctionner si le capteur infrarouge est directement exposé à la lumière du soleil ou à des éclairages puissants.

Pour réinsérer la pile

Retirez le logement de la pile en poussant sur le bouton de verrouillage.

Bouton de verrouillage

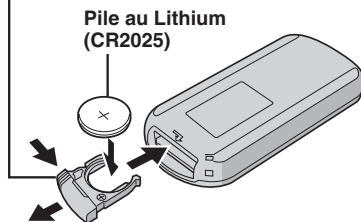

Réglages nécessaires avant l'utilisation

Charger la batterie

- 1 Fermez l'écran LCD pour éteindre le caméscope.
- 2 Fixez la batterie, puis connectez l'adaptateur secteur.

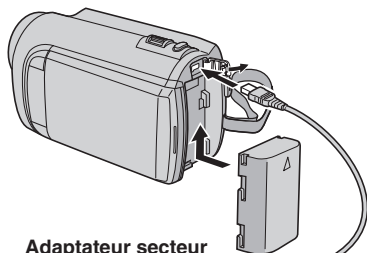

**Adaptateur secteur
Sur une prise
secteur
(110 V à 240 V)**

- Le voyant d'alimentation/recharge clignote pour indiquer que la recharge a commencé.
- Lorsque le voyant s'éteint, la recharge est terminée.

- **Pour vérifier la charge restante de la batterie**
Voir page 20.

Batterie	Durée de recharge
BN-VF808U (Fourni)	1 h 50 m
BN-VF815U	2 h 40 m
BN-VF823U	3 h 40 m

■ Pour retirer la batterie

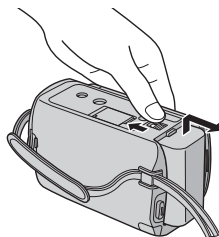

REMARQUE

- Vous pouvez aussi utiliser le caméscope avec seulement l'adaptateur secteur.
- La durée d'enregistrement peut être moins longue en fonction de l'environnement d'enregistrement, par exemple lors de l'enregistrement de scènes avec des déplacements rapides.
- Évitez de tirer sur ou de plier la fiche et le cordon de l'adaptateur secteur. Cela pourrait endommager l'adaptateur secteur.

Régler la date et l'heure

- 1 Ouvrez l'écran LCD pour allumer le caméscope.
- 2 Touchez MENU.
- 3 Sélectionnez [REGLAGES AFFICHAGE].
- 4 Sélectionnez [REGLER L'HEURE].



Réglages nécessaires avant l'utilisation (suite)

5 Sélectionnez [REGLAGE DE L'HORLOGE].



6 Sélectionnez une ville dans la région dans laquelle vous vous trouvez.

La zone sélectionnée est mise en évidence

Ville principale de la zone sélectionnée

Décalage horaire par rapport au TMG



7 Sélectionnez [MARCHE] si l'heure d'été est en effet.



8 Réglez la date et l'heure.

Changez le réglage à l'aide du capteur tactile et sélectionnez [→] pour confirmer.



9 Sélectionnez [ENREG.].

Pour rétablir le réglage, sélectionnez [FIN].

Régler l'horloge à l'heure locale en voyageant

Après avoir exécuté les étapes 1-4 (p. 15)

5 Sélectionnez [REGLAGE ZONE].



6 Sélectionnez une ville dans la région dans laquelle vous voyagez.

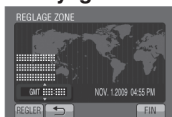

■ Pour retourner à l'écran précédent Sélectionnez [←].

■ Pour quitter l'écran Sélectionnez [FIN].

Régler la langue

Vous pouvez changer la langue de l'affichage sur l'écran.

1 Ouvrez l'écran LCD pour allumer le caméscope.

2 Touchez MENU.

3 Sélectionnez [REGLAGES AFFICHAGE].



4 Sélectionnez [LANGUAGE].



5 Sélectionnez la langue désirée.

■ Pour retourner à l'écran précédent Sélectionnez [←].

■ Pour quitter l'écran Sélectionnez [FIN].

Autres réglages

Utiliser une carte microSD

Le caméscope est programmé en usine pour enregistrer sur le disque dur intégré. Vous pouvez changer le support d'enregistrement à la carte microSD.

- Le fonctionnement est garanti sur les cartes microSD suivantes.
 - Panasonic
 - TOSHIBA
 - SanDisk
 - ATP

Enregistrement vidéo :

Carte microSDHC compatible Classe 4 ou plus (4 Go à 8 Go)

Pour le mode UXP, utilisez Classe 6 ou plus.

Enregistrement de photos :

Carte microSD (256 Mo à 2 Go) ou carte microSDHC (4 Go à 8 Go)

- Sur d'autres supports, les données risquent de ne pas être enregistrées correctement ou des données déjà enregistrées risquent d'être effacées.
- Les cartes MultiMediaCards ne sont pas prises en charge.
- Des données vidéo peuvent ne pas être enregistrées sur des cartes microSD sur lesquelles des données ont déjà été enregistrées en utilisant des appareils d'autres fabricants.

Insérer une carte microSD

Préparation :

Fermez l'écran LCD pour éteindre le caméscope.

- 1 Ouvrez le volet de la carte microSD.
- 2 Introduisez la carte fermement, le bord biseauté en premier.

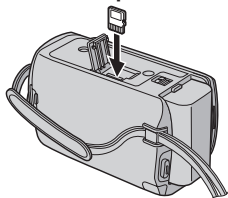

- 3 Fermez le volet de la carte microSD.

■ Pour retirer une carte microSD

Poussez sur la carte microSD une fois.

Retirez la carte lorsqu'elle ressort un peu.

REMARQUE

- L'alimentation doit être coupée pour l'insertion et le retrait de la carte microSD. Sinon, les données de la carte risquent d'être altérées.
- Ne touchez pas la borne sur le côté opposé de l'étiquette.

Changer le support d'enregistrement

Réglez [SUPPORT ENREG. VIDEO] et [SUPPORT ENREG. PHOTO] sur [SD].



Formater une carte microSD lors de sa première utilisation

Sélectionnez [FORMATER LA CARTE SD] pour formater la carte.





Enregistrement de fichiers

Enregistrer des vidéos



1 Déplacez le commutateur de mode pour sélectionner le mode **vidéo**.



2 Appuyez sur **PLAY/REC** pour sélectionner le mode d'enregistrement.



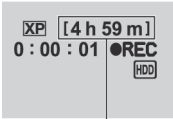

3 Appuyez sur **START/STOP** pour lancer l'enregistrement.



Durée d'enregistrement restante approximative

Vous pouvez aussi sélectionner [REC] sur l'écran LCD pour lancer/arrêter l'enregistrement.
(Contrôle de l'enregistrement sur l'écran)

■ **Pour arrêter l'enregistrement**
Appuyez de nouveau sur **START/STOP**.

■ **Pour visualiser la dernière scène enregistrée**
Sélectionnez  lorsque l'enregistrement est suspendu.
Sélectionnez  durant la lecture pour supprimer cette scène.

■ **Pour prendre une photo pendant l'enregistrement vidéo**
Appuyez sur **SNAPSHOT**.

■ **Pour changer la qualité vidéo**
Modifiez les réglages dans [QUALITE VIDEO].

■ **Pour activer le mode de détection de visage**
Sélectionnez .



REMARQUE

- Le mode d'enregistrement vidéo est automatiquement sélectionné lorsque le caméscope est éteint et rallumé.
- Si le caméscope reste inutilisé pendant 5 minutes, il s'éteint de lui-même pour économiser l'énergie.
- Ne déplacez pas ou ne secouez pas brusquement le caméscope pendant l'enregistrement. Dans ce cas, le bruit d'entraînement (bourdonnement) du disque dur risque d'être enregistré.
- Si l'écran LCD est à l'envers,  n'est pas affiché. Modifiez le réglage lorsque l'écran LCD est en position normale.

Enregistrer des photos

- 1** Déplacez le commutateur de mode pour sélectionner le mode photo (photo).



- 2** Appuyez sur PLAY/REC pour sélectionner le mode d'enregistrement.



FINE [9999]

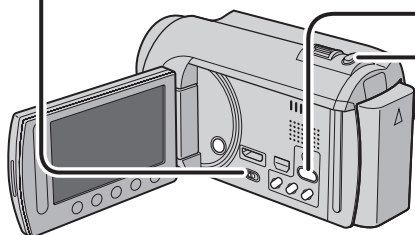

- 3** Appuyez sur SNAPSHOT et maintenez la touche enfoncée à mi-course.



FINE

L'indicateur  devient vert lorsque l'image capturée est au point.

- 4** Enfoncez complètement la touche SNAPSHOT pour prendre la photo.



FINE [9999]
PHOTO

■ Pour visualiser la dernière photo enregistrée

Sélectionnez  après la prise de vue. Sélectionnez  durant la lecture pour supprimer cette photo.

■ Pour changer la qualité d'image

Modifiez les réglages dans [QUALITE IMAGE].

■ Pour changer la taille de l'image

Modifiez les réglages dans [TAILLE IMAGE].

■ Pour enregistrer des photos en rafale

Sélectionnez [PRISE VUES EN RAFALE] dans [MODE D'OBTURATION].

■ Pour activer le mode de détection de visage

Sélectionnez .





REMARQUE

- La fonction DIS (Digital Image Stabilizer - stabilisateur d'image numérique) n'est pas activée durant l'enregistrement de photos.
- Si le caméscope reste inutilisé pendant 5 minutes, il s'éteint de lui-même pour économiser l'énergie.
- Il se peut que les bords des photos enregistrées en format 16:9 soient coupés lors de l'impression. Informez-vous auprès de votre boutique photo pour savoir si elle imprime en format 16:9.
- Si l'écran LCD est à l'envers,  n'est pas affiché. Modifiez le réglage lorsque l'écran LCD est en position normale.

Enregistrement de fichiers (suite)

Effectuer un zoom

Préparation :

- Sélectionnez le mode  ou .
- Sélectionnez le mode d'enregistrement.

Zoom arrière

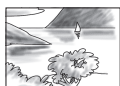

W: Grand angle

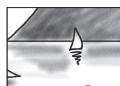

Zoom avant



T: Téléobjectif

Vous pouvez aussi effectuer un zoom arrière/avant en sélectionnant [W] ou [T] sur l'écran LCD. (Contrôle du zoom sur l'écran)

Rapport de zoom (réglage d'usine)

Mode 	Mode 
[OPTIQUE / X20]	[OPTIQUE / X20]

■ Pour modifier le rapport de zoom maximal (Mode uniquement)



Modifiez les réglages dans [ZOOM].

REMARQUE

La prise de vue macro jusqu'à environ 5 cm du sujet est possible lorsque la commande de zoom est réglée à fond sur W.

Éclairage LED

Préparation :

- Sélectionnez le mode  ou .
- Sélectionnez le mode d'enregistrement.

1 Touchez MENU.

2 Sélectionnez [TORCHE].

3 Sélectionnez le réglage désiré.

MARCHE	L'éclairage LED reste allumé indépendamment des conditions environnantes.
AUTO	L'éclairage LED s'allume automatiquement en cas d'enregistrement dans des environnements mal éclairés.
ARRET	Désactive cette fonction.

Vérifier la charge restante de la batterie

Mode

Appuyez deux fois sur INFO ou appuyez sur INFO puis sélectionnez .

Mode

Appuyez sur INFO.



■ Pour quitter l'écran

Sélectionnez [FIN] ou appuyez sur INFO.

REMARQUE

La durée d'enregistrement affichée ne devrait être utilisée qu'à titre indicatif. Elle est affichée en pages de 10 minutes.

Vérifier l'espace restant sur le support d'enregistrement

Préparation :

- Sélectionnez le mode .
- Sélectionnez le mode d'enregistrement.

Appuyez sur INFO.



La durée maximum d'enregistrement s'affiche pour chaque mode de qualité vidéo.

■ Pour changer la qualité vidéo

- 1) Sélectionnez la qualité vidéo.
- 2) Sélectionnez [REGLER].

■ Pour quitter l'écran

Sélectionnez [FIN].

Lecture de fichiers

Lecture de vidéos

- 1** Déplacez le commutateur de mode pour sélectionner le mode vidéo.



- 2** Appuyez sur PLAY/REC pour sélectionner le mode de lecture.

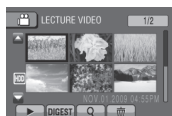

L'écran d'index apparaît.

- 3** Sélectionnez le fichier désiré.



- Pour passer à la page précédente ou suivante
Touchez plus d'une seconde [▲] ou [▼].
- Pour lire quelques secondes du début de chaque vidéo
Touchez [DIGEST].

REMARQUE

- Dans certains cas, certaines parties de la vidéo, en dehors du début, pourraient être noires à la lecture.
- Certaines vidéos pourraient ne pas être lues du tout.

■ Pour supprimer une vidéo

Sélectionnez  lorsque la lecture est arrêtée.

- Pour changer le nombre de miniatures (6 miniatures/12 miniatures)
Déplacez la commande de zoom sur [W].
- Pour effectuer un zoom sur la vidéo pendant une pause (télécommande uniquement)
Appuyez sur T sur la télécommande.
 - Appuyez sur ^, v, <, > sur la télécommande pour déplacer la zone de zoom.
 - Maintenez enfoncée la touche W sur la télécommande pour annuler le zoom.

■ Opérations des touches sur l'écran durant la lecture de vidéos

- ◀◀ : Retourne à la première scène du fichier
- ▶▶ : Passe à la première scène du fichier suivant
- : Retourne à l'écran d'index
- ◀◀ : Recherche en arrière (durant la lecture)
- ◀| : Lecture image par image en arrière (pendant une pause)*
- ▶ : Lecture
- || : Pause
- ▶▶ : Recherche en avant (durant la lecture)
- ▶| : Lecture image par image en avant (pendant une pause)*

* La lecture au ralenti démarre si vous gardez votre doigt sur le capteur tactile sous ◀|/▶|.

■ Volume du haut-parleur

— : Baisser le volume

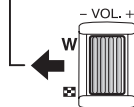

+ : Augmenter le volume

Lecture de fichiers (suite)

Lecture de photos

- 1** Déplacez le commutateur de mode pour sélectionner le mode  (photo).



- 2** Appuyez sur **PLAY/REC** pour sélectionner le mode de lecture.

PLAY / REC



L'écran d'index apparaît.

- 3** Sélectionnez le fichier désiré.



■ **Pour passer à la page précédente ou suivante**

Touchez plus d'une seconde [**▲**] ou [**▼**].

■ **Pour supprimer une photo**

Sélectionnez .

■ **Pour changer le nombre de miniatures**

(6 miniatures/12 miniatures)

Déplacez la commande de zoom sur [W].

■ **Pour effectuer un zoom sur l'image lors de la lecture (télécommande uniquement)**

Appuyez sur **T** sur la télécommande.

- Appuyez sur **^**, **v**, **>** sur la télécommande pour déplacer la zone de zoom.
- Maintenez enfoncée la touche **W** sur la télécommande pour annuler le zoom.

■ **Opérations des touches sur l'écran durant la lecture de photos**



- ◀ : Inverse l'ordre de lecture d'un diaporama
- ▶ : Inverse l'ordre de lecture d'un diaporama
- : Retourne à l'écran d'index
- ◀◀ : Affiche le fichier précédent
- ▶ : Lance le diaporama
- || : Termine le diaporama
- ▶▶ : Affiche le fichier suivant

Enregistrement manuel

Le mode d'enregistrement manuel permet de définir manuellement la mise au point, la luminosité de l'écran, etc.

Passer au mode d'enregistrement manuel

Préparation :

- Sélectionnez le mode  ou .
- Sélectionnez le mode d'enregistrement.

Sélectionnez deux fois [A/M].



■ Pour retourner au mode d'enregistrement automatique

Sélectionnez [A/M] pour afficher l'indicateur .

Réglage manuel dans Menu

En mode d'enregistrement manuel :

- 1 Touchez MENU.
- 2 Sélectionnez [REGLAGE MANUEL].



- 3 Sélectionnez le menu désiré.



- 4 Sélectionnez le réglage désiré.



Selon le type de réglages sélectionné, vous pouvez définir la valeur à l'aide du capteur tactile.

-
- Pour retourner à l'écran précédent
Sélectionnez .
 - Pour quitter l'écran
Sélectionnez [FIN].

Visualiser des fichiers sur un téléviseur

Ce caméscope est conçu pour être utilisé avec les signaux de télévision couleur à haute définition ou de type NTSC. Il ne peut pas être utilisé avec un téléviseur de standard différent.

Connexion à un téléviseur

La sortie des vidéos est possible via le connecteur HDMI, le connecteur COMPONENT ou le connecteur AV. Sélectionnez le connecteur le mieux adapté au téléviseur.

Préparation :

Éteignez tous les appareils.

■ Pour connecter à l'aide du connecteur HDMI

Il est recommandé d'utiliser un câble HDMI de catégorie 2 (câble à haute vitesse).

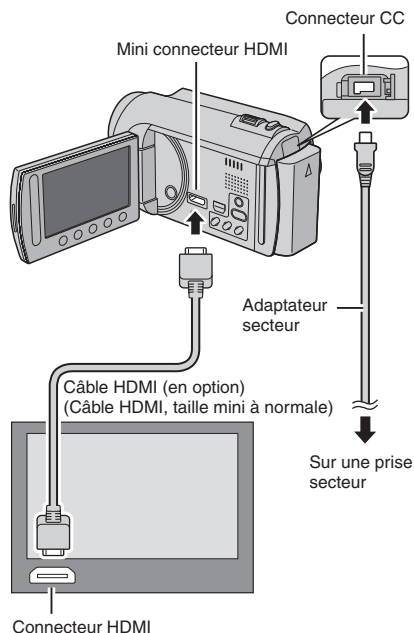

REMARQUE

- Al realizar la conexión con el cable HDMI, la imagen o el sonido podrían no emitirse correctamente en el televisor según el televisor conectado. En tales casos, realice las siguientes operaciones.
 - 1) Desconecte el cable HDMI y vuelva a conectarlo.
 - 2) Apague la videocámara y vuelva a encenderla.

■ Pour connecter à l'aide du connecteur COMPONENT

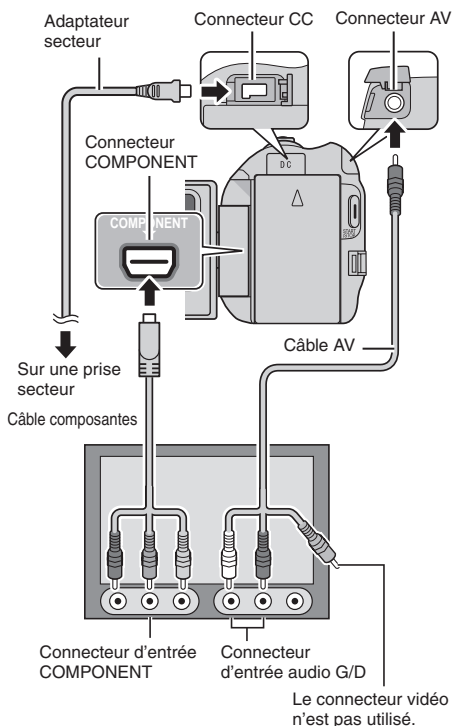

REMARQUE

Modifiez les réglages dans [SORTIE COMPOSANTES] en fonction de la connexion.

■ Pour connecter à l'aide du connecteur AV

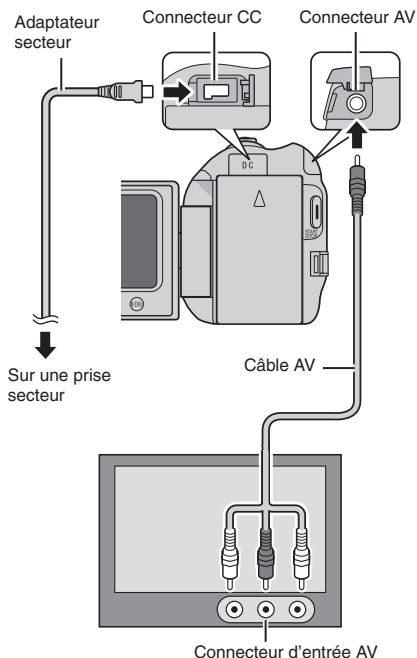

Opération de lecture

Une fois la connexion au téléviseur effectuée

- 1 Allumez le caméscope et le téléviseur.
- 2 Réglez le téléviseur au mode VIDÉO.
- 3 (Uniquement en connectant le caméscope à un magnétoscope/graveur DVD)
Allumez le magnétoscope/graveur DVD et définissez le mode d'entrée AUX pour ces appareils.
- 4 Lancez la lecture sur le caméscope.
(☞ p. 21, 22)

-
- Pour afficher l'affichage sur écran du caméscope sur le téléviseur
Réglez [AFFICHER SUR TV] sur [MARCHE].

REMARQUE

Si la vidéo a été enregistrée avec l'option x.v.Color™ réglée sur [MARCHE], modifiez le réglage x.v.Color™ sur le téléviseur. Pour plus de détails, voir le guide d'utilisation du téléviseur.

REMARQUE

Modifiez les réglages dans [SORTIE VIDEO] en fonction du format d'écran du téléviseur.

Gestion des fichiers



ATTENTION

Ne retirez pas le support d'enregistrement et n'effectuez pas d'autres opérations (comme éteindre l'appareil) lors de l'accès aux fichiers. Assurez-vous aussi d'utiliser l'adaptateur secteur fourni car le support d'enregistrement des données risque d'être endommagé si la batterie venait à se décharger complètement pendant le fonctionnement. En cas de corruption des données sur le support d'enregistrement, formatez le support pour pouvoir le réutiliser.

Capturer une photo d'une vidéo

Vous pouvez capturer une scène d'une vidéo, et l'enregistrer comme photo.

Préparation :

- Sélectionnez le mode  ou .
- Sélectionnez le mode de lecture.

Appuyez sur SNAPSHOT lorsque la lecture est suspendue.

SNAPSHOT





REMARQUE

- Les photos capturées sont stockées avec une résolution de 1920 x 1080. Suivant la qualité du fichier vidéo source, il se peut que l'image soit allongée horizontalement ou verticalement.
- La fonction de prises de vue en rafale ne peut pas être utilisée pour capturer des photos.
- Vous ne pouvez pas capturer des vidéos durant la lecture.

Supprimer des fichiers

- Les fichiers protégés ne peuvent pas être supprimés. Si vous voulez les supprimer, vous devez d'abord désactiver la protection.
- Il n'est pas possible de restaurer des fichiers qui ont été supprimés. Vérifiez soigneusement les fichiers avant de les supprimer.

Préparation :

- Sélectionnez le mode  ou .
- Sélectionnez le mode de lecture.

1 Touchez MENU.

2 Sélectionnez [SUPPRIMER].



Supprimer le fichier affiché



Après avoir exécuté les étapes 1-2

3 Sélectionnez [ACTUEL].



4 Sélectionnez [OUI].



Vous pouvez sélectionner le fichier précédent ou suivant à l'aide de  ou .

- **Pour quitter l'écran**
Sélectionnez [FIN].

Copier des fichiers

Types de copie et périphériques connectables



Le caméscope

Vous pouvez copier des fichiers entre le disque dur et la carte microSD en utilisant seulement le caméscope.

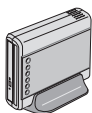

Graveur de DVD CU-VD50/CU-VD3

Vous pouvez copier sur disques les fichiers enregistrés sur ce caméscope.

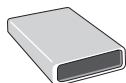

Graveur BD LaCie N° de modèle 301828

Vous pouvez copier sur disques les fichiers enregistrés sur ce caméscope.



Lecteur de disque dur externe USB

Vous pouvez copier des fichiers enregistrés sur ce caméscope sur un disque dur externe USB.



Ordinateur

Vous pouvez copier des fichiers du caméscope sur un disque avec le PC.



Magnétoscope/enregistreur DVD

Vous pouvez copier des vidéos enregistrées sur ce caméscope sur un magnétoscope ou un enregistreur DVD.

REMARQUE

- Il est recommandé d'utiliser un graveur DVD de JVC (CU-VD50/CU-VD3). Avec le CU-VD20 ou le CU-VD40, l'enregistrement peut prendre jusqu'à deux fois plus longtemps que la durée décrite dans le guide d'utilisation du graveur DVD.
- Disque dur externe USB recommandé

Seagate	Série FreeAgent™ Desk
LaCie	Série Design by Neil Poulton

- Le lecteur de disque dur externe USB d'une capacité de plus de 2 To ne peut pas être utilisé.

Utiliser un graveur BD/DVD

Les fichiers du caméscope peuvent être sauvegardés sur disques à l'aide d'un graveur BD/DVD.

- Utilisez l'une des méthodes suivantes pour visionner le disque. (Si vous essayez de lire le disque avec un lecteur non compatible, il est possible qu'il ne soit pas éjecté.)

- Lecture du disque à l'aide du caméscope.
- Lecture du disque à l'aide d'un graveur BD/DVD.*
- Lecture sur un ordinateur.*
- Lisez les disques avec un graveur BD/DVD prenant en charge les formats BD/MV et AVCHD.*

* Le DVD doit être avant tout finalisé sur le caméscope.

- Un disque BD/DVD non créé à l'aide d'un graveur BD/DVD ne peut pas être lu.
- Si un graveur DVD (CU-VD50) est connecté à un téléviseur, le disque créé peut être lu sans utiliser le caméscope. Déconnectez le câble USB lors de la lecture.

Connecter à un graveur BD/DVD

Préparation :

Allumez tout d'abord le caméscope, puis le graveur BD/DVD.

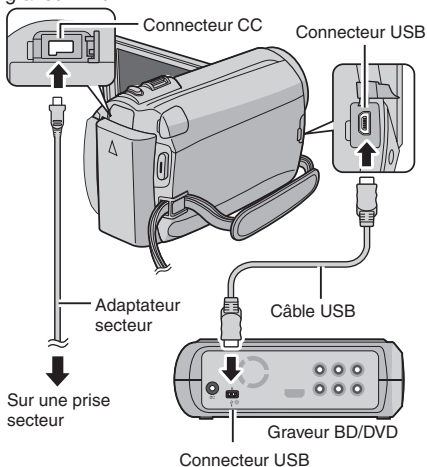



REMARQUE

- Consultez aussi le guide d'utilisation du graveur BD/DVD.
- Lors de la connexion à un graveur de DVD, utilisez le câble USB fourni avec le graveur de DVD.
- Lors de la connexion à un graveur de BD, utilisez un câble USB ayant des prises Mini-A (mâle) et B (mâle). Le QAM0852-001 (en option) de JVC est recommandé. Consultez la page 34 pour plus de détails.

Copier des fichiers (suite)

Sauvegarder tous les fichiers





Préparation :

- Sélectionnez le mode  ou .
- Sélectionnez HDD ou carte microSD.
- Connectez le caméscope au graveur BD/DVD.
- Si vous utilisez un graveur BD, sélectionnez [CHANGER MEDIA D'ENR.] puis sélectionnez le type de disque.

1 Sélectionnez [CREER AVEC TOUT] (mode) ou [TOUT ENREGISTRER] (mode

2 Sélectionnez le menu désiré.



- Mode : [TOUTES LES SCENES]
Mode : [TOUTES LES IMAGES]
Tous les fichiers du support d'enregistrement sont copiés.
- Mode : [SCENES NON ENREG.]
Mode : [IMAGES NON ENREG.]
Les fichiers qui n'ont jamais été copiés sont automatiquement sélectionnés et copiés.

3 Sélectionnez [EXECUTER].



4 Sélectionnez [OUI] ou [NON].

- [OUI] : Affiche les miniatures par groupe.
- [NON] : Affiche les miniatures par date ou par liste de lecture.

5 Sélectionnez [EXECUTER].

- Les fichiers sont copiés sur le disque. Lorsque [TERMINEE] apparaît, touchez la touche **OK**.
- Si [INTRODUCTION NOUVEAU DISQUE APPUYER SUR [ARRETER] POUR QUITTER LA CREATION] s'affiche, changez le disque. Les fichiers restants sont copiés sur le second disque.
- Pour annuler la copie, sélectionnez [ARRETER].

Copier des fichiers vidéo qui n'ont jamais été copiés

Les fichiers qui n'ont jamais été copiés sur les disques sont automatiquement sélectionnés et copiés.

1 Ouvrez l'écran LCD pour allumer le caméscope.

2 Appuyez sur DIRECT DISC.



3 Sélectionnez [OUI] ou [NON].

- [OUI]: Affiche les miniatures par groupe.
- [NON] : Affiche les miniatures par date ou par liste de lecture.

4 Sélectionnez [EXECUTER].



- La création du disque commence. Lorsque [COMPLETED] apparaît, touchez **OK**.
- Si [INTRODUCTION NOUVEAU DISQUE APPUYER SUR [ARRETER] POUR QUITTER LA CREATION] s'affiche, changez le disque. Les fichiers restants sont copiés sur le second disque.
- Pour annuler la création du disque, sélectionnez [CANCEL].

■ Pour quitter l'écran

- 1) Sélectionnez [FIN].
- 2) Lorsque [QUITTER ?] apparaît, sélectionnez [OUI].

Copier des fichiers sur un magnétoscope/enregistreur DVD

Préparation :

- Créez une liste de lecture.
- Éteignez tous les appareils.

■ Pour connecter à l'aide des connecteurs AV (copie analogue)

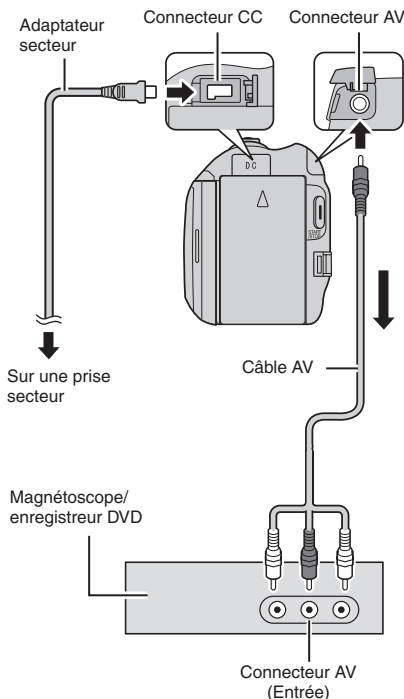

1 Ouvrez l'écran LCD pour allumer le caméscope.

2 Réglez le magnétoscope ou l'enregistreur DVD sur le mode d'entrée AUX.

Vérifiez que les images du caméscope sont reçues correctement par le magnétoscope ou l'enregistreur DVD.

3 Jouez les listes de lecture sur le caméscope.

- 1) Touchez **MENU**.
- 2) Sélectionnez [MONTAGE LECTURE].
- 3) Sélectionnez la liste de lecture désirée.
- 4) Sélectionnez [OUI]. (Un écran noir s'affiche pendant 5 secondes à la première et à la dernière scène.)

4 Lancez l'enregistrement sur le magnétoscope ou l'enregistreur DVD au point de départ de la copie.

Consultez le guide d'utilisation du magnétoscope ou de l'enregistreur DVD.

■ Pour arrêter la copie

Arrêtez l'enregistrement sur le magnétoscope ou l'enregistreur DVD.

■ Pour masquer la date ou les icônes sur l'écran

Modifiez les réglages dans [AFFICHER SUR TV].

Modification des indicateurs sur l'écran LCD

Les indicateurs sur l'écran LCD changent chaque fois que vous touchez **DISPLAY**, comme indiqué ci-dessous :

En mode d'enregistrement :

Tous les indicateurs / les indicateurs pour les fonctions sélectionnées

En mode de lecture :

Tous les indicateurs / date et heure uniquement / aucun indicateur

Créer un disque avec un PC

Veillez lire le fichier « Contrat de licence du logiciel JVC » dans le CD-ROM d'instructions avant d'installer le logiciel.

Vous pouvez copier les données du caméscope et créer un disque à l'aide du PC.

1 Installer le logiciel sur l'ordinateur

Configuration système requise

Windows Vista

SE : Windows Vista®
Édition Familiale Basique (SP1)
Édition Familiale Premium (SP1)
(32 bits, préinstallé)

UC : Intel® Core™ Duo, 1.66 GHz ou ultérieur
(Intel® Core™ 2 Duo 2.13 GHz ou ultérieur recommandé.)

RAM : Au moins 2 Go

Windows XP

SE : Windows® XP
Édition familiale (SP2/SP3)
Professional (SP2/SP3)
(préinstallé)

UC : Intel® Core™ Duo, 1.66 GHz ou ultérieur
(Intel® Core™ 2 Duo 2.13 GHz ou ultérieur recommandé.)

RAM : Au moins 1 Go

■ Pour vérifier les spécifications de l'ordinateur

Cliquez avec le bouton droit de la souris sur [Ordinateur] (ou [Poste de travail]) dans le menu [Démarrer] et sélectionnez [Propriétés].

REMARQUE

- Veillez à ce que votre PC dispose d'un lecteur BD/DVD enregistrable.
- Si votre système ne remplit pas les conditions requises, il est recommandé de copier les fichiers en utilisant le graveur BD/DVD. (☞ p. 27)
- Les utilisateurs de matériel Macintosh peuvent utiliser le logiciel fourni avec leur Macintosh (iMovie '08, iPhoto) pour importer des fichiers sur leur ordinateur.

Préparation :

Insérez le CD-ROM fourni dans le lecteur CD de l'ordinateur.

Sous Windows Vista, la boîte de dialogue de lecture automatique apparaît.

1 Cliquez sur [Easy Installation].



Suivez les instructions sur l'écran.

2 Cliquez sur [Suivant].

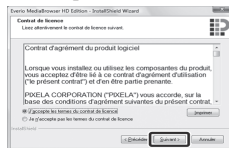

3 Cliquez sur [Terminer].



L'icône Everio MediaBrowser est créée sur le bureau.



Everio MediaBrowser Player est un logiciel qui lit les disques AVCHD sur l'ordinateur. (Il n'est pas possible de lire des disques DVD.)

■ Pour consulter le manuel d'instruction de Everio MediaBrowser

- 1) Double cliquez sur l'icône de Everio MediaBrowser.
- 2) Cliquez sur [Aide], puis sur [Aide MediaBrowser].



2 Effectuer une sauvegarde sur l'ordinateur

Préparation :

- Installez le logiciel sur l'ordinateur.
- Vérifiez que l'espace libre sur le disque dur de l'ordinateur est suffisant.
- Fermez l'écran LCD pour éteindre le caméscope.

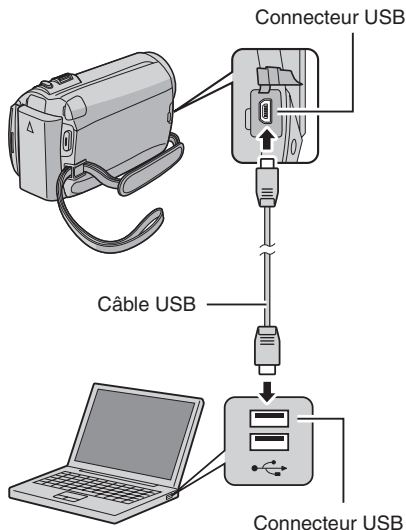

1 Ouvrez l'écran LCD pour allumer le caméscope.

2 Sélectionnez [SAUVEGARDER].



Everio MediaBrowser démarre sur l'ordinateur.



3 Cliquez sur [Tout le volume du caméscope] puis sur [Suivant].



4 Cliquez sur [Demarrer].

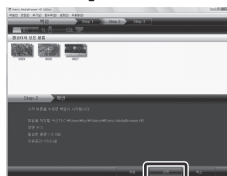

La sauvegarde démarre.

■ Pour déconnecter le caméscope de l'ordinateur

- 1) Cliquez avec le bouton droit de la souris sur l'icône (Retirer le périphérique en toute sécurité) sur la barre des tâches et sélectionnez [Retirer Périphérique de stockage de masse USB en toute sécurité].
- 2) Suivez les instructions sur l'écran et assurez-vous que le périphérique peut être retiré en toute sécurité.
- 3) Déconnectez le câble USB et fermez l'écran LCD.

REMARQUE

La sauvegarde de beaucoup de vidéos peut prendre un certain temps.

Créer un disque avec un PC (suite)

❶ Créer des listes pour arranger les fichiers

Vous pouvez créer des listes pour différents sujets (par exemple Voyages, Sport...) et placer les fichiers pertinents dans ces listes.

Préparation :

Sauvegardez les fichiers sur l'ordinateur.

❶ Cliquez deux fois sur l'icône et ouvrez le calendrier.



❷ Sélectionnez [Videos seulement].

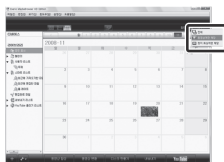

❸ Cliquez sur [+].



❹ Entrez le nom de la nouvelle liste et cliquez sur [OK].

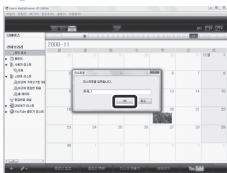

❺ Cliquez sur la date d'enregistrement.



Les fichiers enregistrés le jour sélectionné sont affichés.

❻ Déplacez le fichier sur la liste.

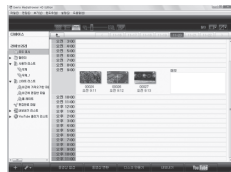

Pour ajouter d'autres fichiers dans la liste, répétez les étapes **❺** et **❻**.

❶ Copier des fichiers sur un disque

Everio MediaBrowser prend en charge 3 formats de disques. Sélectionnez le format approprié.

Disque DVD Vidéo : Pour créer des disques pour votre famille et vos amis.

Disque AVCHD : Pour des vidéos de haute qualité.

BD : Pour des vidéos de haute qualité avec un enregistrement de longue durée.

❶ Sélectionnez la liste et cliquez sur [Créer le disque].



❷ Sélectionnez le type de disque, puis cliquez sur [Suivant].



❸ Cliquez sur [Sélectionner fichiers individuellement] puis sur [Suivant].

Pour ajouter tous les fichiers sur les disques, cliquez sur [Sélectionner tous les fichiers affichés], puis allez à l'étape 5.



❹ Déplacez le fichier sur la partie inférieure et cliquez sur [Suivant].



❺ Entrez le nom du disque, sélectionnez le style de menu principal et cliquez sur [Suivant].



❻ Cliquez sur [Demarrer].



REMARQUE

- Lorsque vous copiez une vidéo enregistrée en mode d'enregistrement UPX pour créer un disque AVCHD, vous devez convertir la vidéo au mode XP avant de la copier. Cela peut ainsi prendre plus de temps que d'effectuer une copie vidéo en d'autres modes.
- Utilisez Everio MediaBrowser Player pour lire le disque. Reportez-vous à l'Aide du logiciel Everio MediaBrowser fourni.
- Pour plus de détails sur Everio MediaBrowser, cliquez sur [Aide] et consultez [Aide MediaBrowser].
- Adobe® Reader® doit être installé sur votre ordinateur pour visualiser [Aide MediaBrowser]. Vous pouvez télécharger Adobe® Reader® depuis le site Web d'Adobe : <http://www.adobe.com>
- Pour de l'aide sur l'opération du logiciel fourni, veuillez consulter les informations de support. (☞ p. 34)

Créer un disque avec un PC (suite)

Structure des dossiers et extensions

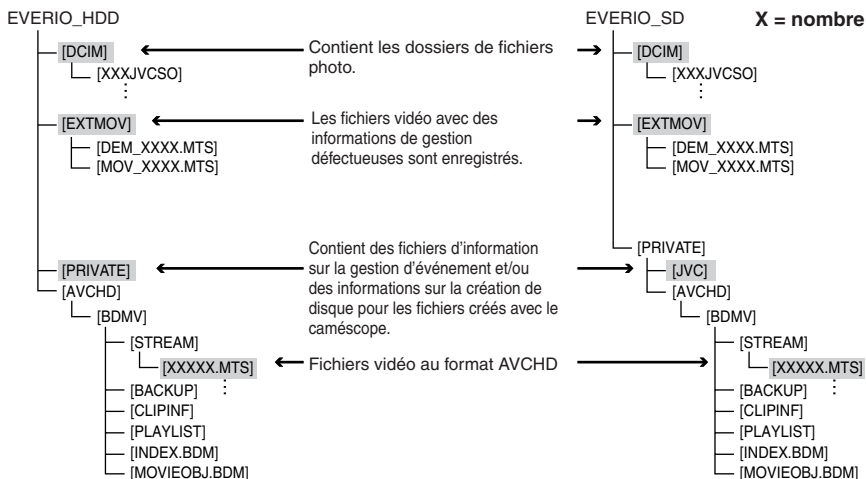

Informations du support client

L'utilisation de ce logiciel est autorisée selon les termes de sa licence.

JVC

Préparez les informations suivantes avant de contacter l'agence ou le bureau JVC local le plus proche à propos de ce logiciel (réseau de service après-vente mondial JVC : <http://www.jvc-victor.co.jp/english/worldmap/index-e.html>).

- Nom du produit, modèle, problème, message d'erreur
- Ordinateur (fabricant, modèle (bureau/portable), UC, SE, mémoire (Mo), espace disque disponible (Go))

Veillez noter que la réponse à vos questions peut prendre un certain temps en fonction de leur nature. JVC ne peut pas répondre aux questions concernant le fonctionnement de base de votre ordinateur, ou aux questions concernant les spécifications ou les performances du système d'exploitation, d'autres applications ou pilotes.

Pixela

Région	Langue	N° de téléphone
États-Unis et Canada	Anglais	+1-800-458-4029 (numéro gratuit)
Europe (Royaume-Uni, Allemagne, France et Espagne)	Anglais/Allemand/Français/Espagnol	+800-1532-4865 (numéro gratuit)
Autres pays en Europe	Anglais/Allemand/Français/Espagnol/Italien/Néerlandais	+44-1489-564-764
Asie (Philippines)	Anglais	+63-2-438-0090
Chine	Chinois	+86-21-5385-3786

Page d'accueil : <http://www.pixela.co.jp/oem/jvc/mediabrowser/e/>

Veillez visiter notre site Web pour obtenir les dernières informations et télécharger des fichiers.

Utilisation avec un lecteur multimédia portable

Activer le mode d'exportation

Vous pouvez facilement transférer des vidéos enregistrées en mode d'exportation à iTunes®. Tous les fichiers avec le réglage d'exportation activé sont transférés sur l'ordinateur. Pour plus de détails sur le transfert, consultez le guide d'opération de MediaBrowser sur le CD-ROM.

Préparation :

- Sélectionnez le mode .
- Sélectionnez le mode d'enregistrement.

Appuyez deux fois sur **EXPORT**.



■ Pour désactiver le mode d'exportation

Appuyez deux fois sur **EXPORT**.

Modifier le mode d'exportation

Vous pouvez régler les vidéos enregistrées sur le mode d'exportation.

Préparation :

- Sélectionnez le mode .
- Sélectionnez le mode de lecture.

1 Appuyez sur **EXPORT**.



2 Sélectionnez le fichier et réglez [**LIB.**].



Pour vérifier le contenu du fichier, sélectionnez [**VERIF.**].

3 Sélectionnez [**FIN.**].

■ Pour annuler le réglage d'exportation

Sélectionnez le fichier et sélectionnez de nouveau [**LIB.**].

■ Pour quitter l'écran

- 1) Sélectionnez [**FIN.**].
- 2) Sélectionnez [**OUJ.**].

■ Pour confirmer le réglage d'exportation

Appuyez sur **EXPORT** sur l'écran d'index.

Transférer des fichiers sur l'ordinateur

Préparation :

Installez iTunes® sur un ordinateur.

<http://www.apple.com/itunes/>

1 Connectez le caméscope à l'ordinateur à l'aide du câble USB.

2 Sélectionnez [**S'INSCR. SUR LIBRARY.**].



Tous les fichiers avec le réglage d'exportation activé sont transférés sur l'ordinateur.

■ Si vous ne pouvez pas exporter le fichier sur iTunes®

Consultez les rubriques « Q&A », « Plus récentes informations », « Informations de téléchargement », etc. sous [Clic pour Dernières Infos Produit] dans le fichier d'aide du logiciel Everio MediaBrowser.

Activer le mode de téléchargement

Vous pouvez rapidement télécharger les fichiers à un site Web de partage vidéo (comme YouTube™) après l'enregistrement.

Préparation :

- Sélectionnez le mode .
- Sélectionnez le mode d'enregistrement.

Appuyez deux fois sur UPLOAD.



Si vous enregistrez un fichier avec le mode de téléchargement activé, l'enregistrement s'arrête automatiquement après 10 minutes.

La durée d'enregistrement restante est affichée sur l'écran LCD.

REMARQUE

Le mode de téléchargement est désactivé chaque fois que l'enregistrement est terminé.

Télécharger des fichiers

Pour plus de détails sur le téléchargement de fichiers, consultez le guide d'opération de MediaBrowser sur le CD-ROM.

- 1 Connectez le caméscope à l'ordinateur à l'aide du câble USB.
- 2 Sélectionnez [TRANSFERER].



■ Si vous ne pouvez pas charger le fichier sur YouTube™

- Un compte YouTube™ est nécessaire pour charger des fichiers sur YouTube™. Veuillez créer un compte.
- Consultez les rubriques « Q&A », « Plus récentes informations », « Informations de téléchargement », etc. sous [Clic pour Dernières Infos Produit] dans le fichier d'aide du logiciel Everio MediaBrowser.

Modification des réglages des menus

1 Touchez MENU.

2 Sélectionnez le menu désiré.



3 Sélectionnez le réglage désiré.



■ Pour retourner à l'écran précédent
Sélectionnez

■ Pour quitter l'écran
Sélectionnez [FIN].

Dépannage

Avant de contacter le service client, veuillez consulter le tableau suivant. Si les solutions proposées dans le tableau ne résolvent pas votre problème, consultez votre revendeur JVC ou le centre de services JVC le plus proche pour plus d'instruction.

Veuillez aussi consulter le fichier FAQ des nouveaux produits sur le site Web de JVC.

Les phénomènes suivants ne sont pas des dysfonctionnements.

- Le caméscope chauffe lorsqu'il est utilisé pour une période prolongée.
- La batterie chauffe pendant la recharge.
- Lors de la lecture d'une vidéo, l'image s'arrête momentanément ou le son est interrompu aux jonctions entre les scènes.
- L'écran LCD devient momentanément rouge ou noir si la lumière du soleil est enregistrée.
- Des points noirs, ou des points rouges, verts ou bleus apparaissent sur l'écran LCD. (L'écran LCD contient un taux de pixels effectifs supérieur à 99,99 % ; 0,01 % ou moins de pixels peuvent être défectueux.)

	Problème	Action
Alimentation	Pas d'alimentation.	<ul style="list-style-type: none">● Connectez correctement l'adaptateur secteur.● Rechargez la batterie.
Affichage	L'affichage de la durée de batterie restante n'est pas correct.	<ul style="list-style-type: none">● Rechargez complètement la batterie, épuisez-la, puis rechargez-la.● Si le caméscope est utilisé lors de périodes prolongées dans des environnements avec des températures élevées ou basses, ou si la batterie est rechargée de façon répétée, la durée de charge restante peut ne pas être affichée correctement.
	L'écran LCD est difficile à visualiser.	<ul style="list-style-type: none">● L'écran LCD peut être difficile à visualiser s'il est utilisé dans des endroits très lumineux, par exemple directement au soleil.

Dépannage (suite)

	Problème	Action
Enregistrement	Aucun enregistrement ne peut être réalisé.	<ul style="list-style-type: none"> ● Déplacez le commutateur de mode pour sélectionner le mode désiré (👤 ou 📷).
	Des lignes verticales apparaissent sur les photos enregistrées.	<ul style="list-style-type: none"> ● Ce phénomène se produit lors d'une prise de vue d'un sujet éclairé par une lumière intense. Il ne s'agit pas d'un mauvais fonctionnement.
Lecture	Le son ou la vidéo sont interrompus.	<ul style="list-style-type: none"> ● La lecture est parfois interrompue aux sections qui connectent deux scènes. Il ne s'agit pas d'un mauvais fonctionnement.
	Impossible de trouver une vidéo enregistrée.	<ul style="list-style-type: none"> ● Sélectionnez [LECT. AUTRES FICH.] puis recherchez la vidéo sur l'écran d'index. (Les fichiers vidéo avec des informations de gestion endommagées peuvent être lus.) ● Annulez les fonctions d'affichage par groupes et de recherche de date. ● Modifiez le réglage dans [SUPPORT ENREG. VIDEO] ou [SUPPORT ENREG. PHOTO]. (Les fichiers sur l'autre support ne sont pas affichés.)
Autres problèmes	Le caméscope fonctionne lentement en passant entre les modes vidéo et photo, ou lorsqu'il est allumé/éteint.	<ul style="list-style-type: none"> ● Si beaucoup de fichiers (tels que des fichiers vidéo) se trouvent dans le caméscope, le délai de réponse du caméscope prend un certain temps. Il est recommandé de copier tous les fichiers du caméscope sur un ordinateur, et d'effacer les fichiers dans le caméscope.
	Le voyant ne clignote pas lors du chargement de la batterie.	<ul style="list-style-type: none"> ● Vérifiez la charge restante de la batterie. (Lorsque la batterie est complètement chargée, le voyant ne clignote pas.) ● En cas de recharge dans des endroits chauds ou froids, assurez-vous que la batterie est chargée dans la plage de température permise. (Si la batterie est rechargée en dehors de la plage température permise, la recharge peut s'arrêter pour protéger la batterie.)
	Impossible de charger le fichier sur YouTube™	<ul style="list-style-type: none"> ● Consultez les rubriques « Q&A », « Plus récentes informations », « Informations de téléchargement », etc. sous [Clic pour Dernières Infos Produit] dans le fichier d'aide du logiciel Everio MediaBrowser.
	Impossible d'exporter le fichier sur iTunes®	

■ Si un dysfonctionnement survient dans le disque dur

- ① Effectuez [FORMATER DISQUE DUR](Toutes les données sont supprimées.)
- ② Si ceci ne résout pas le problème, contactez le centre d'assistance clientèle JVC pour réparation.

■ Pour réinitialiser le caméscope s'il ne fonctionne pas correctement

- ① Fermez l'écran LCD et retirez la source d'alimentation (batterie ou adaptateur secteur) du caméscope, puis réinsérez-la.
- ② Exécutez [REGLAGES D'USINE].

Messages d'avertissement

Indicateur	Action
REGLER DATE/HEURE !	<ul style="list-style-type: none"> ● Réglez l'horloge. Si le message apparaît toujours après le réglage de l'horloge, la batterie de l'horloge est épuisée. Consultez votre revendeur JVC le plus proche.
ERREUR DE COMMUNICATION	<ul style="list-style-type: none"> ● Assurez-vous d'utiliser des batteries de JVC.
UTILISATION IMPOSSIBLE EN MODE VIDEO	<ul style="list-style-type: none"> ● Réglez [SUPPORT ENREG. VIDEO] sur [HDD]. ● Remplacez la carte microSD. (Les fichiers enregistrés avec d'autres périphériques qui supportent (le format) AVCHD ne peuvent pas être lus sur ce caméscope.)
NON FORMATE	<ul style="list-style-type: none"> ● Sélectionnez [OK] et sélectionnez [OUI] pour effectuer le formatage.
ERREUR DE FORMATAGE !	<ul style="list-style-type: none"> ● Vérifiez les procédures d'opération, et essayez à nouveau. ● Éteignez et rallumez le caméscope.
ERREUR SUPPRESSION DONNEES	
ERREUR DISQUE DUR !	<ul style="list-style-type: none"> ● Effectuez un formatage. (Toutes les données sont supprimées.) ● Éteignez et rallumez le caméscope.
ERREUR CARTE MEMOIRE !	<ul style="list-style-type: none"> ● Effectuez un formatage. (Toutes les données sont supprimées.) ● Retirez et réinsérez la carte microSD. (Les cartes MultimediaCard ne peuvent pas être utilisées.) ● Nettoyez les bornes de la carte microSD. ● Insérez la carte microSD avant d'allumer l'appareil. ● Éteignez et rallumez le caméscope.
IMPOSSIBLE DE PRENDRE PLUS D'IMAGES FIXES POUR LE MOMENT	<ul style="list-style-type: none"> ● Arrêtez l'enregistrement vidéo, puis enregistrez une photo. (Si une carte microSD est retirée ou insérée durant l'enregistrement vidéo, une photo ne peut pas être enregistrée.)
LA DETECTION DE CHUTE A FONCTIONNE ET L'ALIMENTATION A ETE COUPEE	<ul style="list-style-type: none"> ● Réglez [SUPPORT ENREG. VIDEO] sur [SD], puis enregistrez sur une carte microSD. ● Éteignez et rallumez le caméscope. ● Évitez de soumettre le caméscope à des vibrations ou des chocs.
ENREGISTREMENT ANNULE	
ERREUR D'ENREGISTREMENT	<p>Carte microSD :</p> <ul style="list-style-type: none"> ● Retirez et réinsérez la carte microSD. (Les cartes MultimediaCard ne peuvent pas être utilisées.) ● Nettoyez les bornes de la carte microSD. ● Insérez la carte microSD avant d'allumer l'appareil. <p>Disque dur :</p> <ul style="list-style-type: none"> ● Évitez de soumettre le caméscope à des chocs/vibrations.
LA LECTURE A ECHOUÉE	

Spécifications

■ Autres

Alimentation

11 V CC (en utilisant l'adaptateur secteur)

7,2 V CC (en utilisant la batterie)

Consommation

3,5 W environ*

* Lorsque l'écran LED est éteint et l'éclairage de l'écran est réglé sur le mode [STANDARD].

Consommation de courant nominal : 1 A

Dimensions (L x H x P)

53 mm x 68 mm x 113 mm

Poids

Environ 325 g

Environ 370 g (avec la batterie)

Température d'opération

0°C à 40°C

Température de stockage

-20°C à 50°C

Humidité d'opération

35% à 80%

■ Caméscope/écran LCD

Capteur

CMOS progressif 1/4,1" (3 050 000 pixels)

Objectif

F 1,9 à 3,2, f = 2,9 mm à 58,0 mm,

objectif à zone électrique 20:1

Diamètre du filtre

ø 30,5 mm

Écran LCD

2,7 pouces, mesuré en diagonale,

écran LCD/système à matrice active TFT

Éclairage LED

Moins de 1,5 m

(distance de prise de vue recommandée)

■ Connecteurs

Sortie AV

Sortie vidéo : 1,0 V (p-p), 75 Ω

Sortie audio : 300 mV (rms), 1 kΩ

HDMI

HDMI™ (V.1.3 avec x.v.Color™)

Sortie composantes

Sortie composantes Y, Pb, Pr

Sortie vidéo : 1,0 V (p-p), 75 Ω

Pb/Pr: 700 mV (p-p), 75 Ω

USB

Mini USB, types A et B,
compatible avec USB 2.0

■ Adaptateur secteur

Alimentation requise

110 V à 240 V CA~, 50 Hz/60 Hz

Sortie

11 V CC  , 1 A

■ Télécommande

Alimentation

3 V CC

Autonomie de la pile

Environ 1 an

(selon la fréquence d'utilisation)

Plage d'opération

Moins de 5 m

Température d'opération

0°C à 40°C

Dimensions (L x H x P)

42 mm x 14,5 mm x 91 mm

Poids

Environ 30 g

(avec batterie)

■ Photo

Format

JPEG

Taille d'image

1920 x 1080

1440 x 1080

640 x 480

Qualité d'image

FIN / STANDARD

■ Vidéo

Format du signal

1080/60i

Format d'enregistrement et de lecture

Vidéo : MPEG-4 AVC/H.264

Audio : Dolby Digital (2 can.)

Mode d'enregistrement (vidéo)

XP : VBR, moyenne de 24 Mbits/s

XP : VBR, moyenne de 17 Mbits/s

SP : VBR, moyenne de 12 Mbits/s

EP : VBR, moyenne de 5 Mbits/s

Mode d'enregistrement (audio)

48 kHz, 256 kbit/s

L'aspect et les spécifications sont susceptibles d'être modifiés sans préavis.

h : heure/m : minute

Durée d'enregistrement approximative (pour vidéo)

Support d'enregistrement \ Qualité	Disque dur	Carte microSD	
	80 Go	4 Go	8 Go
UXP	7 h 20 m	20 m	40 m
XP	10 h	30 m	1 h 00 m
SP	14 h	44 m	1 h 28 m
EP	33 h	1 h 40 m	3 h 20 m

Nombre approximatif de photos enregistrables

Le disque dur peut enregistrer jusqu'à 9999 photos dans les deux modes.

Support d'enregistrement \ Taille/qualité d'image		Carte microSD				
		512 Mo	1 Go	2 Go	4 Go	8 Go
16:9	1920 x 1080 / FIN	510	1040	2100	4200	8420
	1920 x 1080 / STANDARD	800	1630	3210	6410	9999
4:3	1440 x 1080 / FIN	680	1370	2770	5540	9999
	1440 x 1080 / STANDARD	1060	2160	4360	8700	9999
	640 x 480 / FIN	3320	6720	9999	9999	9999
	640 x 480 / STANDARD	5980	9999	9999	9999	9999

h : heure/m : minute

Durée de recharge/d'enregistrement requis (approx.)

Batterie	Durée de recharge	Durée d'enregistrement
BN-VF808U (Fourni)	1 h 50 m	1 h 20 m*
BN-VF815U	2 h 40 m	2 h 50 m*
BN-VF823U	3 h 40 m	4 h 10 m*

* Lorsque l'écran LED est éteint et l'éclairage de l'écran est réglé sur le mode [STANDARD].

Précautions

Adaptateur secteur

UTILISATION DE L'ADAPTATEUR DE PRISE DE SECTEUR

Lors du branchement du cordon d'alimentation de l'appareil à une prise de secteur différente du standard national américain C73, utiliser un adaptateur de prise nommé « Siemens Plug », comme indiqué ci-dessous.

Pour cet adaptateur de prise secteur, consulter votre revendeur JVC le plus proche.

Adaptateur de prise

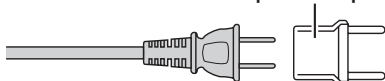

Batteries

La batterie fournie est une batterie au lithium-ion. Avant d'utiliser la batterie fournie ou une batterie en option, bien lire les consignes suivantes :

Bornes

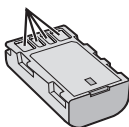

- **Pour éviter tout accident**
 - ... ne pas brûler.
 - ... **ne pas** court-circuiter les bornes. Maintenir celle-ci éloignée de tout objet métallique lorsqu'elle n'est pas utilisée. En cas de transport, s'assurer que le cache de la batterie fournie est en place. Si vous avez égaré le cache de la batterie, placer celle-ci dans un sac plastique.
 - ... **ne pas** modifier ni démonter.
 - ... **ne pas** exposer la batterie à des températures supérieures à 60 °C car celle-ci risquerait de surchauffer, d'exploser ou de prendre feu.
 - ... utiliser uniquement les chargeurs spécifiés.
- **Pour éviter tout endommagement et prolonger la durée de vie utile**
 - ... ne pas soumettre à un choc inutile.
 - ... recharger à l'intérieur d'une plage de température de 10°C à 35°C. Des températures basses peuvent prolonger la durée de charge, ou même dans certains cas arrêter la recharge. Des températures élevées peuvent empêcher une charge complète, ou même dans certains cas arrêter la recharge.
 - ... entreposer dans un endroit frais et sec. Toute exposition prolongée à de températures élevées accélérera la décharge naturelle et diminuera la durée de vie utile.
 - ... charger et décharger complètement la batterie tous les 6 mois lors d'un entreposage pendant une période de temps prolongée.
 - ... retirer l'appareil du chargeur ou le débrancher lorsque vous ne vous en servez pas ; certains appareils, même éteints, continuent de consommer du courant.

ATTENTION:



La batterie que vous vous êtes procurée est recyclable. Pour des renseignements sur le recyclage de cette batterie, veuillez composer le 1-800-8-BATTERY.

Support d'enregistrement

- **Veiller à suivre les directives ci-dessous pour éviter d'altérer ou d'endommager les données enregistrées.**
 - Ne pas déformer ou laisser tomber le support d'enregistrement, ou le soumettre à une forte pression, des secousses ou des vibrations.
 - Ne pas éclabousser le support d'enregistrement avec de l'eau.
 - Ne pas utiliser, remplacer ou entreposer le support d'enregistrement dans des endroits fortement exposés à de l'électricité statique ou à des parasites électriques.
 - Ne pas mettre le caméscope hors tension ou retirer la batterie ou l'adaptateur secteur pendant la prise de vue, la lecture ou l'accès au support d'enregistrement.
 - Ne pas placer le support d'enregistrement à proximité d'objets possédant un fort champ magnétique ou émettant de fortes ondes électromagnétiques.
 - Ne pas ranger le support d'enregistrement dans des endroits exposés à une température élevée ou à une forte humidité.
 - Ne pas toucher les pièces métalliques.
- Lors du formatage ou de l'effacement des données à l'aide des fonctions du caméscope, seules les informations de gestion des fichiers sont modifiées. Les données ne sont pas complètement effacées du disque dur. Si vous souhaitez effacer complètement toutes les données, nous vous recommandons soit d'utiliser un logiciel disponible dans le commerce spécialement conçu à cette fin, soit de détruire physiquement le caméscope à l'aide d'un marteau, etc.

Disque dur

- Ne pas utiliser l'appareil là où il sera exposé à des vibrations ou à des bruits élevés.
- Si vous déplacez soudainement l'appareil, il se peut que la fonction de détection de chute s'active et que l'appareil se mette hors tension.

Écran LCD

- **Pour éviter tout endommagement de l'écran LCD, NE PAS**
 - ... le pousser trop fortement ou lui faire subir des chocs.
 - ... placer le caméscope avec l'écran LCD en dessous.
- **Pour prolonger sa durée de vie utile**
 - ... éviter de le frotter à l'aide d'un chiffon rugueux.

Appareil principal

● Pour votre sécurité, NE PAS

- ... ouvrir le boîtier du caméscope.
- ... démonter ou modifier l'appareil.
- ... laisser pénétrer des substances inflammables, de l'eau ou des objets métalliques dans l'appareil.
- ... retirer la batterie ou débrancher l'appareil pendant que celui-ci est sous tension.
- ... laisser la batterie à l'intérieur du caméscope lorsque celui-ci n'est pas utilisé.
- ... placer des sources de flammes nues, telles que des bougies allumées, sur l'appareil.
- ... exposer l'appareil à l'égouttage ou aux éclaboussures.
- ... laisser s'accumuler de la poussière ou placer des objets métalliques sur la prise d'alimentation ou une prise de courant murale.
- ... insérer des objets dans le caméscope.

● Éviter d'utiliser l'appareil

- ... dans des endroits trop humides ou poussiéreux.
- ... dans des lieux exposés à de la suie ou à de la vapeur (par exemple, près d'une cuisinière).
- ... dans des endroits trop exposés aux chocs ou vibrations.
- ... près d'un téléviseur.
- ... près d'appareils générant des champs magnétiques ou électriques intenses (haut-parleurs, antennes de diffusion, etc.).
- ... dans des lieux exposés à des températures extrêmement élevées (au-delà de 40°C) ou extrêmement basses (en deçà de 0°C).
- ... dans les endroits où la pression d'air est basse (plus de 3000 m au-dessus du niveau de la mer).

● NE PAS laisser l'appareil

- ... dans des lieux exposés à des températures supérieures à 50°C.
- ... dans des lieux exposés à des taux d'humidité extrêmes (en deçà de 35 % ou au-delà de 80 %).
- ... en plein soleil.
- ... dans une voiture hermétiquement fermée en période estivale.
- ... près d'un radiateur.
- ... en hauteur, sur un téléviseur par exemple. Si l'appareil est placé en hauteur alors que le câble est raccordé, celui-ci peut être coincé et l'appareil peut tomber. Dans ce cas, il risque de ne plus fonctionner.

● Pour protéger l'appareil, NE PAS

- ... le mouiller.
- ... le faire tomber ou le cogner contre des objets durs.
- ... le soumettre à trop de chocs ou vibrations durant le transport.
- ... maintenir l'objectif orienté vers des objets extrêmement lumineux pendant trop longtemps.
- ... exposer l'objectif à la lumière directe du soleil.
- ... le balancer inutilement par la dragonne.
- ... trop balancer l'étui souple lorsque le caméscope est à l'intérieur.
- ... placer le caméscope dans des endroits poussiéreux ou avec du sable, comme une plage.

● Pour éviter une chute de l'appareil,

- Serrer la ceinture de la poignée fermement.
 - Lors de l'utilisation du caméscope avec un trépied, fixer fermement l'appareil sur le trépied.
- Si le caméscope se détache et tombe, il peut causer des blessures ou être endommagé. Si un enfant utilise l'appareil, un adulte doit être présent.

Des changements ou modifications non approuvés par JVC peuvent annuler le droit de l'utilisateur de faire fonctionner l'appareil. Cet appareil a été testé et il a été reconnu qu'il se conforme aux limites concernant l'appareillage informatique de classe B correspondant à la partie 15 des règles de la FCC. Ces limites sont conçues pour garantir une protection raisonnable contre des interférences nuisibles dans les installations résidentielles. Cet appareil génère, utilise et peut émettre de l'énergie des fréquences radio et, s'il n'est pas installé et utilisé selon les instructions du fabricant, peut causer des interférences nuisibles en communications radio. Cependant, il ne peut pas être garanti que des interférences ne se produiront pas dans certaines installations particulières. Si cet appareil provoque des interférences avec la réception radio ou de télévision, ce qui peut être vérifié en alimentant l'appareil et en coupant son alimentation, nous conseillons à l'utilisateur d'essayer d'éliminer ces interférences par l'un ou plusieurs des moyens suivants :

Réorienter ou déplacer l'antenne de réception.
Augmenter la séparation entre l'appareil et le récepteur.
Brancher l'appareil sur une prise de courant d'un circuit différent de celui sur lequel le récepteur est branché.
Consulter le revendeur ou un technicien radio/TV compétent pour vous aider.

Cet appareil numérique de la classe B est conforme à la norme NMB-003 du Canada.

Index

A	Adaptateur secteur 15, 42
B	Batterie 15, 42
C	Câble USB 27, 31 Carte microSD 17 CD-ROM 14, 30 Charge restante de la batterie 20 Connexion AV 25, 29 Connexion composantes 24 Contrôle de l'enregistrement sur l'écran 18 Contrôle du zoom sur l'écran 20 Copier des fichiers 27
D	Détection de visage 18, 19 Disque dur 42 Durée d'enregistrement 41 Durée d'enregistrement restante 20
E	Éclairage LED 20 Écran LCD 12, 42 Enregistrement manuel 23 Exporter au mode Library 35
G	Graveur BD/DVD 27
H	HDMI 24
I	iTunes 35
L	Lecteur multimédia portable 35 Lecture avec zoom 21, 22 Lecture de copie 29 Lecture sommaire 21
N	Nombre de photos 41
R	Réglages des menus 37 Régler l'horloge 15 Régler la date et l'heure 5 Régler la langue 16 Revue rapide 18, 19
S	Sauvegarder sur BD/DVD 27 Support d'enregistrement 42 Supprimer des fichiers 26
T	Télécharger des fichiers 36 Télécommande 11, 14
V	Visualiser des fichiers sur un téléviseur 24 Volume du haut-parleur 21
Y	YouTube 36
Z	Zoom 20

JVC

Free Manuals Download Website

<http://myh66.com>

<http://usermanuals.us>

<http://www.somanuals.com>

<http://www.4manuals.cc>

<http://www.manual-lib.com>

<http://www.404manual.com>

<http://www.luxmanual.com>

<http://aubethermostatmanual.com>

Golf course search by state

<http://golfingnear.com>

Email search by domain

<http://emailbydomain.com>

Auto manuals search

<http://auto.somanuals.com>

TV manuals search

<http://tv.somanuals.com>