

Kodak *ADVANTIX*

1600 AUTO/
1700 AUTO
Camera



Download from www.Somanuals.com. All Manuals Search And Download.

Film Status Indicator (FSI)

A highlighted indicator advances from one symbol to another to identify the status of the film inside the cassette.

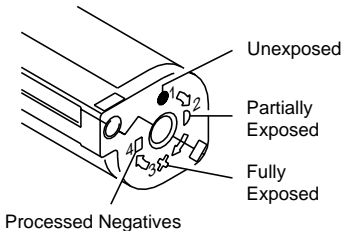

This device complies with part 15 of the FCC Rules. Operation is subject to the following two conditions: (1) This device may not cause harmful interference, and (2) this device must accept any interference received, including interference that may cause undesired operation.

NOTE: Your model camera has been tested and found to comply with the limits for a Class B digital device, pursuant to Part 15 of the FCC Rules. These limits provide reasonable protection against interference in residential use. The camera generates, uses and can radiate radio frequency energy and, if not used in accordance with the instructions, may cause interference to radio communications. There is no guarantee that interference will not occur. If this camera does cause interference to radio or television reception, which can be determined by turning the camera off and on, you may reduce the interference by the following:

- Reorient or relocate the receiving antenna.
- Increase the separation between the camera and the receiver.
- Consult the dealer or an experienced radio/television technician for help.

Changes or modifications not approved by the party responsible for compliance could void the user's authority to operate the equipment.

This Class B digital apparatus meets all requirements of the Canadian Interference-Causing Equipment Regulations.



Look for this logo to be sure that the film you buy is made for this camera.



Look for this logo to select a certified photofinisher for developing your film and to assure that you get all the features of the Advanced Photo System.

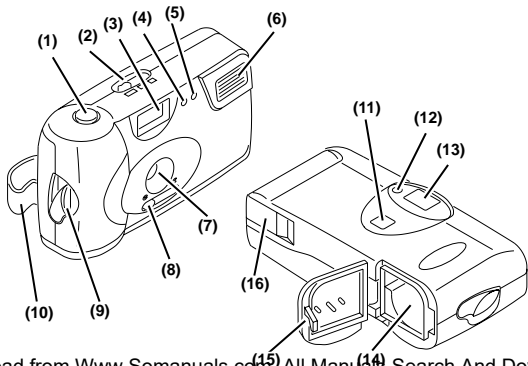

1

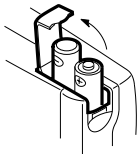

2



3

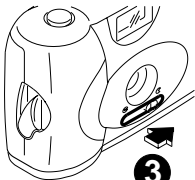

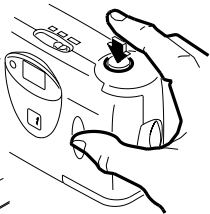
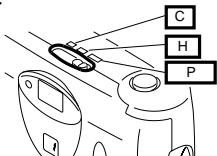

Conteúdo

Você Precisa de Ajuda com Sua Câmera ou Mais Informação Sobre o Sistema Avançado de Fotografia?	9
Identificação da Câmera	10
Pilhas	12
Colocando o Filme	14
Fotografando	15
Tirando Fotografias com Flash	18
Retirando o Filme da Câmera	20
Problemas e Soluções	21
Especificações	23

Você Precisa de Ajuda com Sua Câmera ou Mais Informação Sobre o Sistema Avançado de Fotografia?

Telefone:

Para a Kodak Brasileira, chamada gratuita, no horário das 8:00 às 17:00hs, de segunda à sexta-feira no número 0800-150000. (Válido somente no território nacional)

Guarde o recibo de compra como comprovante da data de aquisição da câmera para efeito de garantia.



Procure por esse símbolo para ter certeza que você está comprando o filme correto para esta câmera.



Procure por esse símbolo para indentificar um laboratório certificado para obter todos os benefícios oferecidos pelo Sistema Avançado de Fotografia.

Indicador do Estado do Filme (IEF)

O indicador luminoso avança de um símbolo ao outro para indicar o estado do filme dentro do cassete.

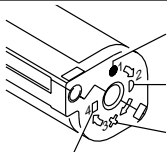

Virgem

Parcialmente exposto

Totalmente exposto

Identificação da Câmera (Veja os diagramas na contra-capa)

- | | |
|---|---|
| (1) Botão Disparador | (10) Alça |
| (2) Seletor do Tamanho da Foto | (11) Painel LCD (Painel de Cristal Líquido) |
| (3) Visor | (12) Indicador do Flash-Câmera |
| (4) Redutor de Olhos Vermelhos | (13) Janela do Visor |
| (5) Sensor do Flash | (14) Compartimento do Filme |
| (6) Flash | (15) Tampa do Compartimento do Filme |
| (7) Lente | (16) Tampa do Compartimento da Pilha |
| (8) Alavanca do Protetor de Lente | |
| (9) Alavanca da Tampa do Compartimento do Filme | |

Veja os diagramas na contra-capa do manual da Câmera

Pilhas

Essa câmara usa 2 pilhas alcalinas tamanho AAA que fornecem energia para todas as suas operações.

1. Vire a câmara ao contrário.
2. Puxe e levante a Tampa do Compartimento da Pilha **(16)** localizada na lateral da câmara.
3. Coloque as pilhas no compartimento das pilhas com o lado + e - como é mostrado na parte interior da tampa do compartimento da pilha ∂ .

Nota: Coloque as pilhas na câmara **antes de colocar o filme.**

Indicador de Pilha Fraca

Substitua as pilhas em uso quando

- a Indicador do Flash-Câmara **(12)** levar mais de 30 segundos para parar de piscar,

- o Painel LCD (11) indica “LO”, ou
- o filme não rebobina, ou
- a câmara não funciona.

Nota: Se você “trocar” as pilhas com filme na câmara o contador de fotos no painel LCD vai voltar a indicar “1”.

Dicas para o Uso das Pilhas

- Lembre-se de ter sempre pilhas de reserva com você.
- Leia e siga todas as instruções do fabricante das pilhas.
- Mantenha as pilhas fora do alcance de crianças.
- Não tente desmontar, recarregar, dar curto-circuito nas pilhas ou explô-las à alta temperatura ou ao fogo.
- Mantenha as pilhas em sua embalagem original até o momento de usá-las.

Colocando o Filme

Para melhores resultados com fotos em ambientes internos ou externos, use o filme KODAK ADVANTIX 200 ISO.

1. Vire a Alavanca da Tampa do Compartimento do Filme **(9)** para a posição “aberto” e coloque o cassete por inteiro no Compartimento do Filme **(14)** Σ .
2. Feche a Tampa do Compartimento do Filme **(15)**. O filme vai avançar automaticamente para a primeira foto e o Painel LCD **(11)** vai indicar “1”. O display ficará ligado por 5 minutos. Após este período a câmara desliga automaticamente para economizar as pilhas.

Nota: A câmara possui um mecanismo de segurança que não permite que a tampa do compartimento do filme se abra até que o filme esteja completamente rebobinado. (Veja **Retirando o filme da câmara**).

Fotografando

Você pode tirar fotos de tamanho Clássico (C), Grupo (H) e Panorâmico (P) com o **mesmo** cassete de filme. **O custo do processamento do seu filme será baseado nos tamanhos escolhidos.**

1. Deslize a Alavanca do Protetor de Lente **(8)** para a posição “aberto” para descobrir a Lente **(7)** Π .
2. Mude o Seletor do Tamanho da Foto **(2)** para o tamanho desejado π .
3. Enquadre o assunto na Janela do Visor **(13)**. Para melhor nitidez **fique pelo menos a 1,2 m de distância** do assunto a ser fotografado. Certifique-se que o Indicador do Flash-câmara **(12)** está desligado antes de tirar a foto.
4. Pressione **completamente** o Botão Disparador **(1)** para tirar a foto \int .

Tamanhos Típicos das Fotos (Formatos)

C	H	P
Clássico	Grupo (HDTV)	Panorâmico
10 x 15 cm	10 x 18 cm	10 x 25 cm ou 10 x 29 cm

Dicas para Tirar Melhores Fotos

- Segure a câmara com firmeza quando estiver fotografando.
- Tire fotos simples. Posicione-se de tal forma a encher o visor com o assunto a ser fotografado, **mantendo-se a uma distância mínima de 1,2 m.**
- Tire fotos na mesma altura do assunto a ser fotografado. Agache-se para tirar fotos de crianças e animais de estimação.
- Segure a câmara verticalmente para capturar cenários ou motivos altos e estreitos, como cachoeiras, prédios ou uma pessoa só.
- Use um galho de árvore, janela ou cerca como uma moldura natural para destacar o assunto a ser fotografado.
- Mantenha o sol nas suas costas para melhor iluminação do assunto a ser fotografado.

Tirando Fotografias com Flash

Em áreas de baixa luminosidade, como ambientes internos ou em dias nublados, você precisa usar o flash. Esta câmara tem um flash com redutor de olhos vermelhos automático, que é ativado toda vez que for necessário. Quando o Indicador do Flash-câmara **(12)** desligar, a câmara está completamente carregada e pronta para fotografar.

Distância entre o assunto e o flash

Filme de sensibilidade (ISO)	Distância entre o assunto e o flash
100	1,2 até 3,0 m
200	1,2 até 4,3 m
400	1,2 até 6,1 m

Dicas para o Uso do Flash

- Acenda as luzes do ambiente e faça com que as pessoas fiquem de frente para as mesmas, para evitar o efeito “olho vermelho”.
- Procure ficar em ângulo com respeito a superfícies brilhantes, como janelas e espelhos, para evitar o reflexo do flash nas suas fotos.
- Mantenha os seus dedos e outros objetos longe da lente e do flash pra evitar fotos claras ou escuras.

Retirando o Filme da Câmera

Após tirar a última foto do rolo, o filme começa a ser rebobinado automaticamente. Quando o filme estiver completamente rebobinado, o Painel LCD (11) vai indicar “0” e a letra “E” vai aparecer quando você retirar o filme da câmera.

Importante: Não retire o filme cassete da câmera até o motor parar completamente e “0” aparecer no painel LCD.

Problemas e Soluções

O que aconteceu	Causa Provável	Solução
A câmara não funciona	Não há mais fotos disponíveis	Retire o filme
	Pilhas fracas ou descarregadas, colocadas incorretamente ou não colocadas	Troque ou coloque as pilhas corretamente
	O filme colocado antes de colocar as pilhas	Recoloque o filme após colocar as pilhas
O filme não avança nem rebobina	Pilhas fracas ou descarregadas, colocadas incorretamente ou não colocadas	Troque ou coloque as pilhas corretamente

O que aconteceu	Causa Provável	Solução
O botão disparador não funciona	A tampa da lente está fechada	Abra a tampa da lente
O filme cassete não cabe completamente no seu compartimento; a tampa do compartimento do filme não fecha	O filme já foi exposto completamente ou já foi processado	Só coloque filme virgem na câmara.
O painel LCD indica "0" após colocar as pilhas	O filme foi colocado antes das pilhas	Coloque primeiro as pilhas

Especificações

Tipo de filme: Filme KODAK ADVANTIX para fotografias coloridas; filmes para slide não podem ser usados nesta câmara.

Objetiva: 23 mm, KODAK EKTANAR de 3 elementos totalmente de vidro com tampa protetora.

Visor: Tipo reverso galileu, com vista para formato C, H e P.

Sensibilidade do Filme: DXIX(ISO) 100, 200 ou 400 para filmes de fotografias coloridas

Unidade de Flash: Flash automático

Raio de Foco: Luz do Dia: 1,2 m ao infinito

Abertura: *f*/6.6

Sensibilidade do Obturador: Fixo de 1/100 de segundo

Alimentação: 2 pilhas alcalinas tamanho AAA

Dimensões: 115 x 58 x 35 mm

Peso: 130g sem filme e sem pilhas

O símbolo e logotipo Kodak, Ektanar, Advantix, e Sistema Avançado de Fotografia são marcas registradas.

Download from [Www.Somanuals.com](http://www.Somanuals.com). All Manuals Search And Download.



Consumer Imaging
EASTMAN KODAK COMPANY
Rochester, NY 14650

© Eastman Kodak Company, 1997

5-97

Printed in U.S.A.

Pt. No. 916.3502
Download from www.Somanuals.com. All Manuals Search And Download.

Free Manuals Download Website

<http://myh66.com>

<http://usermanuals.us>

<http://www.somanuals.com>

<http://www.4manuals.cc>

<http://www.manual-lib.com>

<http://www.404manual.com>

<http://www.luxmanual.com>

<http://aubethermostatmanual.com>

Golf course search by state

<http://golfingnear.com>

Email search by domain

<http://emailbydomain.com>

Auto manuals search

<http://auto.somanuals.com>

TV manuals search

<http://tv.somanuals.com>